

Magellan™ 1100i

Презентационный сканер всенаправленного чтения
штрихкодов



Справочное руководство

Datalogic ADC, Inc.
959 Terry Street
Eugene, OR 97402
USA
Telephone: (541) 683-5700
Fax: (541) 345-7140

© 2005-2013 Datalogic ADC, Inc.

Неопубликованная работа. Все права защищены. Воспроизведение или передача частичного содержания или процедур, описанных в настоящем документе, в какой-либо форме и каким-либо из средств без письменного разрешения компании Datalogic ADC, Inc. или ее филиалов или дочерних компаний (Datalogic или Datalogic ADC) запрещается. Собственники продуктов Datalogic настоящим получают неэксклюзивное, отзываемое право воспроизводить и передавать документацию для осуществления собственных внутренних деловых целей покупателя. Покупатель обязуется не удалять и не изменять уведомления о правах собственности, включая авторские права, содержащиеся в настоящем документе, а также обязуется обеспечить воспроизведению всех уведомлений в случае копирования документа.

В случае выпуска обновленной версии данного документа вы можете запросить печатную версию, связавшись с представителем Datalogic. Электронная версия документа доступна на сайте Datalogic (www.scanning.datalogic.com), а также предоставляется на соответствующем носителе. Если вы посетите наш сайт и пожелаете оставить комментарий о каких-либо из публикаций Datalogic, воспользуйтесь страницей Contact Datalogic («Связаться с Datalogic»).

Заявление об ограничении ответственности

Компанией Datalogic были предприняты разумные меры по обеспечению полноты и точности информации, представленной в данном Руководстве, однако Datalogic оставляет за собой право изменять какие-либо технические характеристики в любое время без предварительного уведомления.

Наименование Datalogic и логотип компании Datalogic являются зарегистрированными торговыми знаками Datalogic S.p.A. во многих странах, включая США и Европейский Союз. Любые другие бренды и названия продуктов могут являться торговыми знаками соответствующих собственников.

Magellan является торговой маркой Datalogic ADC, Inc., зарегистрированной в большом количестве стран, включая США и Европейский союз.

Данный продукт может быть описан одним или несколькими патентами, указанными ниже:

4603262 • 4639606 • 4652750 • 4672215 • 4699447 • 4709369 • 4749879 • 4786798 • 4792666 • 4794240 • 4798943 • 4799164 • 4820911 • 4845349 • 4861972 • 4861973 • 4866257 • 4868836 • 4879456 • 4939355 • 4939356 • 4943127 • 4963719 • 4971176 • 4971177 • 4991692 • 5001406 • 5015831 • 5019697 • 5019698 • 5086879 • 5115120 • 5144118 • 5146463 • 5179270 • 5198649 • 5200597 • 5202784 • 5208449 • 5210397 • 5212371 • 5212372 • 5214270 • 5229590 • 5231293 • 5232185 • 5233169 • 5235168 • 5237161 • 5237162 • 5239165 • 5247161 • 5256864 • 5258604 • 5258699 • 5260554 • 5274219 • 5296689 • 5298728 • 5311000 • 5327451 • 5329103 • 5330370 • 5347113 • 5347121 • 5371361 • 5382783 • 5386105 • 5389917 • 5410108 • 5420410 • 5422472 • 5426507 • 5438187 • 5440110 • 5440111 • 5446271 • 5446749 • 5448050 • 5463211 • 5475206 • 5475207 • 5479011 • 5481098 • 5491328 • 5493108 • 5504350 • 5508505 • 5512740 • 5541397 • 5552593 • 5557095 • 5563402 • 5565668 • 5576531 • 5581707 • 5594231 • 5594441 • 5598070 • 5602376 • 5608201 • 5608399 • 5612529 • 5629510 • 5635699 • 5641958 • 5646391 • 5661435 • 5664231 • 5666045 • 5671374 • 5675138 • 5682028 • 5686716 • 5696370 • 5703347 • 5705802 • 5714750 • 5717194 • 5723852 • 5750976 • 5767502 • 5770847 • 5786581 • 5786585 • 5787103 • 5789732 • 5796222 • 5804809 • 5814803 • 5814804 • 5821721 • 5822343 • 5825009 • 5834708 • 5834750 • 5837983 • 5837988 • 5852286 • 5864129 • 5869827 • 5874722 • 5883370 • 5905249 • 5907147 • 5923023 • 5925868 • 5929421 • 5945670 • 5959284 • 5962838 • 5979769 • 6000619 • 6006991 • 6012639 • 6016135 • 6024284 • 6041374 • 6042012 • 6045044 • 6047889 • 6047894 • 6056198 • 6065676 • 6069696 • 6073849 • 6073851 • 6094288 • 6112993 • 6129279 • 6129282 • 6134039 • 6142376 • 6152368 • 6152372 • 6155488 • 6166375 • 6169614 • 6173894 • 6176429 • 6188500 • 6189784 • 6213397 • 6223986 • 6230975 • 6230976 • 6244510 • 6259545 • 6260763 • 6266175 • 6273336 • 6276605 • 6279829 • 6290134 • 6290135 • 6293467 • 6303927 • 6311895 • 6318634 • 6328216 • 6332576 • 6332577 • 6343741 • 6454168 • 6478224 • 6568598 • 6578765 • 6705527 • 6857567 • 6974084 • 6991169 • 7051940 • 7170414 • 7172123 • 7201322 • 7204422 • 7215493 • 7224540 • 7234641 • 7243850 • 7374092 • 7407096 • 7490770 • 7495564 • 7506816 • 7527198 • 7527207 • 7537166 • 7562817 • 601 26 118.6 • AU703547 • D312631 • D313590 • D320011 • D320012 • D323492 • D330707 • D330708 • D349109 • D350127 • D350735 • D351149 • D351150 • D352936 • D352937 • D352938 • D352939 • D358588 • D361565 • D372234 • D374630 • D374869 • D375493 • D376357 • D377345 • D377346 • D377347 • D377348 • D388075 • D446524 • D606544 • EP0256296 • EP0260155 • EP0260156 • EP0295936 • EP0325469 • EP0349770 • EP0368254 • EP0442215 • EP0498366 • EP0531645 • EP0663643 • EP0698251 • EP01330772 • EP870761 • GB2252333 • GB2284086 • GB2301691 • GB2304954 • GB2307093 • GB2308267 • GB2308678 • GB2319103 • GB2333163 • GB2343079 • GB2344486 • GB2345568 • GB2354340 • ISR107546 • ISR118507 • ISR118508 • JP1962823 • JP1971216 • JP2513442 • JP2732459 • JP2829331 • JP2953593 • JP2964278 • MEX185552 • MEX187245 • RE37166 • RE40071

• заявки на другие патенты находятся на стадии рассмотрения.

Содержание

Глава 1. Начало работы.....	1
О данном руководстве	1
Условные обозначения	1
Подключение сканера	2
Программирование	3
Использование штрихкодов для программирования	3
Возврат к заводским настройкам	3
Светодиодные и звуковые индикаторы	4
Коды ошибок	6
Глава 2. Общие функции	7
Перерыв между первым и вторым сканированием линейного штрихкода	7
Перерыв между первым и вторым сканированием двухмерного штрихкода	9
Перерыв между линейными штрихкодами	10
Отчет об индексе производительности (ОИП)	10
Спящий режим	11
Светодиодные и звуковые индикаторы	13
Сигнал включения питания	13
Активное состояние ВИС на высоком уровне	13
Задержка ВИС	14
Хорошее качество сканирования: момент оповещения	15
Оповещение звуковым сигналом в случае хорошего качества сканирования	16
Частота звукового сигнала оповещения хорошего качества сканирования	16
Продолжительность звукового сигнала оповещения хорошего качества сканирования	17
Громкость звукового сигнала оповещения хорошего качества сканирования	18
Зеленая точка	18
Настройки прицеливания	19
Функции сканирования	20
ТВремя активности режима сканирования с прицеливанием	20
Время задержки режима сканирования с прицеливанием	21
Интенсивность освещения для выхода из спящего режима	22
Захват изображения	23
Как захватить изображение	23
Сжатие изображения	24
Размер изображения	24
Яркость изображения	25
Контраст изображения	25
Режим «Мобильный»	26
Включение режима «Мобильный»	26
Чувствительность считывания с мобильного телефона	27
Мобильный телефон в режиме сканирования с прицеливанием	29
Глава 3. Околоинтерфейсные функции	31
Выбор интерфейса	33
Функции интерфейса	35
Исполнять/игнорировать команды главного устройства	35
Буфер обмена	36
Функции интерфейса RS-232	37
Аппаратное управление потоком данных	39
Задержка между символами	40
Программное управление потоком	41
Интервал молчания-отзыва главного устройства	42
Напряжение сигнала: Нормальное/TTL	43
Сигнал получения ASCII BEL	44
Звуковой сигнал «Нет в файле» (Not on File)	44
Протокол ACK NAK	45

Символ ACK	46
Символ NAK	46
Повтор задержки ACK NAK	47
Задержка ACK NAK	47
Счетчик повторов ACK NAK	48
Устранение ошибки ACK NAK	49
Индикатор ошибки передачи	50
Функции интерфейса USB-OEM	50
Использование устройства USB-OEM	50
Интерфейс IBM	51
Передача штрихкода в формате code 39	51
Электронный соединитель	52
USB-клавиатура	52
Регистр	54
Настройка интерфейса USB COM	58

Глава 4. Редактирование данных 59

Обзор функций по редактированию данных	59
Не забывайте о том, что... ..	59
Глобальный префикс/суффикс	60
Идентификатор AIM	62
Идентификатор штрихкода	63
Регистр	70
Конвертирование символов	71

Глава 5. Символики 73

UPC-A	73
Включить/отключить UPC-A	73
Передача контрольного разряда	74
Преобразование UPC-A в EAN-13	74
Передача системы счисления	75
Минимальное считывание UPC-A	75
Минимальное считывание внутренних UPC-A	76
UPC-E	77
Включить/отключить UPC-E	77
Передача контрольного разряда	77
Цифра системы счисления	78
Преобразование UPC-E в UPC-A	78
Преобразование UPC-E в EAN13	79
Минимальное считывание	79
GTIN	80
Преобразование UPC/ EAN в GTIN	80
EAN-13	81
Включить/отключить EAN-13	81
Передача контрольного разряда	81
EAN-13 1 символ кода страны	82
ISBN	82
Минимальное считывание	83
EAN-8	84
Включить/отключить EAN-8	84
Передача контрольного разряда	84
Минимальное считывание	85
EAN Two-Label	86
EAN Two-Label тип 1	86
EAN Two-Label тип 2	87
EAN Two-Label тип 3	88
EAN Two-Label тип 4	89
Совместная передача EAN Two-Label	90
Минимальное считывание EAN Two-Label	91
Контрольный разряд цены/ веса	92
Дополнения	93
Минимальное считывание 2-разрядных добавлений	95

Минимальное считывание 5-разрядных добавлений	96
GS1 DataBar Omnidirectional / Stacked Omnidirectional	97
Включить/отключить GS1 DataBar Omnidirectional	97
Преобразование в UCC/EAN 128	97
Минимальное считывание	98
GS1 DataBar Expanded / Expanded Stacked	99
Включить/отключить GS1 DataBar Expanded	99
Преобразование в GS1-128	99
Контроль длины	100
Программирование длины 1 и длины 2 GS1 DataBar Expanded	101
Минимальное считывание	102
Контроль считывания купона	103
GS1 DataBar Limited	104
Включить/отключить GS1 DataBar Limited	104
Преобразование в GS1-128	104
Минимальное считывание	105
Code 39	106
Включить/отключить Code 39	106
Расчет контрольного разряда	106
Передача контрольного разряда	107
Символы начала и окончания	107
Преобразование в Code 39 Full ASCII	108
Контроль длины	109
Программирование длины 1 и длины 2, Code 39	110
Свободные зоны	110
Сшивание штрихкода Code 39	111
Минимальное считывание	111
Code 32 Italian Pharmacode	112
Включить/отключить Code 32 Italian Pharmacode	112
Символы начала и окончания	112
Code 32 Italian Pharmacode (продолжение)	113
Передача контрольного разряда	113
Code 128	114
Включить/отключить Code 128	114
Включить/отключить EAN128	114
Передача функционального символа	115
Контроль длины	116
Инструкции по программированию штрихкода Code 128 Length 1, Length 2	117
Преобразование штрихкода Code 128 в штрихкод Code 39	117
Совмещение штрихкода Code 128	118
Минимальное число считываний	118
Штрихкод «Interleaved 2 of 5» (ITF-14)	119
Включить/выключить «Interleaved 2 of 5»	119
Вычисление контрольного разряда	119
Передача контрольного разряда	120
Контроль длины	121
Инструкции по программированию штрихкода Interleaved 2 of 5 Length 1, Length 2	122
Совмещение штрихкода «Interleaved 2 of 5»	123
Минимальное число считываний	124
Штрихкод Codabar (NW-7)	125
Включить/выключить Codabar	125
Проверка контрольного символа	125
Передача контрольного символа	126
Контроль длины	127
Инструкции по программированию штрихкода Codabar Length 1, Length 2	128
Свободные зоны	128
Тип начального/конечного символа	129
Передача начального/конечного символа	129
Совпадение начального/конечного символа	130
Совмещение штрихкода Codabar	130
Минимальное число считываний	131
Штрихкод Code 93	132

Включить/выключить Code 93	132
Контроль длины	133
Инструкции по программированию штрихкода Code 93 Length 1, Length 2	134
Совмещение штрихкода Code 93	135
Минимальное число считываний	135
Штрихкод MSI/Plessey	136
Включить/выключить MSI/Plessey	136
Проверка контрольного разряда	136
Передача контрольного разряда	137
Количество контрольных символов	137
Контроль длины	138
Инструкции по программированию штрихкода MSI/Plessey Length 1, Length 2	139
Совмещение штрихкода MSI/Plessey	140
Минимальное число считываний	141
Штрихкод Standard 2 of 5	142
Включить/выключить Standard 2 of 5	142
Проверка контрольного разряда	142
Передача контрольного разряда	143
Контроль длины	144
Инструкции по программированию штрихкода Standard 2 of 5 Length 1, Length 2	145
Совмещение штрихкода «Standard 2 of 5»	146
Минимальное число считываний	147
Глава 6. Символики двумерных штрихкодов.....	149
Символики двумерных штрихкодов	149
Максимальное время декодирования двумерного кода	149
PDF 417	150
Включить/выключить PDF 417	150
Контроль длины	151
Инструкции по программированию штрихкода PDF 417 Length 1, Length 2	152
Micro PDF 417	153
Включить/выключить Micro PDF 417	153
Контроль длины	154
Инструкции по программированию штрихкода Micro PDF 417 Length 1, Length 2	155
Datamatrix	156
Включить/выключить Datamatrix	156
Контроль длины	157
Инструкции по программированию штрихкода Datamatrix Length 1, Length 2	158
QR-код	159
Включить/выключить QR-код	159
Контроль длины	160
Инструкции по программированию QR-кода Length 1, Length 2	161
Код Maxicode	162
Включить/выключить Maxicode	162
Контроль длины	163
Инструкции по программированию штрихкода Maxicode Length 1, Length 2	164
Aztec	165
Включить/выключить Aztec	165
Контроль длины	166
Инструкции по программированию кода Aztec Length 1, Length 2	167
Составные этикетки (Composite Labels)	168
Включить/выключить считывание всенаправленного двумерного компонента кода GS1 DataBar ..	168
Включить/выключить считывание расширенного двумерного компонента кода GS1 DataBar	168
Включить/выключить считывание ограниченного двумерного компонента кода GS1 DataBar	169
Глава 7. Расширенные функции декодирования.....	171
Аптечные коды	171
Считывание обратных этикеток (этикеток-негативов)	172
Приложение А. Технические характеристики изделия	173
Оптические характеристики и параметры считывания	173
Габаритные размеры сканера	173

Физические характеристики	174
Электрические характеристики	174
Условия окружающей среды	174
Прочие параметры	174
Глава В. Разводка контактов кабеля.....	175
Стандартные разводки кабелей (кабели основного интерфейса)	175
RS-232	175
Порт IBM 5B/9B/17	175
USB-OEM	176
USB, USB для клавиатуры и USB COM	176
Электронный соединитель	176
Приложение С. Буквенно-цифровая таблица штрихкодов	177
Приложение D. Настройки по умолчанию.....	179
Параметры, устанавливаемые по умолчанию для систем символов	179
Исключения по умолчанию для интерфейсов	180
Интерфейсы IBM	180
RS-232 Wincor/Nixdorf	181
Клавиатуры	182
Приложение E. Сопоставление функциональных клавиш клавиатуры	183
Перекрестная ссылка на модели клавиатур	183
Приложение F. Команды хоста	191
Прием команд RS-232	191
Приложение G. Образцы символов	193
Образцы символов одномерных штрихкодов	193
Образцы символов двухмерных кодов	195
Образцы символов композитных кодов	196

ПРИМЕЧАНИЯ

Глава 1

Начало работы

Magellan™ 1100i – всенаправленный сканер штрихкодов, обеспечивающий удобное считывание штрихкодов в автоматическом и ручном режиме. Высокопроизводительное сканирование штрихкодов и интуитивно понятный способ работы сокращает время, необходимое на обучение, а также увеличивает пропускную способность контрольно-кассовых пунктов, предоставляя возможность более качественного обслуживания клиентов.

О данном руководстве

В данном руководстве предоставляется информация для опытных пользователей, которая включает сведения о подключении, программировании, технические характеристики продукта и кабелей, а также другие полезные данные. Для получения дополнительной информации, например, по установке, техническому обслуживанию, выявлению и устранению неисправностей и гарантии обратитесь к Краткому справочному руководству (КСР). Копии других публикаций к данному продукту можно бесплатно скачать на сайте, указанном на обложке данного Руководства.

Перед отгрузкой устройства программируются для работы с наиболее распространенными терминалами и параметрами связи. В случае необходимости изменения настроек продукт можно запрограммировать в соответствии с нуждами заказчика путем сканирования штрихкодов, приведенных в настоящем руководстве.

Общие настройки по умолчанию для какого-либо из функций/опций обозначены жирным шрифтом или текстом, выделенным желтым цветом.

Условные обозначения

Символы, перечисленные ниже, используются в данном руководстве для уведомления пользователя о ключевых вопросах или процедурах, которые необходимо знать при эксплуатации сканера:



ПРИМЕЧАНИЕ

В примечаниях содержится информация, необходимая для надлежащего проведения диагностики, ремонта и эксплуатации сканера.



ВНИМАНИЕ

Символ «ВНИМАНИЕ» уведомляет пользователя о действиях, которые могут привести к ущербу оборудования или имущества.

Подключение сканера

Для надлежащей установки комплект оборудования, который вы заказали, должен включать в себя кабель, совместимый с используемым вами интерфейсом. Используйте соответствующие указания, приведенные ниже, для подключения сканера к терминалу, компьютеру или другому главному устройству.

После окончания подключения, выполненного в соответствии с указаниями, приведенными ниже, перейдите к разделу [Околоинтерфейсные функции](#) настоящего Руководства и выполните сканирование штрихкода для выбора надлежащего типа интерфейса.

Последовательное подключение RS-232 — выключите питание терминала/компьютера и подключите сканер к порту последовательного приема данных терминала/компьютера, используя кабель RS-232, как показано [Рис. 1](#). Если терминал не поддерживает функцию POT («Выключить питание терминала») для подачи питания на сканер, используйте одобренное устройство подачи питания (адаптер переменного тока). Вставьте соединитель адаптера в гнездо кабеля RS-232, а вилку адаптера – в розетку.

Рис. 1. Последовательное подключение RS-232 или USB-подключение с помощью адаптера переменного тока

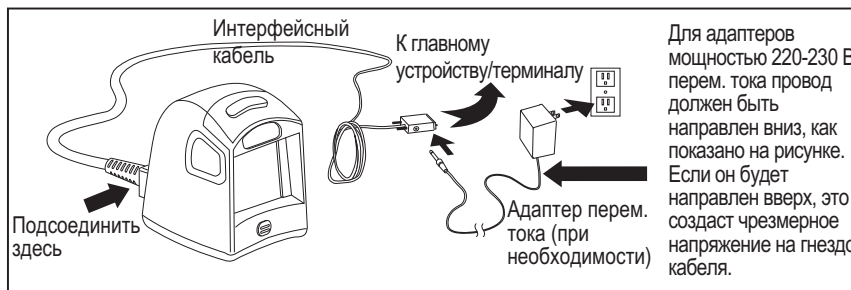

USB-подключение — подключите сканер к USB-порту на терминале/компьютере с помощью кабеля с USB-разъемом для соответствующего интерфейса. См. [Рис. 1](#) и [Рис. 2](#).



При подключении с помощью USB может потребоваться одобренный адаптер переменного тока, как показано на [Рис. 1](#). Например, если сканер и другие устройства подключены к незапитанному USB-концентратору.

Рис. 2. Другие типы подключений

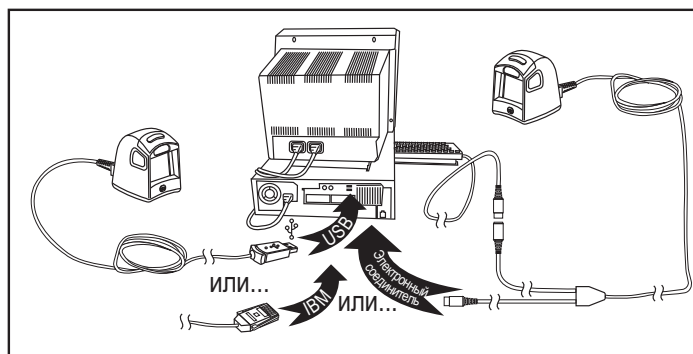

Соединение IBM — подключите сканер к порту IBM терминала/компьютера, используя нужный кабель IBM. См. [Рис. 2](#).

Подключение с помощью электронного соединителя — перед подключением отключите питание терминала/компьютера. Электронный соединитель подключается «звездой» к сканеру. Подключите соответствующий разъем кабеля к сканеру, а его другой конец — к порту клавиатуры на терминале/ компьютере. См. [Рис. 2](#).

Программирование

Сканер программируется на заводе по умолчанию набором функций стандартных для заказанного вами интерфейса. После сканирования штрихкода интерфейса из раздела [Околоинтерфейсные функции](#) вы сможете выбрать другие опции и перепрограммировать сканер в соответствии со своими нуждами при помощи указаний и штрихкодов программирования, предоставленных в этом разделе, а также в главах [Редактирование данных](#) и [Символики](#) данного Руководства.

Использование штрихкодов для программирования

В данном Руководстве приводится описание функций и штрихкодов, которые позволяют перепрограммировать ваш сканер. Некоторые ШТРИХКОДЫ ДЛЯ ПРОГРАММИРОВАНИЯ, например такие, как приведенный ниже (используется для возврата к заводским настройкам), требуют одной процедуры сканирования только этого штрихкода для принятия изменений. Однако большинство штрихкодов, приведенных в данном Руководстве, требуют переключения сканера в режим программирования до начала сканирования. Для перехода в режим программирования сканируйте штрихкод «СТАРТ/ОКОНЧАНИЕ» (START/ END) один раз. После того как сканер переключился в режим программирования, вы можете сканировать ряд настроек параметров перед тем как сканировать штрихкод «СТАРТ/ОКОНЧАНИЕ» второй раз (после повторного сканирования внесенные вами изменения будут приняты)

Возврат к заводским настройкам

Если вы точно не знаете, какие из опций в настоящий момент установлены на вашем сканере, или вы изменили какие-то опции и хотите вернуться к заводским настройкам, сканируйте Код возврата к заводским настройкам, приведенный ниже. В результате настройки сканера вернуться к заводским для активного интерфейса текущей конфигурации.



Возврат к заводским настройкам

В разделе «Программирование» ЖИРНЫМ шрифтом на следующих страницах перечисляются заводские настройки для каждой из команд меню для стандартного интерфейса RS-232. Исключения для заводских настроек других интерфейсов приводятся в [Приложение D, Настройки по умолчанию](#).

Светодиодные и звуковые индикаторы

Звуковой сигнал и мигание светодиодного индикатора зеленого цвета указывают на различные функции или ошибки сканера. В таблице ниже перечислены обозначения состояний индикаторов. Ввиду того, что функции сканера могут программироваться, может наблюдаться несоответствие обозначениям состояний индикаторов, указанных в таблице, т.к. эти функции могут быть включены или выключены. Например, определенное состояние индикатора, такое как звуковой сигнал включения питания, может не использоваться после сканирования определенного штрихкода для программирования.

Обозначения состояния светодиодного индикатора зеленого цвета

Обозначение	Состояние индикатора	ПРИМЕЧАНИЕ
Питание включено	Мигание ярким зеленым цветом	Указывает на то, что сканер провел самостоятельную проверку подключения питания и готов к эксплуатации.
Успешное считывание	Мигание ярким зеленым цветом	Указывает на то, что штрихкод успешно считан и распознан.
Сканер готов	Постоянный тусклый зеленый цвет	Сканер готов к работе.
Спящий режим	Непрерывное мигание зеленым цветом (100 мСм – вкл., 900 мСм – выкл.)	Сканер находится в спящем режиме. Чтобы выйти из спящего режима, проведите объект перед окошком сканера или нажмите кнопку, расположенную в верхней части устройства.
Выключение с главного устройства	Непрерывное мигание зеленым цветом с частотой 1 Гц (100 мСм – вкл., 900 мСм – выкл.)	Сканер выключился по причине получения команды отключения с кассового терминала.
Диагностика	Обозначение варьируется (для получения дополнительной информации см. Коды ошибок на стр. 1-6)	Светодиодный индикатор может указывать на проведение диагностики, если сканер обнаружил проблему в ходе самостоятельной проверки.
Режим программирования	См. Выключение с главного устройства (выше)	Сканер находится в режиме программирования.

Обозначения звукового сигнала

Обозначение	Состояние индикатора	ПРИМЕЧАНИЕ
Звуковой сигнал наличия питания	Один звуковой сигнал	Указание светодиодным индикатором на включения питания – настраиваемая функция, т.е. ее можно включить или отключить. Если она включена, то сканер укажет на выполнение всех самостоятельных проверок и готовность к эксплуатации звуковым сигналом.
Успешное считывание	Один звуковой сигнал	Звуковой сигнал успешного считывания – настраиваемая функция. Настраиваемые параметры: вкл./выкл., частота, длительность и громкость. Для получения дополнительной информации обратитесь к Справочному руководству (СР).
Диагностика	Обозначение варьируется (для получения дополнительной информации см. Коды ошибок на стр. 1-6)	Звуковой сигнал может указывать на проведение диагностики, если сканер обнаружил проблему в ходе самостоятельной проверки.
Режим программирования	Варируется в зависимости от настройки(-ек) функции(-ий)	Звуковой сигнал звучит при считывании штрихкодов программирования, указывая на ход выполнения настройки сканера.

Коды ошибок

Если после запуска светодиодный индикатор или звуковой сигнал сканера ведет себя ненадлежащим образом (отличным от обозначения включения питания), то сканер не выполнил автоматическую самостоятельную проверку и перешел в режим изоляции FRU1. Если перезапустить сканер или нажать активатор, последовательность повторится. В таблице ниже перечислены обозначения состояний светодиодного индикатора и звуковых сигналов, указывающих на ошибки.

Количество миганий светодиодного индикатора/ звуковых сигналов	ОШИБКА	МЕРЫ ПО УСТРАНЕНИЮ
1	Настройка	Свяжитесь со службой технической поддержки.
2	Интерфейс блока программного управления	
6	Главный блок программного управления	
10	Ошибка кнопки	
12	Модуль имиджера	
13	Ошибка идентификации программы	
14	СПЛИС/несовпадение кода	

Глава 2

Общие функции

Перерыв между первым и вторым сканированием линейного штрихкода

Эта функция позволяет настроить ограничение по времени, определяющее то количество времени, которое должно пройти между первым и вторым сканированием одного и того же линейного штрихкода (например, два одинаковых продукта подряд).

	НАЧАЛО/ОКОНЧАНИЕ
ШТРИХКОДЫ ДЛЯ ПРОГРАММИРОВАНИЯ	
0,1 секунды	
	0,2 секунды
0,3 секунды	
	0,4 секунды ЗНАЧЕНИЕ ПО УМОЛЧАНИЮ
0,5 секунды	
	0,6 секунды

Перерыв между первым и вторым сканированием линейного штрихкода (продолжение)

ШТРИХКОДЫ ДЛЯ ПРОГРАММИРОВАНИЯ	
	НАЧАЛО/ОКОНЧАНИЕ
0,7 секунды	
	0,8 секунды
0,9 секунды	
	1 секунда



Перерыв между первым и вторым сканированием двухмерного штрихкода

С помощью этой функции настраивается минимальное время между последовательным сканированием продуктов с одинаковыми штрихкодами следующих типов: PDF 417, Micro PDF 417 Data Matrix, QR Code, Maxicode, Aztec или Composite label.

	НАЧАЛО/ОКОНЧАНИЕ
ШТРИХКОДЫ ДЛЯ ПРОГРАММИРОВАНИЯ	
1,5 секунды	
	1,65 секунды
1,8 секунды ЗНАЧЕНИЕ ПО УМОЛЧАНИЮ	
	1,95 секунды
2 секунды	
	2,55 секунды

Перерыв между линейными штрихкодами

С помощью этой функции устанавливается количество времени, которое должно пройти между сканированием последнего сегмента штрихкода и до готовности сканера к сканированию нового штрихкода.



НАЧАЛО/ОКОНЧАНИЕ	
ШТРИХКОДЫ ДЛЯ ПРОГРАММИРОВАНИЯ	
<p>Установите значение для функции перерыва между штрихкодами, используя шестнадцатеричные значения от 000 до 255 с шагом 10 миллисекунд (10 мс или 0,01 секунды). Чтобы настроить эту функцию, необходимо сканировать штрихкод «НАЧАЛО/ОКОНЧАНИЕ», приведенный выше, чтобы перевести сканер в режим программирования, затем штрихкод настройки перерыва между линейными штрихкодами, после чего необходимо сканировать три штрихкода с цифрами (при необходимости используя нули) из буквенно-цифровой таблицы штрихкодов в Приложение С, Буквенно-цифровая таблица штрихкодов, чтобы установить желаемое время. Чтобы выйти из режима программирования, отсканируйте штрихкод «НАЧАЛО/ОКОНЧАНИЕ» еще раз.</p> <p style="text-align: center;">ЗНАЧЕНИЕ ПО УМОЛЧАНИЮ: 320 миллисекунд (032)</p>	
	Настройка перерыва между линейными штрихкодами

Отчет об индексе производительности (ОИП)

Если функция ОИП включена, то информация о качестве штрихкода добавляется к расшифрованным данным перед выводом на кассовый терминал. Функция ОИП позволяет сканеру передавать информацию на внешний компьютер, показывая, насколько легко должен был сканироваться штрихкод.



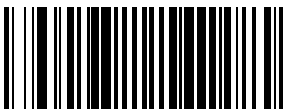





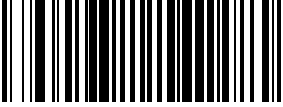

Эта функция программируется на заводе. Чтобы обновить систему и включить в нее эту функцию, следует связаться с вашим агентом по продажам.







	НАЧАЛО/ОКОНЧАНИЕ
ШТРИХКОДЫ ДЛЯ ПРОГРАММИРОВАНИЯ	
<p>Выключено ЗНАЧЕНИЕ ПО УМОЛЧАНИЮ</p>	
	Включено

Спящий режим

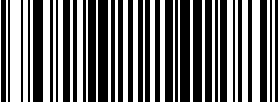
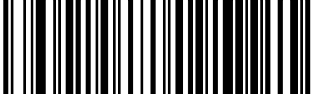
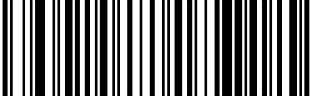
Эта функция определяет количество времени, по прошествии которого сканер переходит в спящий режим после сканирования последнего штрихкода.

	НАЧАЛО/ОКОНЧАНИЕ
ШТРИХКОДЫ ДЛЯ ПРОГРАММИРОВАНИЯ	
	Отключить спящий режим
15 секунд	
	30 секунд
1 минута	
	2 минуты
3 минуты	
	4 минуты
5 минут	

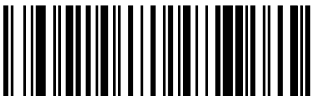

Спящий режим (продолжение)

НАЧАЛО/ОКОНЧАНИЕ	
ШТРИХКОДЫ ДЛЯ ПРОГРАММИРОВАНИЯ	
	6 минут
7 минут	
	8 минут
9 минут	
	10 минут ЗНАЧЕНИЕ ПО УМОЛЧАНИЮ
12 минут	
	15 минут
30 минут	
	1 час

Светодиодные и звуковые индикаторы

Сигнал включения питания

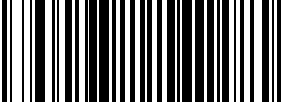
Отключает или включает индикатор (один звуковой сигнал) того, что сканер завершил выполнение всех самостоятельных проверок и готов к эксплуатации.



	НАЧАЛО/ОКОНЧАНИЕ
ШТРИХКОДЫ ДЛЯ ПРОГРАММИРОВАНИЯ	
Выключено	
	Включено ЗНАЧЕНИЕ ПО УМОЛЧАНИЮ

Активное состояние ВИС на высоком уровне

Эта настройка устанавливает полярность сигнала активного состояния внешнего индикатора считывания (ВИС) на высокий уровень. В неактивном состоянии – полярность обратная.



ПРИМЕЧАНИЕ Для того чтобы изменить активное состояние ВИС на низкий уровень, свяжитесь с представителем технической поддержки. Настройка этой функции возможна исключительно при наличии специального кабеля.

НАЧАЛО/ОКОНЧАНИЕ	
ШТРИХКОДЫ ДЛЯ ПРОГРАММИРОВАНИЯ	
	Активное состояние ВИС на высоком уровне

Задержка ВИС

Устанавливает количество времени активации сигнала внешнего индикатора считывания (ВИС) для хорошего качества сканирования.

НАЧАЛО/ОКОНЧАНИЕ



ШТРИХКОДЫ ДЛЯ ПРОГРАММИРОВАНИЯ

Установите продолжительность задержки ВИС, используя шестнадцатеричные значения от 000 до 255 с шагом 10 миллисекунд (10 мс или 0,01 секунды). Чтобы настроить эту функцию, необходимо сканировать штрихкод НАЧАЛО/ОКОНЧАНИЕ, приведенный выше, чтобы перевести сканер в режим программирования, затем штрихкод задержки ВИС, после чего необходимо сканировать три штрихкода с цифрами (при необходимости используя нули) из буквенно-цифровой таблицы штрихкодов в [Приложение С](#), [Буквенно-цифровая таблица штрихкодов](#), чтобы установить желаемое время. Чтобы выйти из режима программирования, отсканируйте штрихкод «НАЧАЛО/ОКОНЧАНИЕ» еще раз.

ЗНАЧЕНИЕ ПО УМОЛЧАНИЮ: 20 миллисекунд (02)

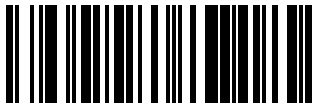

Ввести задержку ВИС

Хорошее качество сканирования: момент оповещения





Функция указывает, когда сканер оповещает (звуковой сигнал и/или мигание светодиодом зеленого цвета) об успешном сканировании штрихкода. Способы оповещения:

- Хорошее качество сканирования = оповещение после декодирования;
- Хорошее качество сканирования = оповещение после передачи;
- Хорошее качество сканирования = оповещение после того как CTS становится



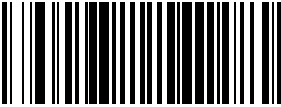

Эта опция (оповещение после того, как CTS становится неактивным, а затем активным) может применяться только для интерфейса RS-232.

ПРИМЕЧАНИЕ

	НАЧАЛО/ОКОНЧАНИЕ
ШТРИХКОДЫ ДЛЯ ПРОГРАММИРОВАНИЯ	
После декодирования ЗНАЧЕНИЕ ПО УМОЛЧАНИЮ	
	После передачи
После того как CTS становится неактивным, а затем активным	

Оповещение звуковым сигналом в случае хорошего качества сканирования

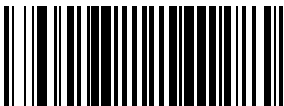
Функция включает/отключает звуковой сигнал сканера в случае удачного декодирования штрихкода.

	НАЧАЛО/ОКОНЧАНИЕ
ШТРИХКОДЫ ДЛЯ ПРОГРАММИРОВАНИЯ	
Выключено	
	Включено ЗНАЧЕНИЕ ПО УМОЛЧАНИЮ





Частота звукового сигнала оповещения хорошего качества сканирования

Настраивает звуковой сигнал хорошего качества сканирования в соответствии с необходимой частотой (низкая, средняя, высокая) из перечисленных ниже (управление высотой/тоном звукового сигнала).

	НАЧАЛО/ОКОНЧАНИЕ
ШТРИХКОДЫ ДЛЯ ПРОГРАММИРОВАНИЯ	
Низкая	
	Средняя ЗНАЧЕНИЕ ПО УМОЛЧАНИЮ
Высокая	

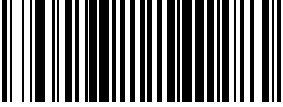



Продолжительность звукового сигнала оповещения хорошего качества сканирования

Регулирует продолжительность звукового сигнала в случае успешного сканирования.

	НАЧАЛО/ОКОНЧАНИЕ
ШТРИХКОДЫ ДЛЯ ПРОГРАММИРОВАНИЯ	
60 мс	
	80 мс ЗНАЧЕНИЕ ПО УМОЛЧАНИЮ
100 мс	
	120 мс
140 мс	
	160 мс
180 мс	
	200 мс

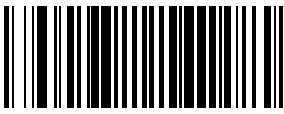

Громкость звукового сигнала оповещения хорошего качества сканирования

Позволяет настроить громкость сигнала оповещения успешного сканирования. Всего имеется три уровня громкости.

	НАЧАЛО/ОКОНЧАНИЕ
ШТРИХКОДЫ ДЛЯ ПРОГРАММИРОВАНИЯ	
Низкая	
	Средняя
Высокая ЗНАЧЕНИЕ ПО УМОЛЧАНИЮ	

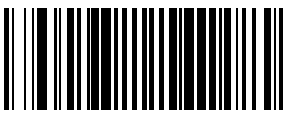

Зеленая точка

Функция включает/отключает отображение зеленой точки в результате успешного сканирования.

	НАЧАЛО/ОКОНЧАНИЕ
ШТРИХКОДЫ ДЛЯ ПРОГРАММИРОВАНИЯ	
Выключено ЗНАЧЕНИЕ ПО УМОЛЧАНИЮ	
	Включено

Настройки прицеливания

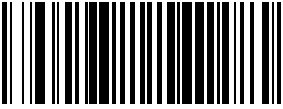
Включает/отключает прицеливание для всех символов.

	НАЧАЛО/ОКОНЧАНИЕ
ШТРИХКОДЫ ДЛЯ ПРОГРАММИРОВАНИЯ	
Выключено ЗНАЧЕНИЕ ПО УМОЛЧАНИЮ	
	Включено

Функции сканирования

После нажатия кнопки сканер проецирует сетку прицеливания, чтобы облегчить центрирование над штрихкодом. Сканирование будет выполнено сразу же после отпущения кнопки.



ПРИМЕЧАНИЕ

Если включена функция сканирования дополнительных штрихкодов, и штрихкод сканируется в режиме сканирования с прицеливанием, разместите указатель у края или возле края основного штрихкода, чтобы обеспечить сканирование основного и дополнительного штрихкодов.

Режим сканирования с прицеливанием позволяет сканировать штрихкоды в любом положении.





Сканер перейдет к полной модели всенаправленного чтения штрихкодов после того, как истечет **ТВремя активности** режима сканирования с прицеливанием.

Настройки режима сканирования с прицеливанием:

- ТВремя активности режима сканирования с прицеливанием
- Время задержки режима сканирования с прицеливанием

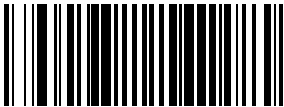
ТВремя активности режима сканирования с прицеливанием

Указывает продолжительность отрезка времени, в течение которого сканер будет пытаться декодировать штрихкод, находясь в режиме сканирования с прицеливанием.

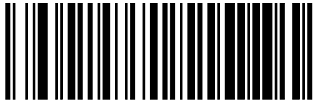
	НАЧАЛО/ОКОНЧАНИЕ
ШТРИХКОДЫ ДЛЯ ПРОГРАММИРОВАНИЯ	
Чрезмерно короткая продолжительность	
	Короткая продолжительность
Средняя продолжительность ЗНАЧЕНИЕ ПО УМОЛЧАНИЮ	
	Длительная продолжительность

Время задержки режима сканирования с прицеливанием

Позволяет задать продолжительность отрезка времени, в течение которого сканер находится в режиме сканирования с прицеливанием после сканирования штрихкода и до возврата в режим всенаправленного сканирования.

НАЧАЛО/ОКОНЧАНИЕ	
ШТРИХКОДЫ ДЛЯ ПРОГРАММИРОВАНИЯ	
	Короткая продолжительность
Средняя продолжительность ЗНАЧЕНИЕ ПО УМОЛЧАНИЮ	
	Длительная продолжительность

Интенсивность освещения для выхода из спящего режима

Функция позволяет настроить процент изменения освещения, которое послужит причиной выхода сканера из спящего режима. Низкая настройка обеспечивает большую чувствительность. Диапазон настройки – от 5 до 15%.

	НАЧАЛО/ОКОНЧАНИЕ
ШТРИХКОДЫ ДЛЯ ПРОГРАММИРОВАНИЯ	
5%	
	6%
7%	
	8%
9%	
	10% ЗНАЧЕНИЕ ПО УМОЛЧАНИЮ
11%	
	12%

Интенсивность освещения для выхода из спящего режима (продолжение)

	НАЧАЛО/ОКОНЧАНИЕ
ШТРИХКОДЫ ДЛЯ ПРОГРАММИРОВАНИЯ	
13%	
	14%
15%	

Захват изображения



Функция доступна **ТОЛЬКО** для сканеров с соответствующей кнопкой.

ПРИМЕЧАНИЕ Функция захвата изображения требует использования следующих интерфейсов: стандартный RS-232 или USB COM.

Сканер возвращается в режим по умолчанию после захвата изображения и переноса.

Как захватить изображение

Чтобы включить функцию захвата изображения, необходимо сканировать штрихкод захвата изображения, приведенный ниже, и нажать кнопку. Пока кнопка будет нажата, будет гореть указатель.

После отпускания кнопки изображение будет захвачено и перенесено на главное устройство. Если кнопка не будет нажата в течение 30 секунд, сканер переключится обратно в режим считывания (сканирования) штрихкодов.

По умолчанию изображения захватываются и сохраняются в формате 752 x 480 JPEG с минимальным коэффициентом сжатия, а затем отображаются посредством программного обеспечения главного устройства.





ЗАХВАТ ИЗОБРАЖЕНИЯ

Сжатие изображения

Позволяет настроить начальный коэффициент сжатия изображения в формате JPEG. Чем больше цифра, тем качественнее будет изображение и меньше сжатие, в отличие от меньшей цифры для этого же изображения.

Значение 100 – минимальное сжатие. 1 – максимальное сжатие при потере качества. Для того чтобы настроить эту функцию, выполните следующие действия:

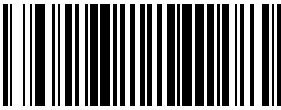

1. Сканируйте штрихкод «НАЧАЛО».
2. Сканируйте штрихкод настройки сжатия изображения.
3. Перейдите к [Буквенно-цифровая таблица штрихкодов](#) и отсканируйте два штрихкода (при необходимости используя нули) с цифрами, которые соответствуют необходимому сжатию изображения. Диапазон настройки – от 01 до 0x64 с шагом 01.
4. Сканируйте штрихкод «ОКОНЧАНИЕ».

НАЧАЛО/ОКОНЧАНИЕ	
ШТРИХКОДЫ ДЛЯ ПРОГРАММИРОВАНИЯ	
	Настройки захвата изображения ПО УМОЛЧАНИЮ: 100 (минимальное сжатие – максимальное качество)

Размер изображения

Настройка размера захвата изображения. Возможные параметры:

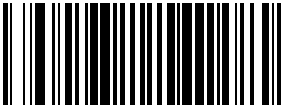

- WVGA
- VGA

НАЧАЛО/ОКОНЧАНИЕ	
ШТРИХКОДЫ ДЛЯ ПРОГРАММИРОВАНИЯ	
	Размер изображения – ПО УМОЛЧАНИЮ – WVGA
Размер изображения – VGA	

Яркость изображения

Функция регулирует яркость изображения. Для того чтобы настроить эту функцию, выполните следующие действия:

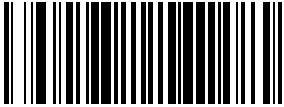

1. Сканируйте штрихкод «НАЧАЛО».
2. Сканируйте штрихкод настройки яркости изображения.
3. Перейдите к [Буквенно-цифровая таблица штрихкодов](#) и отсканируйте два штрихкода (при необходимости используя нули) с цифрами, которые соответствуют необходимой яркости изображения. Диапазон настройки – от 01 до 0x64 с шагом 01.
4. Сканируйте штрихкод «ОКОНЧАНИЕ».

НАЧАЛО/ОКОНЧАНИЕ	
ШТРИХКОДЫ ДЛЯ ПРОГРАММИРОВАНИЯ	
	Настройка яркости изображения ПО УМОЛЧАНИЮ: 09

Контраст изображения

Функция регулирует яркость изображения. Для того чтобы настроить эту функцию, выполните следующие действия:

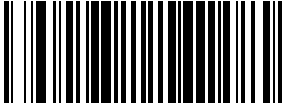
1. Сканируйте штрихкод «НАЧАЛО».
2. Сканируйте штрихкод настройки контраста изображения.
3. Перейдите к [Буквенно-цифровая таблица штрихкодов](#) и отсканируйте два штрихкода (при необходимости используя нули) с цифрами, которые соответствуют необходимой яркости изображения. Диапазон настройки – от 01 до 0x64 с шагом 01.
4. Сканируйте штрихкод «ОКОНЧАНИЕ».



НАЧАЛО/ОКОНЧАНИЕ	
ШТРИХКОДЫ ДЛЯ ПРОГРАММИРОВАНИЯ	
	Настройка контраста изображения ПО УМОЛЧАНИЮ: 09

Режим «Мобильный»

Этот режим позволяет сканеру считывать штрихкоды с экрана мобильного телефона.

Включение режима «Мобильный»

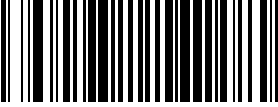
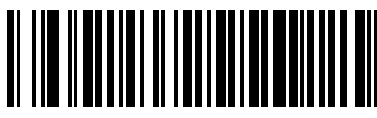
Включение/отключение режима «Мобильный».

НАЧАЛО/ОКОНЧАНИЕ	
ШТРИХКОДЫ ДЛЯ ПРОГРАММИРОВАНИЯ	
	Режим «Мобильный» отключен ЗНАЧЕНИЕ ПО УМОЛЧАНИЮ
Включение режима «Мобильный»	

Чувствительность считывания с мобильного телефона

Настройка различных характеристик элементов изображения с целью оптимизации чувствительности считывания с мобильного телефона. Для того чтобы настроить эту функцию, выполните следующие действия:



1. Определите желаемый уровень чувствительности (высокий, средний, низкий).
2. Сканируйте штрихкод начала, чтобы перевести сканер в режим программирования.
3. Сканируйте три штрихкода для определения желаемой чувствительности.



ПРИМЕЧАНИЕ

В отличие от других функций, для настройки этой функции необходимо сканировать ТРИ штрихкода, чтобы установить необходимое значение. Например, чтобы установить высокий уровень чувствительности определения, необходимо сканировать штрихкоды «ВЫСОКАЯ № 1», «ВЫСОКАЯ № 2» и «ВЫСОКАЯ № 3».

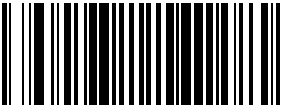
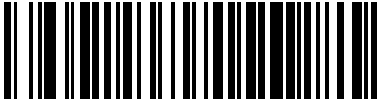
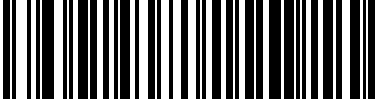
4. Сканируйте штрихкод «ОКОНЧАНИЕ».

НАЧАЛО/ОКОНЧАНИЕ	
ШТРИХКОДЫ ДЛЯ ПРОГРАММИРОВАНИЯ	
<p>Чувствительность обнаружения мобильного телефона = ВЫСОКАЯ</p> <div style="display: flex; justify-content: space-around;"> <div data-bbox="318 1121 695 1220"></div> <div data-bbox="1057 1157 1247 1184">ВЫСОКАЯ № 1</div> </div> <div style="display: flex; justify-content: space-around; margin-top: 20px;"> <div data-bbox="415 1314 605 1341">ВЫСОКАЯ № 2</div> <div data-bbox="964 1283 1341 1381"></div> </div> <div style="display: flex; justify-content: space-around; margin-top: 20px;"> <div data-bbox="318 1444 662 1543"></div> <div data-bbox="1057 1478 1247 1505">ВЫСОКАЯ № 3</div> </div>	

Чувствительность считывания с мобильного телефона (продолжение)

НАЧАЛО/ОКОНЧАНИЕ	
ШТРИХКОДЫ ДЛЯ ПРОГРАММИРОВАНИЯ	
Чувствительность считывания с мобильного телефона – СРЕДНЯЯ [ПО УМОЛЧАНИЮ]	
	СРЕДНЯЯ № 1
СРЕДНЯЯ № 2	
	СРЕДНЯЯ № 3
Чувствительность обнаружения мобильного телефона = НИЗКАЯ	
	НИЗКАЯ № 1
НИЗКАЯ № 2	
	НИЗКАЯ № 3

Мобильный телефон в режиме сканирования с прицеливанием

Функция настройки режима «Мобильный», когда сканер работает в режиме сканирования с прицеливанием:



Функция доступна только в том случае, если режим «Мобильный» включен.

ПРИМЕЧАНИЕ

Отсутствие режима «Мобильный» — не позволяет считывать штрихкоды с мобильных телефонов в желаемом режиме.

Режим автоматического обнаружения мобильного телефона — автоматически обнаруживает штрихкоды на мобильном телефоне и переключается в режим «Мобильный», если находится в режиме сканирования с прицеливанием.

Режим постоянного перехода в режим «Мобильный» — сканер всегда входит в режим «Мобильный» независимо от того, находится ли он в режиме сканирования с прицеливанием.

Для того чтобы настроить эту функцию, выполните следующие действия:

1. Определите, какой из трех режимов вам необходим.
2. Сканируйте штрихкод «НАЧАЛО», чтобы перевести сканер в режим программирования.
3. Сканируйте два штрихкода, которые позволят настроить требуемый режим.
4. Сканируйте штрихкод «ОКОНЧАНИЕ».

НАЧАЛО/ОКОНЧАНИЕ



ШТРИХКОДЫ ДЛЯ ПРОГРАММИРОВАНИЯ

**Мобильный телефон в режиме сканирования с прицеливанием –
отсутствие режима «Мобильный» [ПО УМОЛЧАНИЮ]**

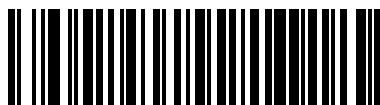

Отсутствие режима «Мобильный» № 1

Отсутствие режима «Мобильный» № 2



Мобильный телефон в режиме сканирования с прицеливанием (продолжение)

НАЧАЛО/ОКОНЧАНИЕ



ШТРИХКОДЫ ДЛЯ ПРОГРАММИРОВАНИЯ

Мобильный телефон в режиме сканирования с прицеливанием –
режим автоматического обнаружения мобильного телефона

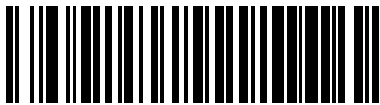

Режим автоматического обнаружения
мобильного телефона №1

Режим автоматического обнаружения
мобильного телефона №2

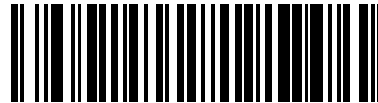

Мобильный телефон в режиме сканирования с прицеливанием –
режим постоянного перехода к режиму «Мобильный»

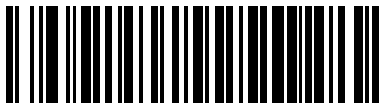

Режим постоянного перехода к режиму
«Мобильный» № 1

Режим постоянного перехода к режиму
«Мобильный» № 2

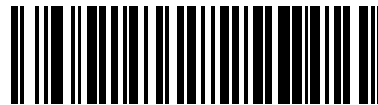

Околоинтерфейсные функции

На дату написания настоящего Руководства сканер поддерживает интерфейсы, перечисленные в [Таблице 3-1](#). Выберите желаемый тип интерфейса из таблицы, затем перейдите на указанную страницу раздела программируемых функций для этого интерфейса. В [Таблице 3-2](#) приводится описание типов интерфейса с использованием электронного соединителя (от А до Y, в порядке перечисления).

Таблице 3-1. Поддерживаемые интерфейсы

RS-232	Стр.	Электронный соединитель	3-34
Стандартный RS-232	3-33	Электронный соединитель А ^а	3-34
RS-232 Wincor-Nixdorf	3-33	Электронный соединитель В ^а	3-34
IBM		Электронный соединитель С ^а	3-34
IBM 4683 порт 5В	3-33	Электронный соединитель D ^а	3-34
IBM 4683 порт 9В	3-33	Электронный соединитель E ^а	3-34
IBM 4683 порт 17	3-33	Электронный соединитель F ^а	3-34
USB		Электронный соединитель G ^а	3-34
USB-OEM	3-33	Электронный соединитель H ^а	3-34
USB-клавиатура	3-33	Электронный соединитель I ^а	3-34
Интерфейс USB COM	3-33	Электронный соединитель J ^а	3-34

а. Для получения дополнительной информации о интерфейсах клавиатуры см. [Таблице 3-1](#).



Необходимый интерфейсный кабель включен в заказанный комплект для вашего интерфейса.

ПРИМЕЧАНИЕ

Таблице 3-2. Интерфейсы с использованием электронного соединителя

Тип интерфейса	Поддерживаются компьютером
A	PC/XT с альтернативной кодировкой ключа
B	AT, PS/2 25-286, 30-286, 50, 50Z, 60, 70, 80, 90 и 95 с альтернативной кодировкой ключа
C	PS/2 25 и 30 с альтернативной кодировкой ключа
D	PC/XT со стандартной кодировкой ключа
E	AT, PS/2 25-286, 30-286, 50, 50Z, 60, 70, 80, 90 и 95 со стандартной кодировкой ключа
F	PS/2 25 и 30 со стандартной кодировкой ключа
G	IBM 3xxx со 122-клавишной клавиатурой
H	IBM 3xxx со 102-клавишной клавиатурой
I	PS/55 5530T со 104-клавишной клавиатурой
J	NEC 9801

**ПРИМЕЧАНИЕ**

См. Приложение E, Сопоставление функциональных клавиш клавиатуры для получения дополнительной информации по клавиатурам.

Выбор интерфейса

НАЧАЛО/ОКОНЧАНИЕ	
ШТРИХКОДЫ ДЛЯ ПРОГРАММИРОВАНИЯ	
	Стандартный RS-232
RS-232 Wincor-Nixdorf	
	IBM 4683 порт 5B
IBM 4683 порт 9B	
	IBM 4683 порт 17
USB-OEM	
	USB-клавиатура
Интерфейс USB COM	



Выбор интерфейса (продолжение)

НАЧАЛО/ОКОНЧАНИЕ	
ШТРИХКОДЫ ДЛЯ ПРОГРАММИРОВАНИЯ	
Электронный соединитель А	
	Электронный соединитель В
Электронный соединитель С	
	Электронный соединитель D
Электронный соединитель E	
	Электронный соединитель F
Электронный соединитель G	
	Электронный соединитель H
Электронный соединитель I	
	Электронный соединитель J

Функции интерфейса

Исполнять/игнорировать команды главного устройства

Если включить игнорирование, то сканер будет игнорировать все команды главного устройства за исключением основного минимума, необходимого для поддержания интерфейса в активном состоянии и переноса штрихкодов. Для нормальной работы интерфейса рекомендуется использовать «Исполнять команды главного устройства».



НАЧАЛО/ОКОНЧАНИЕ	
ШТРИХКОДЫ ДЛЯ ПРОГРАММИРОВАНИЯ	
	Исполнять команды главного устройства ЗНАЧЕНИЕ ПО УМОЛЧАНИЮ
Игнорировать команды главного устройства	

Функции интерфейса (продолжение)

Буфер обмена

Устанавливает количество переносов в главное устройство, которое может быть помещено в буфер. Сохраняя данные штрихкода в буфер, сканер может продолжить считывать новые штрихкоды, пока сканированный ранее будет передаваться на главное устройство. Параметр БУФЕР = 1 означает, что пока первый штрихкод передается, второй не может быть сканирован. Параметр БУФЕР=2 означает, что новый штрихкод может быть считан в процессе передачи данных первого штрихкода.

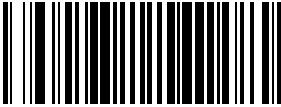
В случае получения команды «ОТКЛЮЧИТЬ СКАНЕР» с главного устройства сканер продолжит передачу данных из буфера.

НАЧАЛО/ОКОНЧАНИЕ	
ШТРИХКОДЫ ДЛЯ ПРОГРАММИРОВАНИЯ	
	Буфер обмена = 1
Буфер обмена = 2 ЗНАЧЕНИЕ ПО УМОЛЧАНИЮ	

Функции интерфейса RS-232

НАЧАЛО/ОКОНЧАНИЕ	
ШТРИХКОДЫ ДЛЯ ПРОГРАММИРОВАНИЯ	
	1200 Бод
2400 Бод	
	4800 Бод
9600 Бод ЗНАЧЕНИЕ ПО УМОЛЧАНИЮ	
	19 200 Бод
38 400 Бод	
	57 600 Бод
115 200 Бод	

Функции интерфейса RS-232 (продолжение)

НАЧАЛО/ОКОНЧАНИЕ	
ШТРИХКОДЫ ДЛЯ ПРОГРАММИРОВАНИЯ	
	7 бит данных
8 бит данных ЗНАЧЕНИЕ ПО УМОЛЧАНИЮ	
	1 стоповый бит ЗНАЧЕНИЕ ПО УМОЛЧАНИЮ
2 стоповых бита	
	Проверка четности отсутствует ЗНАЧЕНИЕ ПО УМОЛЧАНИЮ
Четный	
	Нечетный



Функции интерфейса RS-232 (продолжение)

Аппаратное управление потоком данных

Отключить аппаратное управление — Тсканер передает данные на главное устройство независимо от активности на линии CTS.

Включить управление потоком данных CTS — сигнал CTS управляет передачей данных к главному устройству.

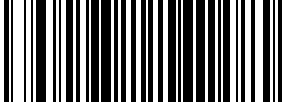
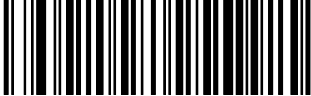
Включить управление сканером CTS — линия CTS должна быть активной для того, чтобы сканер считывал и передавал данные. Пока линия CTS неактивна, сканер не подключается к главному устройству после считывания штрихкода. Для того чтобы удалось сканировать следующий штрихкод, необходимо чтобы сигнал CTS перешел к неактивному, а затем активному состоянию.

НАЧАЛО/ОКОНЧАНИЕ	
ШТРИХКОДЫ ДЛЯ ПРОГРАММИРОВАНИЯ	
	Отключить аппаратное управление ЗНАЧЕНИЕ ПО УМОЛЧАНИЮ
Включить управление потоком CTS	
	Включить управление сканером CTS



Функции интерфейса RS-232 (продолжение)

Задержка между символами

Задержка наступает после передачи каждого символа данных. При чрезмерной скорости передачи система может не справиться с приемом всех символов. Возможно вам придется настроить задержку для обеспечения корректной работы системы.

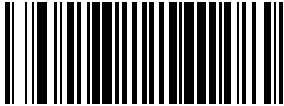

НАЧАЛО/ОКОНЧАНИЕ	
ШТРИХКОДЫ ДЛЯ ПРОГРАММИРОВАНИЯ	
	Задержка символов – без задержки ЗНАЧЕНИЕ ПО УМОЛЧАНИЮ
Задержка символов – 10 мс	
	Задержка символов – 20 мс
Задержка символов – 30 мс	
	Задержка символов – 40 мс
Задержка символов – 50 мс	
	Задержка символов – 60 мс
Задержка символов – 70 мс	

Задержка между символами (продолжение)

НАЧАЛО/ОКОНЧАНИЕ	
ШТРИХКОДЫ ДЛЯ ПРОГРАММИРОВАНИЯ	
	Задержка символов – 80 мс
Задержка символов – 90 мс	

Программное управление потоком

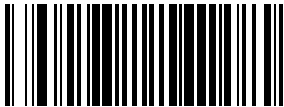
Включает/отключает программное управление потоком с использованием символов XON/XOFF.

НАЧАЛО/ОКОНЧАНИЕ	
ШТРИХКОДЫ ДЛЯ ПРОГРАММИРОВАНИЯ	
	Отключить программное управление потоком ЗНАЧЕНИЕ ПО УМОЛЧАНИЮ
Включить программное управление потоком	





Функции интерфейса RS-232 (продолжение)

Интервал молчания-отзыва главного устройства

Устанавливает временной интервал неактивности канала RS-232, который должен произойти до того, как сканер прервет контур обратной связи с главным устройством с целью передачи данных только что отсканированного штрихкода на главное устройство.

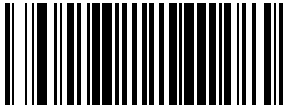

НАЧАЛО/ОКОНЧАНИЕ	
ШТРИХКОДЫ ДЛЯ ПРОГРАММИРОВАНИЯ	
	Интервал молчания-отзыва главного устройства – 0 мс
Интервал молчания-отзыва главного устройства – 10 мс ЗНАЧЕНИЕ ПО УМОЛЧАНИЮ	
	Интервал молчания-отзыва главного устройства – 20 мс
Интервал молчания-отзыва главного устройства – 30 мс	
	Интервал молчания-отзыва главного устройства – 40 мс
Интервал молчания-отзыва главного устройства – 50 мс	
	Интервал молчания-отзыва главного устройства – 60 мс
Интервал молчания-отзыва главного устройства – 70 мс	

Интервал молчания-отзыва главного устройства (продолжение)

НАЧАЛО/ОКОНЧАНИЕ	
ШТРИХКОДЫ ДЛЯ ПРОГРАММИРОВАНИЯ	
	Интервал молчания-отзыва главного устройства – 80 мс
Интервал молчания-отзыва главного устройства – 90 мс	
	Интервал молчания-отзыва главного устройства – 100 мс

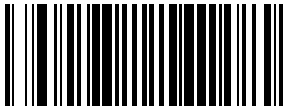

Напряжение сигнала: Нормальное/TTL

Настройка обеспечения уровней TTL на выходных контактах TxD и RTS интерфейсом RS-232.

НАЧАЛО/ОКОНЧАНИЕ	
ШТРИХКОДЫ ДЛЯ ПРОГРАММИРОВАНИЯ	
	Напряжение сигнала: Нормальное RS-232 ЗНАЧЕНИЕ ПО УМОЛЧАНИЮ
Напряжение сигнала: TTL	

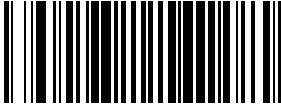
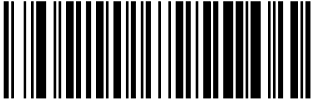

Сигнал получения ASCII BEL

Включение/отключение звукового сигнала сканера (воспроизведения тона, как и при успешном сканировании) в случае получения ASCII BEL (07 шестнадцатеричное значение).

НАЧАЛО/ОКОНЧАНИЕ	
ШТРИХКОДЫ ДЛЯ ПРОГРАММИРОВАНИЯ	
	Включить сигнал получения ASCII BEL ЗНАЧЕНИЕ ПО УМОЛЧАНИЮ
Отключить сигнал получения ASCII BEL	

Звуковой сигнал «Нет в файле» (Not on File)





Настройка звукового сигнала главного устройства при обнаружении условия «not-on-file» (команда главного устройства) главным устройством.

НАЧАЛО/ОКОНЧАНИЕ	
ШТРИХКОДЫ ДЛЯ ПРОГРАММИРОВАНИЯ	
	Отключить звуковой сигнал «Not on File»
Включить звуковой сигнал «Not on File» ЗНАЧЕНИЕ ПО УМОЛЧАНИЮ	

Протокол ACK NAK

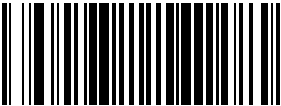

Включает/отключает поддержку протокола RS-232 ACK/NAK сканером. Если функция подключена, сканер и/ или главное устройство посылает «ACK» в случае корректного приема данных или «NAK» – в случае ошибки. Функцию можно:

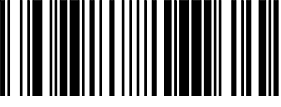
- Отключить
- Включить для передачи штрихкода – сканер ожидает сигнала ACK/NAK от главного устройства, в процессе передачи штрихкода
- Включить для подтверждения команд главного устройства – сканер посылает сигнал ACK/NAK, если главное устройство дает команду
- Включить для передачи штрихкода и подтверждения команд главного устройства

НАЧАЛО/ОКОНЧАНИЕ	
ШТРИХКОДЫ ДЛЯ ПРОГРАММИРОВАНИЯ	
	Отключить ACK NAK ЗНАЧЕНИЕ ПО УМОЛЧАНИЮ
Включить ACK NAK для передачи	
	Включить ACK NAK для подтверждения команд главного устройства
Включить ACK NAK для подтверждения команд главного устройства	

Функции интерфейса RS-232 (продолжение)

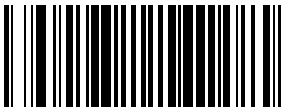
Символ АСК

НАЧАЛО/ОКОНЧАНИЕ	
ШТРИХКОДЫ ДЛЯ ПРОГРАММИРОВАНИЯ	
<p>Вводит символ АСК из набора символов ASCII или любое десятичное значение от 000 до 255. Из таблицы вводится три цифры с нулями, например, 005. Чтобы настроить эту функцию, необходимо сканировать штрихкод «НАЧАЛО/ОКОНЧАНИЕ», приведенный выше, чтобы перевести сканер в режим программирования, затем штрихкод настройки символа АСК, после чего необходимо сканировать три штрихкода с цифрами из буквенно-цифровой таблицы штрихкодов в Приложение С, Буквенно-цифровая таблица штрихкодов, чтобы установить требуемые символы. Чтобы выйти из режима программирования, отсканируйте штрихкод «НАЧАЛО/ОКОНЧАНИЕ» еще раз.</p>	
ЗНАЧЕНИЕ ПО УМОЛЧАНИЮ: 006	
	Настройка символа АСК

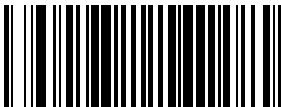
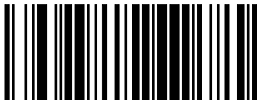

Символ NAK

НАЧАЛО/ОКОНЧАНИЕ	
ШТРИХКОДЫ ДЛЯ ПРОГРАММИРОВАНИЯ	
<p>Вводит символ NAK из набора символов ASCII или любое десятичное значение от 000 до 255. Из таблицы вводится три цифры с нулями, например, 005. Чтобы настроить эту функцию, необходимо сканировать штрихкод «НАЧАЛО/ОКОНЧАНИЕ», приведенный выше, чтобы перевести сканер в режим программирования, затем штрихкод настройки символа АСК, после чего необходимо сканировать три штрихкода с цифрами из буквенно-цифровой таблицы штрихкодов в Приложение С, Буквенно-цифровая таблица штрихкодов, чтобы установить требуемые символы. Чтобы выйти из режима программирования, отсканируйте штрихкод «НАЧАЛО/ОКОНЧАНИЕ» еще раз.</p>	
ЗНАЧЕНИЕ ПО УМОЛЧАНИЮ: 021	
	Настройка символа NAK

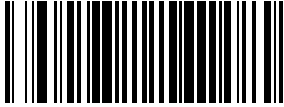

Функции интерфейса RS-232 (продолжение)

Повтор задержки ACK NAK

Включает/отключает повтор задержки после истечения настраиваемого времени задержки ACK NAK (см. следующую функцию).

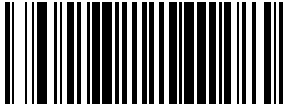

НАЧАЛО/ОКОНЧАНИЕ	
ШТРИХКОДЫ ДЛЯ ПРОГРАММИРОВАНИЯ	
	Включить повтор задержки ACK NAK
Отключить повтор задержки ACK NAK ЗНАЧЕНИЕ ПО УМОЛЧАНИЮ	

Задержка ACK NAK

НАЧАЛО/ОКОНЧАНИЕ	
ШТРИХКОДЫ ДЛЯ ПРОГРАММИРОВАНИЯ	
<p>Настраивает время, в течение которого сканер будет ожидать получения символа ACK с главного устройства после передачи штрихкода.</p> <p>000= время задержки не ограничено</p> <p>001- 075 – задержка с шагом 200 миллисекунд</p> <p>Чтобы настроить эту функцию, необходимо сканировать штрихкод НАЧАЛО/ОКОНЧАНИЕ, приведенный выше, чтобы перевести сканер в режим программирования, затем штрихкод настройки задержки ACK NAK, после чего необходимо сканировать три штрихкода с цифрами (при необходимости используя нули) из буквенно-цифровой таблицы штрихкодов в Приложение С, Буквенно-цифровая таблица штрихкодов, чтобы установить требуемое значение. Чтобы выйти из режима программирования, отсканируйте штрихкод «НАЧАЛО/ОКОНЧАНИЕ» еще раз.</p> <p style="text-align: center;">ПО УМОЛЧАНИЮ: 001 (200 мс)</p>	
	Задержка ACK NAK

Функции интерфейса RS-232 (продолжение)

Счетчик повторов ACK NAK





НАЧАЛО/ОКОНЧАНИЕ	
ШТРИХКОДЫ ДЛЯ ПРОГРАММИРОВАНИЯ	
<p>Данная функция устанавливает количество повторов передачи штрихкодов сканером в условиях повтора.</p> <p>000= повтор отсутствует</p> <p>001- 254 = повтор определенное количество раз</p> <p>255 = повтор неопределенное количество раз</p> <p>Чтобы настроить эту функцию, необходимо сканировать штрихкод «НАЧАЛО/ОКОНЧАНИЕ», приведенный выше, чтобы перевести сканер в режим программирования, затем штрихкод настройки учета повторов ACK NAK, после чего необходимо сканировать 3 штрихкода с цифрами (при необходимости используя нули) из буквенно-цифровой таблицы штрихкодов в Приложение С, Буквенно-цифровая таблица штрихкодов, чтобы установить требуемое значение. Чтобы выйти из режима программирования, отсканируйте штрихкод «НАЧАЛО/ОКОНЧАНИЕ» еще раз.</p> <p style="text-align: center;">ЗНАЧЕНИЕ ПО УМОЛЧАНИЮ: 003</p>	
	Задержка ACK NAK

Функции интерфейса RS-232 (продолжение)

Устранение ошибки ACK NAK

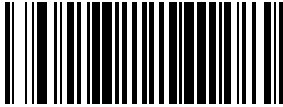
Функция настраивает способ обработки ошибок, обнаруженных в ходе ожидания получения символа ACK от главного устройства, сканером. Возможные ошибки: нераспознанные команды главного устройства, ошибки связи (ошибка контроля по четности, ошибка кадрирования). Возможные параметры:

- 00 = игнорировать обнаруженные ошибки (рекомендуется);
- 01 = Воспринимать ошибку как получение символа ACK (возможна потеря данных штрихкода);
- 02 = Воспринимать ошибку как получение символа NAK (возможно дублирование данных штрихкода).

НАЧАЛО/ОКОНЧАНИЕ	
ШТРИХКОДЫ ДЛЯ ПРОГРАММИРОВАНИЯ	
	Игнорировать обнаруженные ошибки ЗНАЧЕНИЕ ПО УМОЛЧАНИЮ
Воспринимать ошибку как получение символа NAK	
	Воспринимать ошибку как получение символа NAK

Функции интерфейса RS-232 (продолжение)

Индикатор ошибки передачи

Включает/отключает индикатор ошибки передачи.



НАЧАЛО/ОКОНЧАНИЕ	
ШТРИХКОДЫ ДЛЯ ПРОГРАММИРОВАНИЯ	
	Отключить индикатор ошибки передачи
Включить индикатор ошибки передачи ЗНАЧЕНИЕ ПО УМОЛЧАНИЮ	

Функции интерфейса USB-OEM

Использование устройства USB-OEM

Протокол USB-OEM позволяет идентифицировать сканер как один или два сканера разных типов. В зависимости от того, какие другие сканеры уже подключены к USB-OEM POS, вам может понадобиться изменить эту настройку, чтобы разрешить коммуникацию между всеми устройствами. Типы сканера:

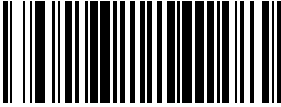

- Презентационный сканер
- Ручной сканер

НАЧАЛО/ОКОНЧАНИЕ	
ШТРИХКОДЫ ДЛЯ ПРОГРАММИРОВАНИЯ	
	Презентационный сканер ЗНАЧЕНИЕ ПО УМОЛЧАНИЮ
Ручной сканер	

Интерфейс IBM

Передача штрихкода в формате code 39

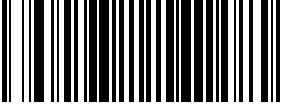
Функция включает/отключает способность установить идентификатор символики для указанного штрихкода, используя Code 39, перед передачей данных этого штрихкода на главное устройство IBM. Функция применяется к: Code 128, Codabar и Code 93 для USB-OEM; Code 128, Codabar и Code 93 для порта IBM 5B; а также Codabar и Code 93 для порта IBM 9B.

НАЧАЛО/ОКОНЧАНИЕ	
ШТРИХКОДЫ ДЛЯ ПРОГРАММИРОВАНИЯ	
	Отключить конвертацию в Code 39 ЗНАЧЕНИЕ ПО УМОЛЧАНИЮ
Включить конвертацию в Code 39	

Электронный соединитель

и

USB-клавиатура

Сканер поддерживает USB-клавиатуру, наиболее распространенные компьютеры и терминалы IBM. Установка соединителя – несложный процесс, который не требует каких-либо изменений ПО или аппаратных средств.



Все функции, приведенные в настоящем разделе, применяются к электронному соединителю, но лишь некоторые из них

ПРИМЕЧАНИЕ – к клавиатуре USB

Раскладка клавиатуры



Раскладка клавиатуры поддерживает большое количество языков. Для получения информации о раскладке см. руководство по работе с вашей операционной системой.

НАЧАЛО/ОКОНЧАНИЕ	
ШТРИХКОДЫ ДЛЯ ПРОГРАММИРОВАНИЯ	
	Американский английский ЗНАЧЕНИЕ ПО УМОЛЧАНИЮ
Голландский	
	Британский английский
Датский	
	Французский
Немецкий	

Электронный соединитель (продолжение)



НАЧАЛО/ОКОНЧАНИЕ	
ШТРИХКОДЫ ДЛЯ ПРОГРАММИРОВАНИЯ	
	Итальянский
Норвежский	
	Португальский
Испанский	
	Шведский
Швейцарский	
	Японский (106 клавиш)
Венгерский	
	Чешский

Электронный соединитель (продолжение)

НАЧАЛО/ОКОНЧАНИЕ	
ШТРИХКОДЫ ДЛЯ ПРОГРАММИРОВАНИЯ	
	Словацкий
Румынский	
	Хорватский
Польский	

Регистр

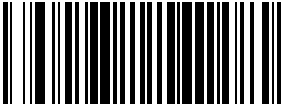
Указывает формат, в котором сканер отправляет данные о символах.

НАЧАЛО/ОКОНЧАНИЕ	
ШТРИХКОДЫ ДЛЯ ПРОГРАММИРОВАНИЯ	
	Отключить верхний регистр ЗНАЧЕНИЕ ПО УМОЛЧАНИЮ
Включить верхний регистр	
	Зафиксировать регистр

Электронный соединитель (продолжение)



Симуляция включения питания



Функция не применима для интерфейса USB-клавиатуры.

ПРИМЕЧАНИЕ

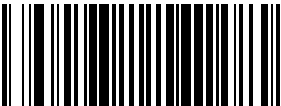
Каждый компьютер проверяет статус клавиатуры в ходе самостоятельной проверки питания. Рекомендуется использовать эту функцию если вы работаете без клавиатуры. Она симулирует блокировку клавиатуры и передает статус клавиатуры на компьютер в процессе включения питания.

НАЧАЛО/ОКОНЧАНИЕ	
ШТРИХКОДЫ ДЛЯ ПРОГРАММИРОВАНИЯ	
	Отключить симуляцию ЗНАЧЕНИЕ ПО УМОЛЧАНИЮ
Включить симуляцию	

Управляющие символы

Указывает способ передачи сканером управляющих символов ASCII главному устройству. Возможные параметры:

- Отключить управляющие символы
- Включить передачу управляющих символов главному устройству
- Передавать управляющие символы от 00H до 1FH в соответствии с данными, приведенными в таблице функциональных клавиш (Используется для передачи символов, которые нехарактерны для набора ASCII. Каждый уникальный набор скан-кодов обеспечивается уникальным набором. См. Приложение E, Сопоставление функциональных клавиш клавиатуры.)

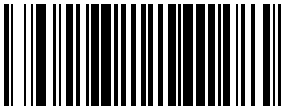
НАЧАЛО/ОКОНЧАНИЕ	
ШТРИХКОДЫ ДЛЯ ПРОГРАММИРОВАНИЯ	
	Отключить управляющие символы ЗНАЧЕНИЕ ПО УМОЛЧАНИЮ
Включить передачу управляющих символов	
	Включить работу функциональных клавиш

Электронный соединитель (продолжение)



Тайм-аут соединения



Функция не применима для интерфейса USB-клавиатуры.

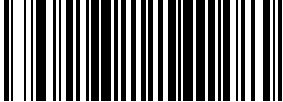

ПРИМЕЧАНИЕ

Тайм-аут соединения – это количество времени ожидания активности клавиатуры перед тем, как сканер прервет соединение с клавиатурой для передачи данных главному устройству.

НАЧАЛО/ОКОНЧАНИЕ	
ШТРИХКОДЫ ДЛЯ ПРОГРАММИРОВАНИЯ	
<p>От 001 до 100 с шагом 10 мс. Чтобы настроить эту функцию, необходимо сканировать штрихкод «НАЧАЛО/ОКОНЧАНИЕ», приведенный выше, чтобы перевести сканер в режим программирования, затем штрихкод Настроить тайм-аут соединения, после чего необходимо сканировать три штрихкода с цифрами (при необходимости используя нули) из буквенно-цифровой таблицы штрихкодов в Приложение С, Буквенно-цифровая таблица штрихкодов, чтобы установить требуемое значение. Чтобы выйти из режима программирования, отсканируйте штрихкод «НАЧАЛО/ОКОНЧАНИЕ» еще раз.</p>	
ЗНАЧЕНИЕ ПО УМОЛЧАНИЮ: 010 (100 мс)	
	Настроить тайм-аут соединения

Электронный соединитель (продолжение)

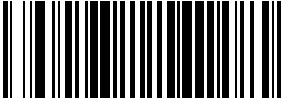
Задержка между символами

НАЧАЛО/ОКОНЧАНИЕ	
ШТРИХКОДЫ ДЛЯ ПРОГРАММИРОВАНИЯ	
<p>Половина времени задержки, указанная ниже, применяется между скан-кодами через каждый символ. При чрезмерной скорости передачи система может не справиться с приемом всех символов. Возможно, вам придется настроить задержку для обеспечения корректной работы системы. Задержка от 00 до 99 с шагом в 10 мс.</p> <p>Чтобы настроить эту функцию, необходимо сканировать штрихкод «НАЧАЛО/ОКОНЧАНИЕ», приведенный выше, чтобы перевести сканер в режим программирования, затем штрихкод задержки между символами, после чего необходимо сканировать три штрихкода с цифрами (при необходимости используя ноль) из буквенно-цифровой таблицы штрихкодов в Приложение С, Буквенно-цифровая таблица штрихкодов, чтобы установить требуемое значение. Чтобы выйти из режима программирования, отсканируйте штрихкод «НАЧАЛО/ОКОНЧАНИЕ» еще раз.</p> <p style="text-align: center;">ЗНАЧЕНИЕ ПО УМОЛЧАНИЮ: 00 (без задержки)</p>	
	Настроить задержку между символами

Настройка интерфейса USB COM

Этот интерфейс использует драйвер Microsoft Windows USB COM. Перед тем как подключить сканер к главному компьютеру, скопируйте файл DLS_EUG_CDC_ACM.inf, предоставленный Datalogic, на ваш компьютер. Убедитесь в том, что интерфейс сканера установлен на USB COM.

1. Если вы подключаете сканер к компьютеру первый раз, то вы увидите окошко с надписью «Обнаружен новый мастер настройки оборудования». Выберите пункт «Установить из списка» и нажмите «Далее».
2. Нажмите «Включить эту локацию в поиск» и укажите путь к файлу DLS_EUG_CDC_ACM.inf. Нажмите «Далее».
3. Если появится системное уведомление о том, что ПО не прошло проверку Windows, все равно нажимайте «Продолжить».
4. Нажмите «Завершить».
5. После окончания установки перезагрузите компьютер.

Редактирование данных

Обзор функций по редактированию данных



ВНИМАНИЕ

Не рекомендуется использовать эти функции с интерфейсами IBM

После сканирования штрихкода на главный компьютер вместе с данными штрихкода может подаваться дополнительная информация. Комбинация данных штрихкода и дополнительной информации называется «строка информации». Функции, о которых говорится в этой главе, могут использоваться с целью ввода специальных данных пользователя в строку информации.

Существует несколько типов символов данных, которые могут быть переданы до и после передачи сканированных данных. Вы можете указать, будут ли они передаваться всеми символами или только одной специальной символикой. На [Рис. 1](#) показаны элементы, которые вы можете добавить в строку информации:

Рис. 1. Структура строки информации

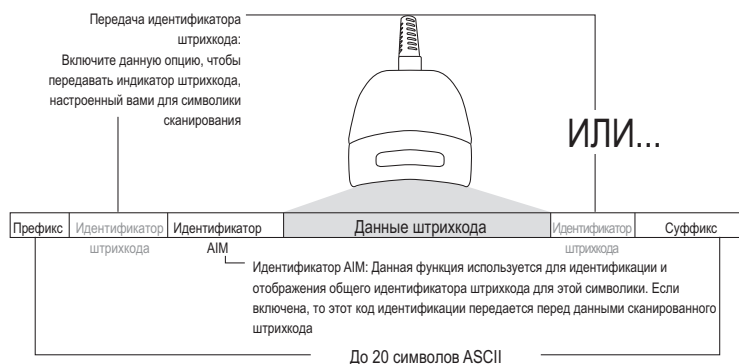

Не забывайте о том, что...

- Изменение строки информации не является обязательным требованием. Редактирование данных – сложная функция, позволяющая продвинутым пользователям получить высокий клиентоориентированный результат. Редактирование данных не имеет заводских настроек, т.е. эта функция не настроена по умолчанию.
- Префикс или суффикс может применяться (см. Главу «Символики») в любой символике (настраивается с помощью глобальных функций, приведенных в этой главе).

- Вы можете добавить любой символ из [Таблица символов ASCII](#) (от 00-7F), приведенной на обложке настоящего руководства, в качестве префикса или идентификатора штрихкода.
- Префиксы и суффиксы вводятся в том порядке, в котором вы хотите чтобы они отображались в результате.

Глобальный префикс/суффикс

В соответствии с [Рис. 2](#) в качестве префикса (перед данными штрихкода) или суффикса (после данных штрихкода) можно ввести до 20 символов ASCII.

Рис. 2. Место ввода префикса и суффикса

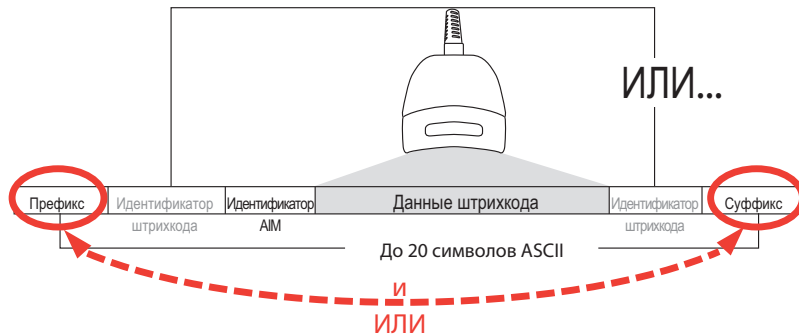

Пример: ввод префикса

В данном примере рассматривается ввода префикса для всех символов.

1. Определите какой(-ие) символ(-ы) ASCII вы хотите добавить к данным сканированного штрихкода. В этом примере в качестве префикса мы добавим значок доллара (\$).
2. Сканируйте штрихкод «НАЧАЛО».
3. Сканируйте необходимый штрихкод префикса.
4. См. [Таблица символов ASCII](#) на обложке Руководства, чтобы определить шестнадцатеричное значение, соответствующее символу, который вы хотите ввести. Значение, соответствующее значку \$, – 24. Чтобы ввести этот код, сканируйте штрихкод с цифрой 2, а затем штрихкод с цифрой 4 из [Приложение С, Буквенно-цифровая таблица штрихкодов](#).
5. Затем сканируйте штрихкод «ОКОНЧАНИЕ», чтобы выйти из режима программирования.





В случае необходимости ввода все 20 символов в качестве префикса или суффикса не сканируйте штрихкод окончания, чтобы закончить редактирование. Выход из режима программирования произойдет автоматически.

ПРИМЕЧАНИЕ

6. В результате в строке информации отобразится следующее:
Сканированные данные штрихкода: 12345
Строка информации будет выглядеть следующим образом: \$12345

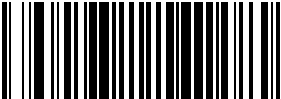
Глобальный префикс/суффикс (продолжение)

НАЧАЛО/ОКОНЧАНИЕ	
ШТРИХКОДЫ ДЛЯ ПРОГРАММИРОВАНИЯ	
<p>Чтобы настроить эту функцию, необходимо сканировать штрихкод «НАЧАЛО/ОКОНЧАНИЕ», приведенный выше, чтобы перевести сканер в режим программирования, затем штрихкод ввода префикса или штрихкод ввода суффикса, после чего необходимо сканировать штрихкоды с цифрами из буквенно-цифровой таблицы штрихкодов в Приложение С, Буквенно-цифровая таблица штрихкодов, чтобы установить требуемые символы. Для получения информации см. раздел "Пример: ввод префикса". Чтобы выйти из режима программирования, отсканируйте штрихкод «НАЧАЛО/ОКОНЧАНИЕ» еще раз (этот штрихкод сканируется дважды, если вводится менее 20-ти символов).</p> <p style="text-align: center;">ЗНАЧЕНИЕ ПРЕФИКСА ПО УМОЛЧАНИЮ: 00 (префикс отсутствует) ЗНАЧЕНИЕ СУФФИКСА ПО УМОЛЧАНИЮ: 0D (CR)</p>	
	Ввести префикс
Ввести суффикс	

Идентификатор AIM

Идентификатор AIM (Автоматическая идентификация производителей) берется из стандартизированного списка (в отличие от обычного идентификатора штрихкода, где вы самостоятельно выбираете символы). Он может быть включен в данные сканированного штрихкода. Идентификатор AIM состоит из трех следующих символов:



- Закрывающая квадратная скобка (ASCII «]»), за которой следует...
- Символ кола (см. таблицу ниже), за которым следует...
- Модифицирующий символ (модифицирующий символ зависит от символа)

СИМВОЛИКА	СИМВОЛ	СИМВОЛИКА	СИМВОЛ
UPC/EAN	E	Code 128/EAN 128	C
Code 39	A	MSI/Plessey	M
Codabar	F	RSS (GS1 Omnidirectional, GS1 Expanded)	e
Interleaved 2 of 5	I	Standard 2 of 5	S
Code 93	G	ISBN	x^a

а. ISBN (X с модифицирующим символом 0)

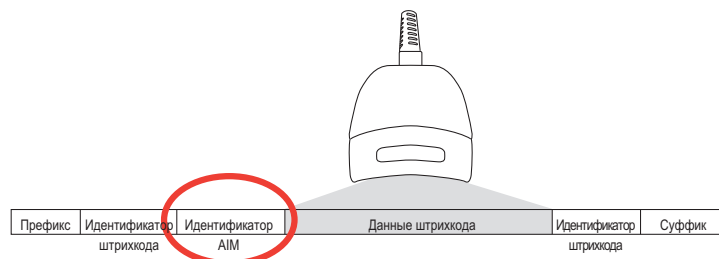
Рис. 3. Идентификатор AIM

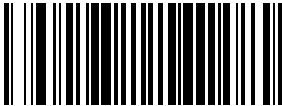

НАЧАЛО/ОКОНЧАНИЕ	
ШТРИХКОДЫ ДЛЯ ПРОГРАММИРОВАНИЯ	
	Отключить идентификатор AIM ЗНАЧЕНИЕ ПО УМОЛЧАНИЮ
Включить идентификатор AIM	

Идентификатор штрихкода

Идентификатор штрихкода используется для опознавания типа штрихкода (символика). Перечисление стандартных символов вы найдете в [Приложение D, Настройки по умолчанию](#). Идентификатор может быть добавлен до или после передачи данных штрихкода в зависимости от того, каким образом настроена функция. Эта функция позволяет настраивать идентификатор обычного штрихкода индивидуально по символике. Если вы хотите запрограммировать сканер таким образом, чтобы он для всех типов символов включал идентификатор штрихкода промышленного стандарта, см. предыдущую функцию («Идентификатор AIM»).

Идентификатор штрихкода – настраиваемый код, состоящий не более чем из 3-ех символов (каждый из которых 00-7F), за которыми следует управляющий символ (00-01). Управляющий символ не играет какой-либо роли, если он равен 0. Если символ – 1, то он добавляет идентификатор AIM символики к идентификатору штрихкода.



ПРИМЕЧАНИЕ

Если управляющий символ = 01 для UPC-A и UPC-E, он преобразует штрихкод в EAN-13 и, таким образом, следует настройкам идентификатора штрихкода EAN-13.

Чтобы настроить идентификатор штрихкода:

1. Сканируйте штрихкод «НАЧАЛО».
2. Выберите положение идентификатора штрихкода (до или после), сканируя соответствующий штрихкод.
3. Сканируйте штрихкод для выбора символики, на которую вы хотите настроить обычный идентификатор штрихкода.
4. Определите символ(-ы), который(-ые) вы хотите ввести (можете выбрать не более трех) в качестве идентификатора штрихкода для выбранной символики. Затем обратитесь к [Таблица символов ASCII](#) и найдите там эквивалентные шестнадцатеричные цифры, подходящие в соответствии с выбранным вами идентификатором штрихкода. Например, если вы хотите выбрать знак равенства (=) в качестве идентификатора штрихкода, то в соответствии с таблицей необходимо ввести «3D».
5. Перейдите к [Приложение C, Буквенно-цифровая таблица штрихкодов](#) и сканируйте штрихкоды в соответствии с шестнадцатеричными символами, определенными в предыдущем шаге. Например, чтобы ввести знак равенства (=), сканируйте штрихкод 3, потом D, а затем 0 шесть раз. Так как этот буфер трехзначный, 00 сканируется для второго символа, 00 для третьего символа и 00 для управляющих символов. (00 – обозначает отсутствие символа.)
6. Сканируйте штрихкод «ОКОНЧАНИЕ», чтобы выйти из режима программирования.

Рис. 4. Опции размещения идентификатора штрихкода

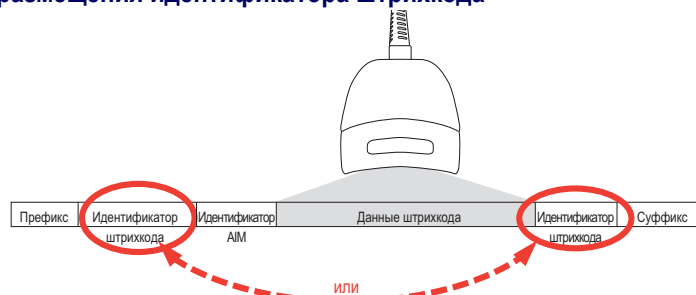

Идентификатор штрихкода (продолжение)

<p>НАЧАЛО/ОКОНЧАНИЕ</p>	
<p>ШТРИХКОДЫ ДЛЯ ПРОГРАММИРОВАНИЯ</p>	
	<p>Передача идентификатора штрихкода: отключить</p>
<p>Размещение идентификатора штрихкода: Перед данными штрихкода ЗНАЧЕНИЕ ПО УМОЛЧАНИЮ</p>	
	<p>Размещение идентификатора штрихкода: После данных штрихкода</p>
<p>Выбрать символы UPC-A для идентификатора штрихкода</p>	 <p>ЗНАЧЕНИЕ ПО УМОЛЧАНИЮ: А (41 шестнадцатеричное значение)</p>
 <p>ЗНАЧЕНИЕ ПО УМОЛЧАНИЮ: А (41 шестнадцатеричное значение)</p>	<p>Выбрать символы UPC-A с добавлением P2 для идентификатора штрихкода</p>
<p>Выбрать символы UPC-A с добавлением C128 для идентификатора штрихкода</p>	 <p>ЗНАЧЕНИЕ ПО УМОЛЧАНИЮ: А (41 шестнадцатеричное значение)</p>
 <p>ЗНАЧЕНИЕ ПО УМОЛЧАНИЮ: А (41 шестнадцатеричное значение)</p>	<p>Выбрать символы UPC-A с добавлением C128 для идентификатора штрихкода</p>
<p>Выбрать символы UPC-E для идентификатора штрихкода</p>	 <p>ЗНАЧЕНИЕ ПО УМОЛЧАНИЮ: Е (45 шестнадцатеричное значение)</p>

Идентификатор штрихкода (продолжение)

НАЧАЛО/ОКОНЧАНИЕ	
ШТРИХКОДЫ ДЛЯ ПРОГРАММИРОВАНИЯ	
 ЗНАЧЕНИЕ ПО УМОЛЧАНИЮ: E (45 шестнадцатеричное значение)	Выбрать символы UPC-E с добавлением C128 для идентификатора штрихкода
Выбрать символы UPC-E с добавлением P25 для идентификатора штрихкода	 ЗНАЧЕНИЕ ПО УМОЛЧАНИЮ: E (45 шестнадцатеричное значение)
 ЗНАЧЕНИЕ ПО УМОЛЧАНИЮ: E (45 шестнадцатеричное значение)	Выбрать символы UPC-E с добавлением C128 для идентификатора штрихкода
Выбрать символы EAN-8 для идентификатора штрихкода	 ЗНАЧЕНИЕ ПО УМОЛЧАНИЮ: FF (4646 шестнадцатеричное значение)
 ЗНАЧЕНИЕ ПО УМОЛЧАНИЮ: FF (4646 шестнадцатеричное значение)	Выбрать символы EAN-8 с добавлением P2 для идентификатора штрихкода
Выбрать символы EAN-8 с добавлением P5 Addon для идентификатора штрихкода	 ЗНАЧЕНИЕ ПО УМОЛЧАНИЮ: FF (4646 шестнадцатеричное значение)
 ЗНАЧЕНИЕ ПО УМОЛЧАНИЮ: FF (4646 шестнадцатеричное значение)	Выбрать символы EAN-8 с добавлением C128 для идентификатора штрихкода
Выбрать символы EAN-13 для идентификатора штрихкода	 ЗНАЧЕНИЕ ПО УМОЛЧАНИЮ: F (46 шестнадцатеричное значение)

Идентификатор штрихкода (продолжение)

<p>НАЧАЛО/ОКОНЧАНИЕ</p>	
<p>ШТРИХКОДЫ ДЛЯ ПРОГРАММИРОВАНИЯ</p>	
<p> ЗНАЧЕНИЕ ПО УМОЛЧАНИЮ: F (46 шестнадцатеричное значение)</p>	<p>Выбрать символы EAN-13 с добавлением P2 для идентификатора штрихкода</p>
<p>Выбрать символы EAN-13 с добавлением P5 для идентификатора штрихкода</p>	<p> ЗНАЧЕНИЕ ПО УМОЛЧАНИЮ: F (46 шестнадцатеричное значение)</p>
<p> ЗНАЧЕНИЕ ПО УМОЛЧАНИЮ: F (46 шестнадцатеричное значение)</p>	<p>Выбрать символы EAN-13 с добавлением C128 для идентификатора штрихкода</p>
<p>Выбрать символы ISBN для идентификатора штрихкода</p>	<p> ЗНАЧЕНИЕ ПО УМОЛЧАНИЮ: I (49 шестнадцатеричное значение)</p>
<p> ЗНАЧЕНИЕ ПО УМОЛЧАНИЮ: IA (4941 шестнадцатеричное значение)</p>	<p>Выбрать символы IATA для идентификатора штрихкода</p>
<p>Выбрать символы GTIN для идентификатора штрихкода</p>	<p> ЗНАЧЕНИЕ ПО УМОЛЧАНИЮ: G (47 шестнадцатеричное значение)</p>
<p> ЗНАЧЕНИЕ ПО УМОЛЧАНИЮ: G2 (4732 шестнадцатеричное значение)</p>	<p>Выбрать символы GTIN с добавлением P2 для идентификатора штрихкода</p>
<p>Выбрать символы GTIN с добавлением P5 для идентификатора штрихкода</p>	<p> ЗНАЧЕНИЕ ПО УМОЛЧАНИЮ: G5 (4735 шестнадцатеричное значение)</p>

Идентификатор штрихкода (продолжение)

НАЧАЛО/ОКОНЧАНИЕ	
ШТРИХКОДЫ ДЛЯ ПРОГРАММИРОВАНИЯ	
 ЗНАЧЕНИЕ ПО УМОЛЧАНИЮ: G8 (4738 шестнадцатеричное значение)	Выбрать символы GTIN с добавлением C128 для идентификатора штрихкода
Выбрать символы GS1 Omnidirectional для идентификатора штрихкода	 ЗНАЧЕНИЕ ПО УМОЛЧАНИЮ: R4 (5234 шестнадцатеричное значение)
 ЗНАЧЕНИЕ ПО УМОЛЧАНИЮ: RX (5258 шестнадцатеричное значение)	Выбрать символы GS1 Expanded для идентификатора штрихкода
Выбрать символы Code GS1 DataBar Limited для идентификатора штрихкода	 ЗНАЧЕНИЕ ПО УМОЛЧАНИЮ: * (524C000 шестнадцатеричное значение)
 ЗНАЧЕНИЕ ПО УМОЛЧАНИЮ: * (2A шестнадцатеричное значение)	Выбрать символы Code 39 для идентификатора штрихкода
Выбрать символы Pharmacode 39 для идентификатора штрихкода	 ЗНАЧЕНИЕ ПО УМОЛЧАНИЮ: A (41 шестнадцатеричное значение)
 ЗНАЧЕНИЕ ПО УМОЛЧАНИЮ: # (23 шестнадцатеричное значение)	Выбрать символы Code 128 для идентификатора штрихкода
Выбрать 2 из 5 символов I для идентификатора штрихкода	 ЗНАЧЕНИЕ ПО УМОЛЧАНИЮ: i (69 шестнадцатеричное значение)

Идентификатор штрихкода (продолжение)

НАЧАЛО/ОКОНЧАНИЕ	
ШТРИХКОДЫ ДЛЯ ПРОГРАММИРОВАНИЯ	
 ЗНАЧЕНИЕ ПО УМОЛЧАНИЮ: % (25 шестнадцатеричное значение)	Выбрать символы Codabar для идентификатора штрихкода
Выбрать символы Code 93 для идентификатора штрихкода	 ЗНАЧЕНИЕ ПО УМОЛЧАНИЮ: & (26 шестнадцатеричное значение)
 ЗНАЧЕНИЕ ПО УМОЛЧАНИЮ: @ (40 шестнадцатеричное значение)	Выбрать символы Code 11 для идентификатора штрихкода
Выбрать символы MSI/Presley для идентификатора штрихкода	 ЗНАЧЕНИЕ ПО УМОЛЧАНИЮ: @ (40 шестнадцатеричное значение)
 ЗНАЧЕНИЕ ПО УМОЛЧАНИЮ: s (73 шестнадцатеричное значение)	Выбрать 2 из 5 символов Std для идентификатора штрихкода
Выбрать символы EAN UCC Composite для идентификатора штрихкода	 ЗНАЧЕНИЕ ПО УМОЛЧАНИЮ: 0
 ЗНАЧЕНИЕ ПО УМОЛЧАНИЮ: P (5000 шестнадцатеричное значение) ^a	Выбрать символы PDF 417 для идентификатора штрихкода
Выбрать символы Datamatrix для идентификатора штрихкода	 ЗНАЧЕНИЕ ПО УМОЛЧАНИЮ: Dm (446D шестнадцатеричное значение)

а. . Для заводских настроек идентификатора штрихкода PDF 417 предусмотрены следующие исключения: для RS-232 WN значение по умолчанию – Q (0x5100); для USB-HID-POS значение по умолчанию – P (0x5020) или P-Space..

Идентификатор штрихкода (продолжение)



ПРИМЕЧАНИЕ

Для символов 2D (на этой странице) идентификатор штрихкода – 4 байта. Первые три байта – символы идентификатора. Значение A 00 (шестнадцатеричное) в первых трех байтах указывает на окончание символов идентификатора. 4-ый байт – управляющий байт.

Управляющий байт используется следующим образом:

Бит 0, если установлен равным 1, идентификатор AIM добавляется к такому типу штрихкода.

НАЧАЛО/ОКОНЧАНИЕ	
ШТРИХКОДЫ ДЛЯ ПРОГРАММИРОВАНИЯ	
 ЗНАЧЕНИЕ ПО УМОЛЧАНИЮ: mP (6D500000 шестнадцатеричное значение)	Выбрать символы Micro PDF 417 для идентификатора штрихкода
Выбрать символы QR для идентификатора штрихкода	 ЗНАЧЕНИЕ ПО УМОЛЧАНИЮ: QR (51520000 шестнадцатеричное значение)
 ЗНАЧЕНИЕ ПО УМОЛЧАНИЮ: MC (4D430000 шестнадцатеричное значение)	Выбрать символы Maxicode для идентификатора штрихкода
Выбрать символы Aztec для идентификатора штрихкода	 ЗНАЧЕНИЕ ПО УМОЛЧАНИЮ: Az (417A0000 шестнадцатеричное значение)
 ЗНАЧЕНИЕ ПО УМОЛЧАНИЮ: R4 (52340000 шестнадцатеричное значение)	Выбрать символы DataBar Omnidirectional 2D Composite Label для идентификатора штрихкода
Выбрать символы GS1 DataBar Limited 2D Composite для идентификатора штрихкода	 ЗНАЧЕНИЕ ПО УМОЛЧАНИЮ: RL (524C000 шестнадцатеричное значение)
 ЗНАЧЕНИЕ ПО УМОЛЧАНИЮ: RX (52340000 шестнадцатеричное значение)	Выбрать символы GS1 DataBar Expanded 2D Composite Label для идентификатора штрихкода





Регистр

Функция изменяет регистр данных штрихкода: верхний регистр (A-Z) и нижний регистр (a-z).

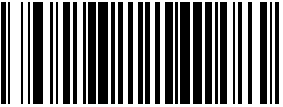

Функция работает только с отсканированными данными штрихкодов и не распространяется на идентификатор штрихкода, префикс, суффикс или другие дополнительные

ПРИМЕЧАНИЕ данные.

<p>НАЧАЛО/ОКОНЧАНИЕ</p>	
<p>ШТРИХКОДЫ ДЛЯ ПРОГРАММИРОВАНИЯ</p>	
	<p>Выключено ЗНАЧЕНИЕ ПО УМОЛЧАНИЮ</p>
<p>Использовать верхний регистр</p>	
	<p>Использовать нижний регистр</p>

Конвертирование символов

Конвертирование символов – восьми байтовый элемент настройки. 8 байт – это 4 пары символов, представленных шестнадцатеричными значениями ASCII. Первый символ пары – это символ, который подлежит конвертированию. Второй символ пары – конвертирующий символ. В паре символов **FF** конвертирование не будет выполняться.

Рассмотрим пример, в котором необходимо конвертировать следующие символы:

41423132FFFFFFFF

Первая пара – **4142** или **AB** (шестнадцатеричное значение **41** – это заглавная буква **A** по ASCII, а шестнадцатеричное значение **42** – это заглавная буква **B** по ASCII). Вторая пара – **3132** или **12** (шестнадцатеричное значение **31** – это цифра **1** по ASCII, а шестнадцатеричное значение **32** – это цифра **2** по ASCII). Две оставшиеся пары – **FFFF** и **FFFF**.

Т.е. штрихкод **AG15TA81** после конвертации будет выглядеть следующим образом: **BG25TB82**.

Символ **A** был перекодирован в символ **B**, а символ **1** – в символ **2**. В последних двух парах ничего не изменилось, т.к. они обе состоят из символов **FF**.

Чтобы настроить конвертирование символов:

1. Сканируйте штрихкод **НАЧАЛО/ОКОНЧАНИЕ**;
2. Сканируйте штрихкод конвертирования символов;
3. Определите желаемую строку. Вы можете выбрать не более 16 позиций (как в примере). Затем перейдите к [Таблица символов ASCII](#), чтобы найти шестнадцатеричные эквиваленты символов.



Вместо неиспользованных позиций необходимо использовать символ F.ПРИМЕЧАНИЕ

ПРИМЕЧАНИЕ

4. Перейдите к [Приложение С, Буквенно-цифровая таблица штрихкодов](#) и сканируйте штрихкоды в соответствии с шестнадцатеричными символами, определенными в предыдущем шаге. После сканирования штрихкода с последним символом, вы услышите три звуковых сигнала сканера.
5. Сканируйте штрихкод **НАЧАЛО/ОКОНЧАНИЕ**, чтобы выйти из режима программирования.

НАЧАЛО/ОКОНЧАНИЕ	
ШТРИХКОДЫ ДЛЯ ПРОГРАММИРОВАНИЯ	
	Конвертирование символов
ЗНАЧЕНИЕ ПО УМОЛЧАНИЮ: Шестнадцатеричное значение FFFFFFFFFFFFFFFF (без конвертирования)	

ПРИМЕЧАНИЯ

СИМВОЛИКИ

Сканер поддерживает символы (типы штрихкодов), приведенные ниже. Функции каждой символики рассматриваются в этой главе.

- UPC-A
- UPC-E
- EAN-13
- EAN-8
- GS1 DataBar Omnidirectional / Stacked Omnidirectional
- GS1 DataBar Expanded / Expanded Stacked
- GS1 DataBar Limited
- Code 39
- Code 32 Italian Pharmacode
- Code 128
- Штрихкод «Interleaved 2 of 5» (ITF-14)
- Штрихкод Codabar (NW-7)
- Штрихкод Code 93
- Штрихкод MSI/Plessey
- Штрихкод Standard 2 of 5

Заводские настройки — в этом разделе заводские настройки для стандартного интерфейса RS-232 отмечены жирным шрифтом. Для получения информации об исключениях в заводских настройках вашего интерфейса см. [Приложение D, Настройки по умолчанию](#).

UPC-A

Включить/отключить UPC-A

Если функция отключена, сканер не читает штрихкоды UPC-A.

НАЧАЛО/ОКОНЧАНИЕ	
ШТРИХКОДЫ ДЛЯ ПРОГРАММИРОВАНИЯ	
	Отключить UPC-A
Включить UPC-A ЗНАЧЕНИЕ ПО УМОЛЧАНИЮ	

UPC-A (продолжение)



Передача контрольного разряда

Включите функцию, чтобы осуществить передачу контрольного разряда наряду с данными штрихкода UPC-A.

НАЧАЛО/ОКОНЧАНИЕ	
ШТРИХКОДЫ ДЛЯ ПРОГРАММИРОВАНИЯ	
	Не передавать контрольный разряд
Передавать контрольный разряд ЗНАЧЕНИЕ ПО УМОЛЧАНИЮ	

Преобразование UPC-A в EAN-13

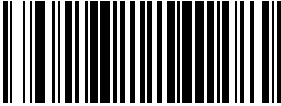

Преобразует формат данных UPC-A в формат EAN-13. Выбор этой функции также изменяет идентификатор символика на подходящий для EAN-13.

НАЧАЛО/ОКОНЧАНИЕ	
ШТРИХКОДЫ ДЛЯ ПРОГРАММИРОВАНИЯ	
	Не преобразовывать в EAN-13 ЗНАЧЕНИЕ ПО УМОЛЧАНИЮ
Преобразовать в EAN-13	

UPC-A (продолжение)



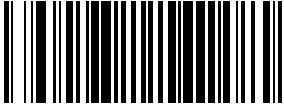

Передача системы счисления

Эта функция включает/отключает передачу системы исчисления UPC-A.

НАЧАЛО/ОКОНЧАНИЕ	
ШТРИХКОДЫ ДЛЯ ПРОГРАММИРОВАНИЯ	
	Отключить передачу системы счисления
Включить передачу системы счисления – ЗНАЧЕНИЕ ПО УМОЛЧАНИЮ	

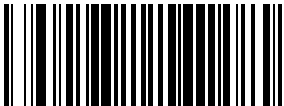
Минимальное считывание UPC-A

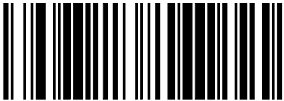



Функция устанавливает минимальное количество следующих подряд декодирований штрихкода UPC-A до того, как он будет принят успешно считанным.

НАЧАЛО/ОКОНЧАНИЕ	
ШТРИХКОДЫ ДЛЯ ПРОГРАММИРОВАНИЯ	
	Минимальное значение = 1 считывание – ЗНАЧЕНИЕ ПО УМОЛЧАНИЮ
Минимальное количество = 2 считывания	
	Минимальное количество = 3 считывания
Минимальное количество = 4 считывания	

UPC-A (продолжение)

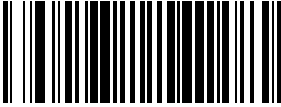
Минимальное считывание внутренних UPC-A

Функция устанавливает минимальное количество следующих подряд декодирований внутреннего штрихкода UPC-A до того, как он будет считаться успешно считанным.

НАЧАЛО/ОКОНЧАНИЕ	
ШТРИХКОДЫ ДЛЯ ПРОГРАММИРОВАНИЯ	
	Минимальное значение = 1 считывание – ЗНАЧЕНИЕ ПО УМОЛЧАНИЮ
Минимальное количество = 2 считывания	
	Минимальное количество = 3 считывания
Минимальное количество = 4 считывания	

UPC-E

Следующие функции применяются для символики UPC-E.

Включить/отключить UPC-E

Если функция отключена, сканер не читает штрихкоды UPC-E.

НАЧАЛО/ОКОНЧАНИЕ	
ШТРИХКОДЫ ДЛЯ ПРОГРАММИРОВАНИЯ	
	Отключить UPC-E
Включить UPC-E – ЗНАЧЕНИЕ ПО УМОЛЧАНИЮ	

Передача контрольного разряда



Включите функцию, чтобы осуществить передачу контрольного разряда наряду с данными штрихкода UPC-E.

НАЧАЛО/ОКОНЧАНИЕ	
ШТРИХКОДЫ ДЛЯ ПРОГРАММИРОВАНИЯ	
	Не передавать контрольный разряд
Передавать контрольный разряд – ЗНАЧЕНИЕ ПО УМОЛЧАНИЮ	

UPC-E (продолжение)

Цифра системы счисления

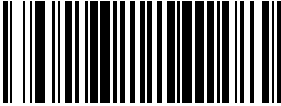
Цифра системы счисления (ЦСС), которая всегда представляет собой нуль (0) и занимает первую позицию, может быть включена в данные сканированного штрихкода.

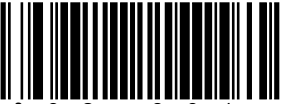
НАЧАЛО/ОКОНЧАНИЕ	
ШТРИХКОДЫ ДЛЯ ПРОГРАММИРОВАНИЯ	
	Исключить цифру системы счисления – ЗНАЧЕНИЕ ПО УМОЛЧАНИЮ
Включить цифру системы счисления	

Преобразование UPC-E в UPC-A



Включает/ отключает преобразование UPC-E в UPC-A. Выбор этой функции также изменяет идентификатор символики на подходящий для UPC-A.

НАЧАЛО/ОКОНЧАНИЕ	
ШТРИХКОДЫ ДЛЯ ПРОГРАММИРОВАНИЯ	
	Не преобразовывать UPC-E в UPC-A ЗНАЧЕНИЕ ПО УМОЛЧАНИЮ
Преобразовать UPC-E в UPC-A	

UPC-E (продолжение)

Преобразование UPC-E в EAN13

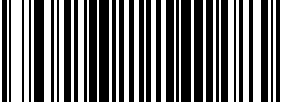
Включает/ отключает преобразование UPC-E в EAN-13. Выбор этой функции также изменяет идентификатор символики на подходящий для EAN-13.

НАЧАЛО/ОКОНЧАНИЕ	
ШТРИХКОДЫ ДЛЯ ПРОГРАММИРОВАНИЯ	
	Не преобразовывать UPC-E в EAN-13 ЗНАЧЕНИЕ ПО УМОЛЧАНИЮ
Преобразовать UPC-E в EAN-13	

Минимальное считывание

Функция устанавливает минимальное количество следующих подряд декодирований штрихкода UPC-E до того, как он будет считаться успешно считанным.



НАЧАЛО/ОКОНЧАНИЕ	
ШТРИХКОДЫ ДЛЯ ПРОГРАММИРОВАНИЯ	
	Минимальное количество = 1 считывание
Минимальное значение = 2 считывания ЗНАЧЕНИЕ ПО УМОЛЧАНИЮ	
	Минимальное количество = 3 считывания
Минимальное количество = 4 считывания	

GTIN

Следующие функции применяются к формату данных штрихкода GTIN.

Преобразование UPC/ EAN в GTIN

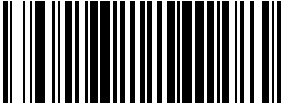
Если функция включена, сканер преобразовывает штрихкоды UPC/ EAN в формат GTIN из 14-ти цифр.



НАЧАЛО/ОКОНЧАНИЕ	
ШТРИХКОДЫ ДЛЯ ПРОГРАММИРОВАНИЯ	
	Не преобразовывать в GTIN ЗНАЧЕНИЕ ПО УМОЛЧАНИЮ
Преобразовать в GTIN	

EAN-13

Следующие функции применяются для символики EAN-13.

Включить/отключить EAN-13

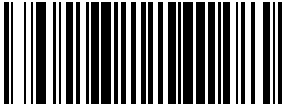
Если функция отключена, сканер не читает штрихкоды EAN-13.

НАЧАЛО/ОКОНЧАНИЕ	
ШТРИХКОДЫ ДЛЯ ПРОГРАММИРОВАНИЯ	
	Отключить EAN-13
Включить EAN-13 ЗНАЧЕНИЕ ПО УМОЛЧАНИЮ	

Передача контрольного разряда

Включите функцию, чтобы осуществить передачу контрольного разряда наряду с данными штрихкода EAN-13.

НАЧАЛО/ОКОНЧАНИЕ	
ШТРИХКОДЫ ДЛЯ ПРОГРАММИРОВАНИЯ	
	Не передавать контрольный разряд
Передавать контрольный разряд ЗНАЧЕНИЕ ПО УМОЛЧАНИЮ	

EAN-13 (продолжение)

EAN-13 1 символ кода страны

Включает/ отключает передачу EAN/JAN13 1 символа кода страны.

НАЧАЛО/ОКОНЧАНИЕ	
ШТРИХКОДЫ ДЛЯ ПРОГРАММИРОВАНИЯ	
	Не передавать символ кода страны
Передавать символ кода страны ЗНАЧЕНИЕ ПО УМОЛЧАНИЮ	



ISBN

Если функция включена, то она усекает три первые цифры штрихкода, который содержит ISBN (Международный стандартный книжный номер), и добавляет контрольный разряд ISBN к концу штрихкода. Эти коды используются для книг и журналов. Штрихкоды с кодами ISBN начинаются с 978.

Пример:

Данные штрихкода "9789572222720"

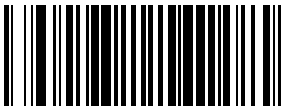



Результат: "9572222724"

НАЧАЛО/ОКОНЧАНИЕ	
ШТРИХКОДЫ ДЛЯ ПРОГРАММИРОВАНИЯ	
	Отключить ISBN ЗНАЧЕНИЕ ПО УМОЛЧАНИЮ
Включить ISBN	

EAN-13 (продолжение)

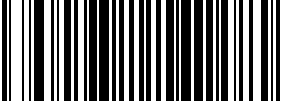
Минимальное считывание

Функция устанавливает минимальное количество следующих подряд декодирований штрихкода EAN-13 до того, как он будет считаться успешно считанным.

НАЧАЛО/ОКОНЧАНИЕ	
ШТРИХКОДЫ ДЛЯ ПРОГРАММИРОВАНИЯ	
	Минимальное значение = 1
Минимальное количество = 2 считывания	
	Минимальное количество = 3 считывания
Минимальное количество = 4 считывания	

EAN-8

Следующие функции применяются для символики EAN-8.



Включить/отключить EAN-8

Если функция отключена, сканер не читает штрихкоды EAN-8.

НАЧАЛО/ОКОНЧАНИЕ	
ШТРИХКОДЫ ДЛЯ ПРОГРАММИРОВАНИЯ	
	Отключить EAN-8
Включить EAN-8 – ПО УМОЛЧАНИЮ	

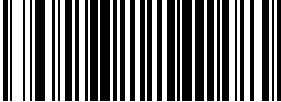

Передача контрольного разряда

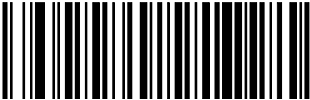
Включите функцию, чтобы осуществить передачу контрольного разряда наряду с данными штрихкода EAN-8.

НАЧАЛО/ОКОНЧАНИЕ	
ШТРИХКОДЫ ДЛЯ ПРОГРАММИРОВАНИЯ	
	Не передавать контрольный разряд
Передавать контрольный разряд – ПО УМОЛЧАНИЮ	

EAN-8 (продолжение)

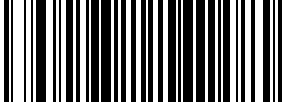
Преобразовать EAN-8 в EAN-13 – функция преобразовывает формат данных EAN-8 в формат данных EAN-13. Выбор этой функции также изменяет идентификатор символика на подходящий для EAN-13.

НАЧАЛО/ОКОНЧАНИЕ	
ШТРИХКОДЫ ДЛЯ ПРОГРАММИРОВАНИЯ	
	Не преобразовывать в EAN-13 – ПО УМОЛЧАНИЮ
Преобразовать в EAN-13	

Минимальное считывание

Функция устанавливает минимальное количество следующих подряд декодирований штрихкода EAN-8 до того, как он будет считаться успешно считанным.

НАЧАЛО/ОКОНЧАНИЕ	
ШТРИХКОДЫ ДЛЯ ПРОГРАММИРОВАНИЯ	
	Минимальное значение = 1 считывание – ПО УМОЛЧАНИЮ
Минимальное количество = 2 считывания	
	Минимальное количество = 3 считывания
Минимальное количество = 4 считывания	

EAN Two-Label

Включает/ отключает возможность декодирования пар EAN two-label сканером.

НАЧАЛО/ОКОНЧАНИЕ	
ШТРИХКОДЫ ДЛЯ ПРОГРАММИРОВАНИЯ	
	Отключить EAN Two-Label
Включить EAN Two-Label	

EAN Two-Label тип 1

Определяет типы штрихкодов и количество цифр кода страны для пары 1 EAN/JAN two-label. Возможные варианты:

- EAN/JAN13, EAN/JAN13 – 2 символа кода страны в каждом;
- EAN/JAN13 – 2 символа кода страны, EAN/JAN8 – 1 символ кода страны;
- EAN/JAN13, EAN/JAN8 – 1 символ кода страны в каждом;
- Отключить пары.



НАЧАЛО/ОКОНЧАНИЕ	
ШТРИХКОДЫ ДЛЯ ПРОГРАММИРОВАНИЯ	
	EAN Two-Label тип 1 = EAN/JAN13, EAN/JAN13 – 2 символа кода страны в каждом ПО УМОЛЧАНИЮ
EAN Two-Label тип 1 = EAN/JAN13 – 2 символа кода страны, EAN/JAN8 – 1 символ кода страны	
	EAN Two-Label тип 1 = EAN/JAN13, EAN/JAN8 – 1 символ кода страны в каждом
EAN Two-Label тип 1 = отключить пары	

EAN Two-Label (продолжение)

EAN Two-Label тип 2

Определяет типы штрихкодов и количество цифр кода страны для пары 2 EAN/JAN two-label. Возможные варианты:

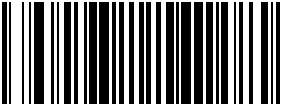
- EAN/JAN13, EAN/JAN13 – 2 символа кода страны в каждом;
- EAN/JAN13 – 2 символа кода страны, EAN/JAN8 – 1 символ кода страны;
- EAN/JAN13, EAN/JAN8 – 1 символ кода страны в каждом;
- Отключить пары.

НАЧАЛО/ОКОНЧАНИЕ	
ШТРИХКОДЫ ДЛЯ ПРОГРАММИРОВАНИЯ	
	EAN Two-Label тип 2 = EAN/JAN13, EAN/JAN13 – 2 символа кода страны в каждом ПО УМОЛЧАНИЮ
EAN Two-Label тип 2 = EAN/JAN13 – 2 символа кода страны, EAN/JAN8 – 1 символ кода страны	
	EAN Two-Label тип 2 = EAN/JAN13, EAN/JAN8 – 1 символ кода страны в каждом
EAN Two-Label тип 2 = отключить пары	

EAN Two-Label (продолжение)

EAN Two-Label тип 3

Определяет типы штрихкодов и количество цифр кода страны для пары 3 EAN/JAN two-label. Возможные варианты:

- EAN/JAN13, EAN/JAN13 – 2 символа кода страны в каждом;
- EAN/JAN13 – 2 символа кода страны, EAN/JAN8 – 1 символ кода страны;
- EAN/JAN13, EAN/JAN8 – 1 символ кода страны в каждом;
- Отключить пары.



НАЧАЛО/ОКОНЧАНИЕ	
ШТРИХКОДЫ ДЛЯ ПРОГРАММИРОВАНИЯ	
	EAN Two-Label тип 3 = EAN/JAN13, EAN/JAN13 – 2 символа кода страны в каждом ПО УМОЛЧАНИЮ
EAN Two-Label тип 3 = EAN/JAN13 – 2 символа кода страны, EAN/JAN8 – 1 символ кода страны	
	EAN Two-Label тип 3 = EAN/JAN13, EAN/JAN8 – 1 символ кода страны в каждом
EAN Two-Label тип 3 = отключить пары	

EAN Two-Label (продолжение)

EAN Two-Label тип 4

Определяет типы штрихкодов и количество цифр кода страны для пары 4 EAN/JAN two-label. Возможные варианты:

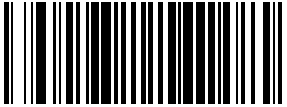
- EAN/JAN13, EAN/JAN13 – 2 символа кода страны в каждом;
- EAN/JAN13 – 2 символа кода страны, EAN/JAN8 – 1 символ кода страны;
- EAN/JAN13, EAN/JAN8 – 1 символ кода страны в каждом;
- Отключить пары.

НАЧАЛО/ОКОНЧАНИЕ	
ШТРИХКОДЫ ДЛЯ ПРОГРАММИРОВАНИЯ	
	EAN Two-Label тип 4 = EAN/JAN13, EAN/JAN13 – 2 символа кода страны в каждом
EAN Two-Label тип 4 = EAN/JAN13 – 2 символа кода страны, EAN/JAN8 – 1 символ кода страны	
	EAN Two-Label тип 4 = EAN/JAN13, EAN/JAN8 – 1 символ кода страны в каждом ПО УМОЛЧАНИЮ
EAN Two-Label тип 4 = отключить пары	

EAN Two-Label (продолжение)

Совместная передача EAN Two-Label

Включает/ отключает передачу пары EAN two label как один штрихкод.

НАЧАЛО/ОКОНЧАНИЕ	
ШТРИХКОДЫ ДЛЯ ПРОГРАММИРОВАНИЯ	
	Совместная передача EAN Two-Label – отключить – ПО УМОЛЧАНИЮ
Совместная передача EAN Two-Label = включить	

EAN Two-Label (продолжение)

Минимальное считывание EAN Two-Label

Функция устанавливает минимальное количество следующих подряд декодирований пары EAN two-label до того, как этот штрихкод будет считаться успешно считанным.

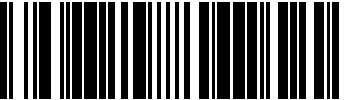
НАЧАЛО/ОКОНЧАНИЕ	
ШТРИХКОДЫ ДЛЯ ПРОГРАММИРОВАНИЯ	
	Минимальное значение = 1 считывание – ЗНАЧЕНИЕ ПО УМОЛЧАНИЮ
Минимальное количество = 2 считывания	
	Минимальное количество = 3 считывания
Минимальное количество = 4 считывания	

Контрольный разряд цены/ веса

Включает/ отключает подсчет и контроль контрольных разрядов цены/веса.



Применяется ко всем штрихкодам UPC-A с системой счисления 2 и штрихкодам EAN/JAN 13 с 1 из 2 символов кода страны.

ПРИМЕЧАНИЕ

Возможные настройки:

- Отключить;
- Включить вычисление 4-разрядного контрольного разряда цены/ веса
- Включить вычисление 5-разрядного контрольного разряда цены/ веса
- Включить вычисление 4-разрядного европейского контрольного разряда цены/ веса
- Включить вычисление 5-разрядного европейского контрольного разряда цены/ веса

НАЧАЛО/ОКОНЧАНИЕ	
ШТРИХКОДЫ ДЛЯ ПРОГРАММИРОВАНИЯ	
	Контрольный разряд цены/ веса = отключить ПО УМОЛЧАНИЮ
Контрольный разряд цены/ веса = включить 4-разрядный	
	Контрольный разряд цены/ веса = включить 5-разрядный
Контрольный разряд цены/ веса = включить европейский 4-разрядный	
	Контрольный разряд цены/ веса = включить европейский 5-разрядный

Дополнения

Дополнения (или добавочные символы) обычно добавляются к концу штрихкодов UPC/EAN. Сканер считывает добавления, если функция включена и если они расположены в поле зрения. Поддерживается три типа дополнений: 2-разрядный, 5-разрядный, добавления code 128. Поддерживаемые опции:

Отсутствует — сканер игнорирует добавления штрихкода UPC/EAN, но считывает основную часть штрихкода.

2-разрядный — сканер считывает двухразрядные добавления и штрихкод UPC/EAN.

5-разрядный — сканер считывает пятиразрядные добавления и штрихкод UPC/EAN.

Code 128 Add-on — сканер считывает добавления code 128 и штрихкод UPC/EAN.



ПРИМЕЧАНИЕ

Свяжитесь со службой поддержки клиентов для осуществления программирования опциональных и условных добавлений.

Дополнения (продолжение)

НАЧАЛО/ОКОНЧАНИЕ	
ШТРИХКОДЫ ДЛЯ ПРОГРАММИРОВАНИЯ	
	Отключить 2-разрядные дополнения – ПО УМОЛЧАНИЮ
Включить 2-разрядные дополнения	
	Отключить 5-разрядные дополнения – ПО УМОЛЧАНИЮ
Включить 5-разрядные дополнения	
	Отключить дополнения Code 128 – ПО УМОЛЧАНИЮ
Включить дополнения Code 128	

Дополнения (продолжение)

Минимальное считывание 2-разрядных добавлений

Функция устанавливает минимальное количество декодирований 2-разрядных добавлений перед тем, как подтвердить их.

НАЧАЛО/ОКОНЧАНИЕ	
ШТРИХКОДЫ ДЛЯ ПРОГРАММИРОВАНИЯ	
	Минимальное количество = 1 считывание
Минимальное значение = 2 считывания – ПО УМОЛЧАНИЮ	
	Минимальное количество = 3 считывания
Минимальное количество = 4 считывания	

Дополнения (продолжение)

Минимальное считывание 5-разрядных добавлений

Функция устанавливает минимальное количество декодирований 5-разрядных добавлений перед тем, как подтвердить их.



НАЧАЛО/ОКОНЧАНИЕ	
ШТРИХКОДЫ ДЛЯ ПРОГРАММИРОВАНИЯ	
	Минимальное значение = 1 считывание ЗНАЧЕНИЕ ПО УМОЛЧАНИЮ
Минимальное количество = 2 считывания	
	Минимальное количество = 3 считывания
Минимальное количество = 4 считывания	

GS1 DataBar Omnidirectional / Stacked Omnidirectional

Следующие функции применяются для символики GS1 DataBar Omnidirectional.

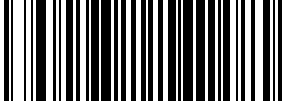

Включить/отключить GS1 DataBar Omnidirectional

Если функция отключена сканер не будет читать штрихкоды GS1 DataBar Omnidirectional.

НАЧАЛО/ОКОНЧАНИЕ	
ШТРИХКОДЫ ДЛЯ ПРОГРАММИРОВАНИЯ	
	Отключить GS1 DataBar Omnidirectional – ПО УМОЛЧАНИЮ
Включить GS1 DataBar Omnidirectional	

Преобразование в UCC/EAN 128

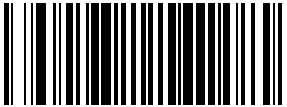
Преобразовывает штрихкоды GS1 DataBar Omnidirectional в формат UCC/EAN 128.

НАЧАЛО/ОКОНЧАНИЕ	
ШТРИХКОДЫ ДЛЯ ПРОГРАММИРОВАНИЯ	
	Отключить преобразование в UCC/EAN 128 – ПО УМОЛЧАНИЮ
Включить преобразование в UCC/EAN 128	

GS1 DataBar Omnidirectional / Stacked Omnidirectional (продолжение)

Минимальное считывание

Функция устанавливает минимальное количество следующих подряд декодирований штрихкода GS1 DataBar Omnidirectional до того, как он будет считаться успешно считанным.

НАЧАЛО/ОКОНЧАНИЕ	
ШТРИХКОДЫ ДЛЯ ПРОГРАММИРОВАНИЯ	
	Минимальное значение = 1 считывание ЗНАЧЕНИЕ ПО УМОЛЧАНИЮ
Минимальное количество = 2 считывания	
	Минимальное количество = 3 считывания
Минимальное количество = 4 считывания	

GS1 DataBar Expanded / Expanded Stacked

Следующие функции применяются для символики GS1 DataBar Expanded.



Включить/отключить GS1 DataBar Expanded

Если функция отключена сканер не будет читать штрихкоды GS1 DataBar Expanded.

НАЧАЛО/ОКОНЧАНИЕ	
ШТРИХКОДЫ ДЛЯ ПРОГРАММИРОВАНИЯ	
	Отключить GS1 DataBar Expanded ЗНАЧЕНИЕ ПО УМОЛЧАНИЮ
Включить GS1 DataBar Expanded	

Преобразование в GS1-128

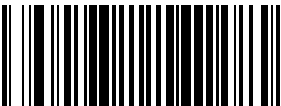
Преобразовывает штрихкоды GS1 DataBar Expanded в формат GS1-128.

НАЧАЛО/ОКОНЧАНИЕ	
ШТРИХКОДЫ ДЛЯ ПРОГРАММИРОВАНИЯ	
	Отключить преобразование в GS1-128 ЗНАЧЕНИЕ ПО УМОЛЧАНИЮ
Включить преобразование в GS1-128	

GS1 DataBar Expanded / Expanded Stacked (продолжение)

Контроль длины

Декодирование постоянной длины — если функция включена, сканер считывает тот штрихкод, длина которого соответствует настроенной постоянной длине.

Декодирование переменной длины — если функция включена, сканер считывает те штрихкоды, которые входят в указанный диапазон длины.

Настройка декодирования постоянной длины:

1. Сканируйте штрихкод НАЧАЛО/ОКОНЧАНИЕ;
2. Scan the Fixed Length Decoding barcode.
3. Scan the START/END barcode.
4. 4. Установите длину 1 для первой постоянной длины, следуя указаниям [Программирование длины 1 и длины 2 GS1 DataBar Expanded](#) ниже.
5. 5. Установить длину 2 для второй постоянной длины (или 00, если только одна постоянная длина) следуя инструкциям [Программирование длины 1 и длины 2 GS1 DataBar Expanded](#) ниже.

Настройка декодирования переменной длины:

1. Сканируйте штрихкод НАЧАЛО/ОКОНЧАНИЕ;
2. Сканируйте штрихкод декодирования переменной длины;
3. Сканируйте штрихкод НАЧАЛО/ОКОНЧАНИЕ;
4. Установите длину 1 для первой переменной длины, следуя указаниям [Программирование длины 1 и длины 2 GS1 DataBar Expanded](#) ниже.
5. Установите длину 2 для первой переменной длины, следуя указаниям [Программирование длины 1 и длины 2 GS1 DataBar Expanded](#) ниже.

НАЧАЛО/ОКОНЧАНИЕ	
ШТРИХКОДЫ ДЛЯ ПРОГРАММИРОВАНИЯ	
	Декодирование переменной длины ЗНАЧЕНИЕ ПО УМОЛЧАНИЮ
Декодирование постоянной длины	

GS1 DataBar Expanded / Expanded Stacked (продолжение)

Программирование длины 1 и длины 2 GS1 DataBar Expanded



1. Сканируйте штрихкод НАЧАЛО/ОКОНЧАНИЕ;
2. Сканируйте штрихкоды настройки длины 1 и длины 2;
3. Приложение С, Буквенно-цифровая таблица штрихкодов и сканируйте два штрихкода (при необходимости используя нули) с цифрами, которые соответствуют необходимой длине в десятичной системе.



Для штрихкодов GS1 DataBar Expanded в расчет длины включены только символы данных.

ПРИМЕЧАНИЕ

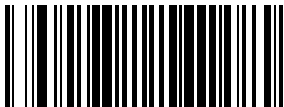
Сканируйте штрихкод НАЧАЛО/ОКОНЧАНИЕ;

НАЧАЛО/ОКОНЧАНИЕ	
ШТРИХКОДЫ ДЛЯ ПРОГРАММИРОВАНИЯ	
 ЗАВОДСКАЯ НАСТРОЙКА ФУНКЦИИ 01	Настроить длину 1
Настроить длину 2	 ЗАВОДСКАЯ НАСТРОЙКА ФУНКЦИИ 74

GS1 DataBar Expanded / Expanded Stacked (продолжение)

Минимальное считывание





Функция устанавливает минимальное количество следующих подряд декодирований штрихкода GS1 DataBar Expanded до того, как он будет считаться успешно считанным.

НАЧАЛО/ОКОНЧАНИЕ	
ШТРИХКОДЫ ДЛЯ ПРОГРАММИРОВАНИЯ	
	Минимальное значение = 1 считывание – ПО УМОЛЧАНИЮ
Минимальное количество = 2 считывания	
	Минимальное количество = 3 считывания
Минимальное количество = 4 считывания	

GS1 DataBar Expanded / Expanded Stacked (продолжение)

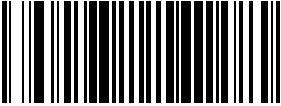
Контроль считывания купона

Функция управляет считыванием купона.

НАЧАЛО/ОКОНЧАНИЕ	
ШТРИХКОДЫ ДЛЯ ПРОГРАММИРОВАНИЯ	
	Отключить фильтрацию купонов
<p>Включить декодирование купонов UPCA. Отключить декодирование купонов GS1 DataBar – ПО УМОЛЧАНИЮ</p>	
	<p>Включить декодирование купонов GS1 DataBar. Отключить декодирование купонов UPCA</p>

GS1 DataBar Limited

Следующие функции применяются для символики GS1 DataBar Limited.

Включить/отключить GS1 DataBar Limited

Если функция отключена сканер не будет читать штрихкоды GS1 DataBar Limited.

НАЧАЛО/ОКОНЧАНИЕ	
ШТРИХКОДЫ ДЛЯ ПРОГРАММИРОВАНИЯ	
	Отключить GS1 DataBar Limited – ПО УМОЛЧАНИЮ
Включить GS1 DataBar Limited	

Преобразование в GS1-128

Преобразовывает штрихкоды GS1 DataBar Limited в формат GS1-128.

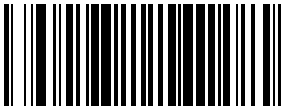
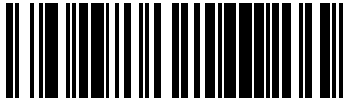
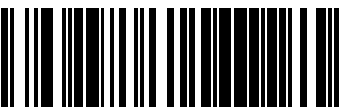
НАЧАЛО/ОКОНЧАНИЕ	
ШТРИХКОДЫ ДЛЯ ПРОГРАММИРОВАНИЯ	
	Отключить преобразование в GS1-128 – ПО УМОЛЧАНИЮ
Включить преобразование в GS1-128	

GS1 DataBar Limited (продолжение)

Минимальное считывание

Функция устанавливает минимальное количество следующих подряд декодирований штрихкода GS1 DataBar Limited до того, как он будет считаться успешно считанным.

НАЧАЛО/ОКОНЧАНИЕ	
ШТРИХКОДЫ ДЛЯ ПРОГРАММИРОВАНИЯ	
	Минимальное значение = 1 считывание – ПО УМОЛЧАНИЮ
Минимальное количество = 2 считывания	
	Минимальное количество = 3 считывания
Минимальное количество = 4 считывания	

Code 39

Следующие функции применяются для символики Code 39.



Включить/отключить Code 39

Если функция отключена сканер не будет читать штрихкоды Code 39.

НАЧАЛО/ОКОНЧАНИЕ	
ШТРИХКОДЫ ДЛЯ ПРОГРАММИРОВАНИЯ	
	Отключить Code 39
Включить Code 39 – ПО УМОЛЧАНИЮ	

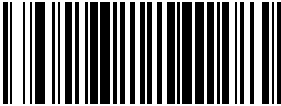

Расчет контрольного разряда

При помощи этой функции сканер рассчитывает контрольный разряд штрихкодов. Включайте функцию только в том случае, если на штрихкоде Code 39 указана контрольная сумма.

НАЧАЛО/ОКОНЧАНИЕ	
ШТРИХКОДЫ ДЛЯ ПРОГРАММИРОВАНИЯ	
	Отключить расчет контрольного разряда – ПО УМОЛЧАНИЮ
Включить расчет контрольного разряда	

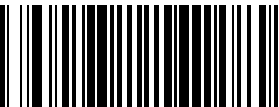

Передача контрольного разряда

Воспользуйтесь этой функцией, чтобы передавать контрольный разряд вместе с данными считанного штрихкода.

НАЧАЛО/ОКОНЧАНИЕ	
ШТРИХКОДЫ ДЛЯ ПРОГРАММИРОВАНИЯ	
	Отключить передачу контрольного разряда
Включить передачу контрольного разряда – ПО УМОЛЧАНИЮ	

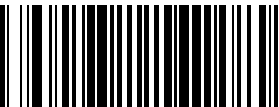

Символы начала и окончания

Включение/ отключение передачи символов начала и окончания штрихкода Code 39.

НАЧАЛО/ОКОНЧАНИЕ	
ШТРИХКОДЫ ДЛЯ ПРОГРАММИРОВАНИЯ	
	Не передавать символы начала/ окончания – ПО УМОЛЧАНИЮ
Передавать символы начала и окончания	

Преобразование в Code 39 Full ASCII

Включает/ отключает преобразование символов Code 39 в символы Code 39 full-ASCII.

НАЧАЛО/ОКОНЧАНИЕ	
ШТРИХКОДЫ ДЛЯ ПРОГРАММИРОВАНИЯ	
	Не преобразовывать в Code 39 Full ASCII – ПО УМОЛЧАНИЮ
Преобразовать в Code 39 Full ASCII	

Code 39 (продолжение)

Контроль длины

Декодирование постоянной длины — если функция включена, сканер считывает тот штрихкод, длина которого соответствует настроенной постоянной длине.

Декодирование постоянной длины — если функция включена, сканер считывает те штрихкоды, которые входят в указанный диапазон длины.

Настройка декодирования постоянной длины:

1. Сканируйте штрихкод НАЧАЛО/ОКОНЧАНИЕ;
2. Сканируйте штрихкод декодирования постоянной длины;
3. Сканируйте штрихкод НАЧАЛО/ОКОНЧАНИЕ;
4. Установите длину 1 для первой постоянной длины, следуя указаниям [Программирование длины 1 и длины 2, Code 39](#) ниже.
5. Установить длину 2 для второй постоянной длины (или 00, если только одна постоянная длина), следуя инструкциям [Программирование длины 1 и длины 2, Code 39](#) ниже.

Configuring Variable Length Decoding:

1. Сканируйте штрихкод НАЧАЛО/ОКОНЧАНИЕ;
2. Сканируйте штрихкод декодирования переменной длины;
3. Сканируйте штрихкод НАЧАЛО/ОКОНЧАНИЕ;
4. Установите длину 1 для первой переменной длины, следуя указаниям [Программирование длины 1 и длины 2, Code 39](#) ниже.
5. Установите длину 2 для второй переменной длины, следуя указаниям [Программирование длины 1 и длины 2, Code 39](#) ниже.

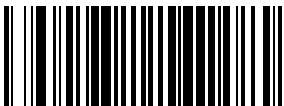
НАЧАЛО/ОКОНЧАНИЕ	
ШТРИХКОДЫ ДЛЯ ПРОГРАММИРОВАНИЯ	
	Декодирование переменной длины – ПО УМОЛЧАНИЮ
Декодирование постоянной длины	

Программирование длины 1 и длины 2, Code 39

1. Сканируйте штрихкод НАЧАЛО/ОКОНЧАНИЕ;
2. Сканируйте штрихкоды настройки длины 1 и длины 2;
3. Перейдите к [Приложение С, Буквенно-цифровая таблица штрихкодов](#) и сканируйте два штрихкода (при необходимости используя нули) с цифрами, которые соответствуют необходимой длине в десятичной системе.



Для штрихкодов Code 39 в расчеты включаются все символы (контрольный разряд, данные, преобразования в full ASCII). Символы начала/ окончания не включаются.

ПРИМЕЧАНИЕ

4. Сканируйте штрихкод НАЧАЛО/ОКОНЧАНИЕ;

НАЧАЛО/ОКОНЧАНИЕ	
ШТРИХКОДЫ ДЛЯ ПРОГРАММИРОВАНИЯ	
	Настроить длину 1
ЗАВОДСКАЯ НАСТРОЙКА ФУНКЦИИ 02	
Настроить длину 2	
	ЗАВОДСКАЯ НАСТРОЙКА ФУНКЦИИ 50

Свободные зоны



Включает/ отключает требование наличия свободных зон для штрихкодов Сову 39.

НАЧАЛО/ОКОНЧАНИЕ	
ШТРИХКОДЫ ДЛЯ ПРОГРАММИРОВАНИЯ	
	Не требовать свободные зоны – ПО УМОЛЧАНИЮ
Требовать свободные зоны	

Code 39 (продолжение)

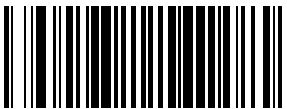

Сшивание штрихкода Code 39

39Включает/отключает сшивание штрихкодов Code 39. Если функция включена, то по мере прохождения частями штрихкода зоны сканирования они сшиваются в один специальным ПО, в результате данные декодируются, если соблюдены все требования по корректировке штрихкода.

НАЧАЛО/ОКОНЧАНИЕ	
ШТРИХКОДЫ ДЛЯ ПРОГРАММИРОВАНИЯ	
	Отключить сшивание штрихкода Code 39
Включить сшивание штрихкода Code 39 – ПО УМОЛЧАНИЮ	

Минимальное считывание

Функция устанавливает минимальное количество следующих подряд декодирований штрихкода Code 39 до того, как он будет считаться успешно считанным.



НАЧАЛО/ОКОНЧАНИЕ	
ШТРИХКОДЫ ДЛЯ ПРОГРАММИРОВАНИЯ	
	Минимальное значение = 1 считывание – ПО УМОЛЧАНИЮ
Минимальное количество = 2 считывания	
	Минимальное количество = 3 считывания
Минимальное количество = 4 считывания	

Code 32 Italian Pharmacode

Следующие функции применяются для символики Code 32 Italian Pharmacode.

Включить/отключить Code 32 Italian Pharmacode

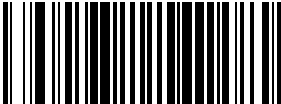
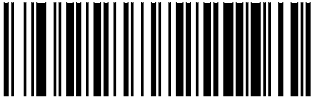
Если функция отключена сканер не будет читать штрихкоды Code 32 Italian Pharmacode.

НАЧАЛО/ОКОНЧАНИЕ	
ШТРИХКОДЫ ДЛЯ ПРОГРАММИРОВАНИЯ	
	Отключить Code 32 Italian Pharmacode – ПО УМОЛЧАНИЮ
Включить Code 32 Italian Pharmacode	

Символы начала и окончания

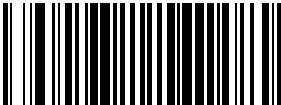

Включает/ отключает передачу символов начала и окончания штрихкода Code 32 Italian Pharmacode.

НАЧАЛО/ОКОНЧАНИЕ	
ШТРИХКОДЫ ДЛЯ ПРОГРАММИРОВАНИЯ	
	Не передавать символы начала/ окончания – ПО УМОЛЧАНИЮ
Передавать символы начала и окончания	

Code 32 Italian Pharmacode (продолжение)

Передача контрольного разряда

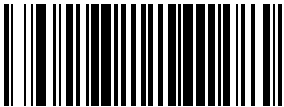
Воспользуйтесь этой функцией, чтобы передавать контрольный разряд вместе с данными считанного штрихкода.



НАЧАЛО/ОКОНЧАНИЕ	
ШТРИХКОДЫ ДЛЯ ПРОГРАММИРОВАНИЯ	
	Отключить передачу контрольного разряда
Включить передачу контрольного разряда – ПО УМОЛЧАНИЮ	

Code 128

Следующие функции применяются для символики Code 128.

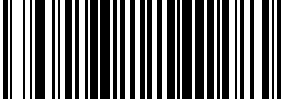

Включить/отключить Code 128

Если функция отключена сканер не будет читать штрихкоды Code 128.

НАЧАЛО/ОКОНЧАНИЕ	
ШТРИХКОДЫ ДЛЯ ПРОГРАММИРОВАНИЯ	
	Отключить Code 128
Включить Code 128 – ПО УМОЛЧАНИЮ	

Включить/отключить EAN128

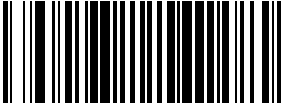
Если функция отключена сканер не будет читать штрихкоды EAN 128.

НАЧАЛО/ОКОНЧАНИЕ	
ШТРИХКОДЫ ДЛЯ ПРОГРАММИРОВАНИЯ	
	Отключить EAN128
Включить EAN128 – ПО УМОЛЧАНИЮ	

Code 128 (продолжение)

Передача функционального символа

Включает/ отключает передачу функциональных символов Code 128 – 1, 2, 3 и 4. Функциональные коды передаются следующим образом:

- FNC1 = 80 (шестнадцатеричное значение)
- FNC2 = 81 (шестнадцатеричное значение)
- FNC3 = 82 (шестнадцатеричное значение)
- FNC4 = 83 (шестнадцатеричное значение)

НАЧАЛО/ОКОНЧАНИЕ	
ШТРИХКОДЫ ДЛЯ ПРОГРАММИРОВАНИЯ	
	Не передавать функциональные символы – ПО УМОЛЧАНИЮ
Передавать функциональные символы	

Code 128 (продолжение)

Контроль длины

Декодирование с фиксированной длиной — Если включено декодирование с фиксированной длиной, сканер штрихкода будет декодировать штрихкод, если длина этикетки соответствует одному из конфигурируемых значений фиксированной длины.

Декодирование с переменной длиной — Если включено декодирование с переменной длиной, сканер штрихкода будет декодировать штрихкод, если длина этикетки находится в диапазоне между конфигурируемыми значениями минимальной и максимальной длины.

Настройка декодирования с фиксированной длиной:

1. Сканируйте штрихкод начала.
2. Сканируйте штрихкод декодирования с фиксированной длиной.
3. Сканируйте штрихкод окончания.
4. Задайте параметру Length 1 («Длина 1») значение первой фиксированной длины, выполняя инструкции раздела [Инструкции по программированию штрихкода Code 128 Length 1, Length 2](#), приведенного ниже.
5. Задайте параметру Length 2 («Длина 2») значение второй фиксированной длины (или значение «00», если имеет место только одна фиксированная длина, выполняя инструкции раздела [Инструкции по программированию штрихкода Code 128 Length 1, Length 2](#), приведенного ниже.

Настройка декодирования с переменной длиной:

1. Сканируйте штрихкод начала.
2. Сканируйте штрихкод декодирования с переменной длиной.
3. Сканируйте штрихкод окончания.
4. Задайте параметру Length 1 («Длина 1») значение первой переменной длины, выполняя инструкции раздела [Инструкции по программированию штрихкода Code 128 Length 1, Length 2](#), приведенного ниже.
5. Задайте параметру Length 2 («Длина 2») значение второй переменной длины, выполняя инструкции раздела [Инструкции по программированию штрихкода Code 128 Length 1, Length 2](#), приведенного ниже.

НАЧАЛО/ОКОНЧАНИЕ	
ШТРИХКОДЫ ДЛЯ ПРОГРАММИРОВАНИЯ	
	Декодирование с переменной длиной ПО УМОЛЧАНИЮ
Декодирование с фиксированной длиной	

Code 128 (продолжение)

Инструкции по программированию штрихкода Code 128 Length 1, Length 2

1. Сканируйте штрихкод начала.
2. Сканируйте штрихкод установки длины 1 или штрихкод установки длины 2.
3. Перейдите к [Приложение С, Буквенно-цифровая таблица штрихкодов](#) и сканируйте 2 цифры (при необходимости используя нули), представляющие собой длину в десятичной форме.



Для штрихкодов Code 128 при расчете длины используются только значащие символы данных.

ПРИМЕЧАНИЕ

4. Сканируйте штрихкод окончания.

НАЧАЛО/ОКОНЧАНИЕ	
ШТРИХКОДЫ ДЛЯ ПРОГРАММИРОВАНИЯ	
 ЗНАЧЕНИЕ ПО УМОЛЧАНИЮ: 01	Установить Длину 1
Установить Длину 2	 ЗНАЧЕНИЕ ПО УМОЛЧАНИЮ: 80

Преобразование штрихкода Code 128 в штрихкод Code 39



Эта функция включает/выключает расширение этикеток штрихкода Code 128 до штрихкода Code 39.

НАЧАЛО/ОКОНЧАНИЕ	
ШТРИХКОДЫ ДЛЯ ПРОГРАММИРОВАНИЯ	
	Выключено ПО УМОЛЧАНИЮ
Включено	

Code 128 (продолжение)



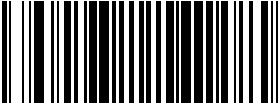

Совмещение штрихкода Code 128

Эта функция включает/выключает совмещение этикеток, изготовленных по стандарту Code 128. Если части штрихкода Code 128 будут внесены в зону распознавания сканера, и эта функция будет включена, то части штрихкода будут «собраны воедино» программным обеспечением сканера, и данные будут расшифрованы, при условии, что все требования к проверке штрихкода будут выполнены.

НАЧАЛО/ОКОНЧАНИЕ	
ШТРИХКОДЫ ДЛЯ ПРОГРАММИРОВАНИЯ	
	Отключить совмещение штрихкода Code 128
Включить совмещение штрихкода Code 128 ЗНАЧЕНИЕ ПО УМОЛЧАНИЮ	

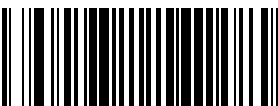
Минимальное число считываний

Эта функция задает минимальное количество последовательных декодирований этикетки, выполненной по стандарту «Code 128», которое осуществляется перед тем как считывание будет признано и принято как хорошее.



НАЧАЛО/ОКОНЧАНИЕ	
ШТРИХКОДЫ ДЛЯ ПРОГРАММИРОВАНИЯ	
	Минимальное количество считываний = 1 ЗНАЧЕНИЕ ПО УМОЛЧАНИЮ
Минимальное количество считываний = 2	
	Минимальное количество считываний = 3
Минимальное количество считываний = 4	

Штрихкод «Interleaved 2 of 5» (ITF-14)

К системе символов «Interleaved 2 of 5» (I 2 of 5) относятся следующие опции.

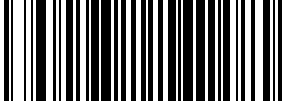

Включить/выключить «Interleaved 2 of 5»

Если функция выключена, сканер не будет считывать штрихкоды формата «Interleaved 2 of 5».

НАЧАЛО/ОКОНЧАНИЕ	
ШТРИХКОДЫ ДЛЯ ПРОГРАММИРОВАНИЯ	
	Выключить «Interleaved 2 of 5» ЗНАЧЕНИЕ ПО УМОЛЧАНИЮ
Включить «Interleaved 2 of 5»	

Вычисление контрольного разряда

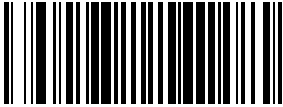
Если эта функция включена, сканер будет вычислять контрольный разряд этикеток.

НАЧАЛО/ОКОНЧАНИЕ	
ШТРИХКОДЫ ДЛЯ ПРОГРАММИРОВАНИЯ	
	Отключить вычисление контрольного разряда ЗНАЧЕНИЕ ПО УМОЛЧАНИЮ
Включить вычисление контрольного разряда	

Штрихкод «Interleaved 2 of 5» (ITF-14) (продолжение)

Передача контрольного разряда

Включите эту функцию, чтобы разрешить передачу контрольного разряда вместе с данными отсканированного штрихкода.

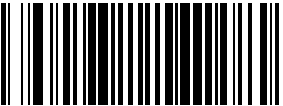
НАЧАЛО/ОКОНЧАНИЕ	
ШТРИХКОДЫ ДЛЯ ПРОГРАММИРОВАНИЯ	
	Отключить передачу контрольного разряда ЗНАЧЕНИЕ ПО УМОЛЧАНИЮ
Включить передачу контрольного разряда	

Штрихкод «Interleaved 2 of 5» (ITF-14) (продолжение)

Контроль длины

Декодирование с фиксированной длиной — Если включено декодирование с фиксированной длиной, сканер штрихкода будет декодировать штрихкод, если длина этикетки соответствует одному из конфигурируемых значений фиксированной длины.



Декодирование с переменной длиной — Если включено декодирование с переменной длиной, сканер штрихкода будет декодировать штрихкод, если длина этикетки находится в диапазоне между конфигурируемыми значениями минимальной и максимальной длины.

Настройка декодирования с фиксированной длиной:

1. Сканируйте штрихкод начала.
2. Сканируйте штрихкод декодирования с фиксированной длиной.
3. Сканируйте штрихкод окончания.
4. Задайте параметру Length 1 («Длина 1») значение первой фиксированной длины, выполняя инструкции раздела [Инструкции по программированию штрихкода Interleaved 2 of 5 Length 1, Length 2](#), приведенного ниже.
5. Задайте параметру Length 2 («Длина 2») значение второй фиксированной длины (или значение «00», если имеет место только одна фиксированная длина, выполняя инструкции раздела [Инструкции по программированию штрихкода Interleaved 2 of 5 Length 1, Length 2](#), приведенного ниже.

Настройка декодирования с переменной длиной:

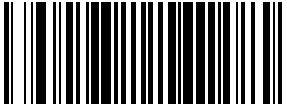
1. Сканируйте штрихкод начала.
2. Сканируйте штрихкод декодирования с переменной длиной.
3. Сканируйте штрихкод окончания.
4. Задайте параметру Length 1 («Длина 1») значение первой переменной длины, выполняя инструкции раздела [Инструкции по программированию штрихкода Interleaved 2 of 5 Length 1, Length 2](#), приведенного ниже.
5. Задайте параметру Length 2 («Длина 1») значение второй переменной длины, выполняя инструкции раздела [Инструкции по программированию штрихкода Interleaved 2 of 5 Length 1, Length 2](#), приведенного ниже.

НАЧАЛО/ОКОНЧАНИЕ	
ШТРИХКОДЫ ДЛЯ ПРОГРАММИРОВАНИЯ	
	Декодирование с переменной длиной ЗНАЧЕНИЕ ПО УМОЛЧАНИЮ
Декодирование с фиксированной длиной	

Штрихкод «Interleaved 2 of 5» (ITF-14) (продолжение)

Инструкции по программированию штрихкода Interleaved 2 of 5 Length 1, Length 2



1. Сканируйте штрихкод начала.
2. Сканируйте штрихкод установки длины 1 или штрихкод установки длины
3. Перейдите к [Приложение С, Буквенно-цифровая таблица штрихкодов](#) и сканируйте 2 цифры (при необходимости используя нули), представляющие собой длину в десятичной форме.



Для штрихкодов Interleaved 2 of 5 длина должна представлять собой четное число. Кроме того, в вычисление длины включаются все контрольные символы и символы данных.

ПРИМЕЧАНИЕ

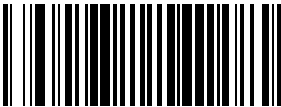
4. Сканируйте штрихкод окончания.

НАЧАЛО/ОКОНЧАНИЕ	
ШТРИХКОДЫ ДЛЯ ПРОГРАММИРОВАНИЯ	
 ЗНАЧЕНИЕ ПО УМОЛЧАНИЮ: 06	Установить Длину 1
Установить Длину 2	 ЗНАЧЕНИЕ ПО УМОЛЧАНИЮ: 50

Штрихкод «Interleaved 2 of 5» (ITF-14) (продолжение)



Совмещение штрихкода «Interleaved 2 of 5»

Эта функция включает/выключает совмещение этикеток, изготовленных по стандарту Interleaved 2 of 5. Если части штрихкода Interleaved 2 of 5 будут внесены в зону распознавания сканера, и эта функция будет включена, то части штрихкода будут «собраны воедино» программным обеспечением сканера, и данные будут расшифрованы, при условии, что все требования к проверке штрихкода будут выполнены.



ПРИМЕЧАНИЕ





Эта функция работает только тогда, когда включена функция **Декодирование** с фиксированной длиной.

НАЧАЛО/ОКОНЧАНИЕ	
ШТРИХКОДЫ ДЛЯ ПРОГРАММИРОВАНИЯ	
	<p>Выключить совмещение штрихкода «Interleaved 2 of 5»</p> <p>ЗНАЧЕНИЕ ПО УМОЛЧАНИЮ</p>
<p>Включить совмещение штрихкода «Interleaved 2 of 5»</p>	

Штрихкод «Interleaved 2 of 5» (ITF-14) (продолжение)

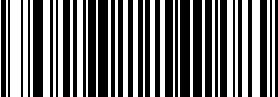
Минимальное число считываний

Эта функция задает минимальное количество последовательных декодирований этикетки, выполненной по стандарту «Interleaved 2 of 5», которое осуществляется перед тем как считывание будет признано и принято как хорошее.



НАЧАЛО/ОКОНЧАНИЕ	
ШТРИХКОДЫ ДЛЯ ПРОГРАММИРОВАНИЯ	
	Минимальное количество считываний = 1 ЗНАЧЕНИЕ ПО УМОЛЧАНИЮ
Минимальное количество считываний = 2	
	Минимальное количество считываний = 3
Минимальное количество считываний = 4	

Штрихкод Codabar (NW-7)

К системе символов «Codabar» относятся следующие опции.

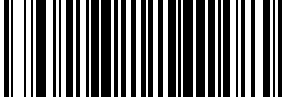

Включить/выключить Codabar

Если функция выключена, сканер не будет считывать штрихкоды формата «Codabar».

НАЧАЛО/ОКОНЧАНИЕ	
ШТРИХКОДЫ ДЛЯ ПРОГРАММИРОВАНИЯ	
	Выключить Codabar ЗНАЧЕНИЕ ПО УМОЛЧАНИЮ
Включить Codabar	

Проверка контрольного символа

Если эта функция включена, сканер будет выполнять проверку контрольного символа этикеток.

НАЧАЛО/ОКОНЧАНИЕ	
ШТРИХКОДЫ ДЛЯ ПРОГРАММИРОВАНИЯ	
	Отключить проверку контрольного символа ЗНАЧЕНИЕ ПО УМОЛЧАНИЮ
Включить проверку контрольного символа	

Передача контрольного символа

Включите эту функцию, чтобы разрешить передачу контрольного символа вместе с данными отсканированного штрихкода.

НАЧАЛО/ОКОНЧАНИЕ	
ШТРИХКОДЫ ДЛЯ ПРОГРАММИРОВАНИЯ	
	Отключить передачу контрольного символа
Включить передачу контрольного символа ЗНАЧЕНИЕ ПО УМОЛЧАНИЮ	

Штрихкод Codabar (NW-7) (продолжение)

Контроль длины

Декодирование с фиксированной длиной — Если включено декодирование с фиксированной длиной, сканер штрихкода будет декодировать штрихкод, если длина этикетки соответствует одному из конфигурируемых значений фиксированной длины.



Декодирование с переменной длиной — Если включено декодирование с переменной длиной, сканер штрихкода будет декодировать штрихкод, если длина этикетки находится в диапазоне между конфигурируемыми значениями минимальной и максимальной длины.

Настройка декодирования с фиксированной длиной:

1. Сканируйте штрихкод начала.
2. Сканируйте штрихкод декодирования с фиксированной длиной.
3. Сканируйте штрихкод окончания.
4. Задайте параметру Length 1 («Длина 1») значение первой фиксированной длины, выполняя инструкции раздела [Инструкции по программированию штрихкода Codabar Length 1, Length 2](#), приведенного ниже.
5. Задайте параметру Length 2 («Длина 2») значение второй фиксированной длины (или значение «00», если имеет место только одна фиксированная длина, выполняя инструкции раздела [Инструкции по программированию штрихкода Codabar Length 1, Length 2](#), приведенного ниже.

Настройка декодирования с переменной длиной:

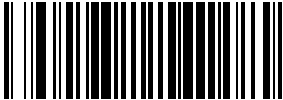
1. Сканируйте штрихкод начала.
2. Сканируйте штрихкод декодирования с переменной длиной.
3. Сканируйте штрихкод окончания.
4. Задайте параметру Length 1 («Длина 1») значение первой переменной длины, выполняя инструкции раздела [Инструкции по программированию штрихкода Codabar Length 1, Length 2](#), приведенного ниже.
5. Задайте параметру Length 2 («Длина 2») значение второй переменной длины, выполняя инструкции раздела [Инструкции по программированию штрихкода Codabar Length 1, Length 2](#), приведенного ниже.

НАЧАЛО/ОКОНЧАНИЕ	
ШТРИХКОДЫ ДЛЯ ПРОГРАММИРОВАНИЯ	
	Декодирование с переменной длиной ЗНАЧЕНИЕ ПО УМОЛЧАНИЮ
Декодирование с фиксированной длиной	

Штрихкод Codabar (NW-7) (продолжение)

Инструкции по программированию штрихкода Codabar Length 1, Length 2

1. Сканируйте штрихкод начала.
2. Сканируйте штрихкод установки длины 1 или штрихкод установки длины 2.
3. Перейдите к [Приложение С, Буквенно-цифровая таблица штрихкодов](#) и сканируйте 2 цифры (при необходимости используя нули), представляющие собой длину в десятичной форме.



Для штрихкодов Codabar в вычисление длины включаются все начальные символы, конечные символы, контрольные символы и символы данных.

ПРИМЕЧАНИЕ

4. Сканируйте штрихкод окончания.

НАЧАЛО/ОКОНЧАНИЕ	
ШТРИХКОДЫ ДЛЯ ПРОГРАММИРОВАНИЯ	
 Установить Длину 1 ЗНАЧЕНИЕ ПО УМОЛЧАНИЮ: 03	
Установить Длину 2	 ЗНАЧЕНИЕ ПО УМОЛЧАНИЮ: 50

Свободные зоны

Эта функция позволяет установить или снять требование наличия свободных зон в штрихкодах Codabar.

НАЧАЛО/ОКОНЧАНИЕ	
ШТРИХКОДЫ ДЛЯ ПРОГРАММИРОВАНИЯ	
 Свободные зоны не требуются ЗНАЧЕНИЕ ПО УМОЛЧАНИЮ	
Свободные зоны требуются	

Штрихкод Codabar (NW-7) (продолжение)



Тип начального/конечного символа

В штрихкоде Codabar имеется 4 пары шаблонов начала и конца. Выберите пару, которая соответствует конкретной области применения.

НАЧАЛО/ОКОНЧАНИЕ	
ШТРИХКОДЫ ДЛЯ ПРОГРАММИРОВАНИЯ	
	Тип начального/конечного символа: ABCD/TN*E
Тип начального/конечного символа: ABCD/ABCD	
	Тип начального/конечного символа: abcd/tn*e
Тип начального/конечного символа: abcd/abcd ЗНАЧЕНИЕ ПО УМОЛЧАНИЮ	

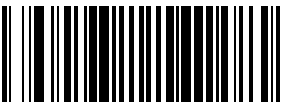

Передача начального/конечного символа

Ниже показано, как осуществляется включение передачи начального и конечного символов штрихкода Codabar.

НАЧАЛО/ОКОНЧАНИЕ	
ШТРИХКОДЫ ДЛЯ ПРОГРАММИРОВАНИЯ	
	Отключить передачу начального/конечного символа
Включить передачу начального/конечного символа ЗНАЧЕНИЕ ПО УМОЛЧАНИЮ	

Совпадение начального/конечного символа

Эта функция позволяет установить/снять требование о совпадении начального и конечного символа.

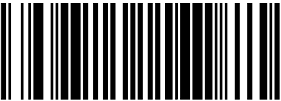

НАЧАЛО/ОКОНЧАНИЕ	
ШТРИХКОДЫ ДЛЯ ПРОГРАММИРОВАНИЯ	
	Отключить совпадение начального/конечного символа ЗНАЧЕНИЕ ПО УМОЛЧАНИЮ
Включить совпадение начального/конечного символа	

Совмещение штрихкода Codabar

Эта функция включает/выключает совмещение этикеток, изготовленных по стандарту Codabar. Если части штрихкода Codabar будут внесены в зону распознавания сканера, и эта функция будет включена, то части штрихкода будут «собраны воедино» программным обеспечением сканера, и данные будут расшифрованы, при условии, что все требования к проверке штрихкода будут выполнены.



Эта функция работает только тогда, когда включена функция **Декодирование с фиксированной длиной**.

НАЧАЛО/ОКОНЧАНИЕ	
ШТРИХКОДЫ ДЛЯ ПРОГРАММИРОВАНИЯ	
	Выключить совмещение штрихкода Codabar ЗНАЧЕНИЕ ПО УМОЛЧАНИЮ
Включить совмещение штрихкода Codabar	

Штрихкод Codabar (NW-7) (продолжение)

Минимальное число считываний

Эта функция задает минимальное количество последовательных декодирований этикетки, выполненной по стандарту Codabar, которое осуществляется перед тем как считывание будет признано и принято как хорошее.

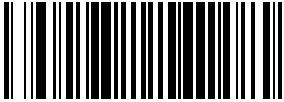

НАЧАЛО/ОКОНЧАНИЕ	
ШТРИХКОДЫ ДЛЯ ПРОГРАММИРОВАНИЯ	
	Минимальное количество считываний = 1 ЗНАЧЕНИЕ ПО УМОЛЧАНИЮ
Минимальное количество считываний = 2	
	Минимальное количество считываний = 3
Минимальное количество считываний = 4	

Штрихкод Code 93

К системе символов «Code 93» относятся следующие опции.

Включить/выключить Code 93

Если функция выключена, сканер не будет считывать штрихкоды формата «Code 93».

НАЧАЛО/ОКОНЧАНИЕ	
ШТРИХКОДЫ ДЛЯ ПРОГРАММИРОВАНИЯ	
	Выключить штрихкод Code 93 ЗНАЧЕНИЕ ПО УМОЛЧАНИЮ
Включить штрихкод Code 93	

Штрихкод Code 93 (продолжение)

Контроль длины

Декодирование с фиксированной длиной — Если включено декодирование с фиксированной длиной, сканер штрихкода будет декодировать штрихкод, если длина этикетки соответствует одному из конфигурируемых значений фиксированной длины.



Декодирование с переменной длиной — Если включено декодирование с переменной длиной, сканер штрихкода будет декодировать штрихкод, если длина этикетки находится в диапазоне между конфигурируемыми значениями минимальной и максимальной длины.

Настройка декодирования с фиксированной длиной:

1. Сканируйте штрихкод начала/окончания.
2. Сканируйте штрихкод декодирования с фиксированной длиной.
3. Сканируйте штрихкод начала/окончания.
4. Задайте параметру Length 1 («Длина 1») значение первой фиксированной длины, выполняя инструкции раздела [Инструкции по программированию штрихкода Code 93 Length 1, Length 2](#), приведенного ниже.
5. Задайте параметру Length 2 («Длина 2») значение второй фиксированной длины (или значение «00», если имеет место только одна фиксированная длина, выполняя инструкции раздела [Инструкции по программированию штрихкода Code 93 Length 1, Length 2](#), приведенного ниже.

Настройка декодирования с переменной длиной:

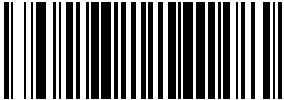
1. Сканируйте штрихкод начала/окончания.
2. Сканируйте штрихкод декодирования с переменной длиной.
3. Сканируйте штрихкод начала/окончания.
4. Задайте параметру Length 1 («Длина 1») значение первой переменной длины, выполняя инструкции раздела [Инструкции по программированию штрихкода Code 93 Length 1, Length 2](#), приведенного ниже.
5. Задайте параметру Length 2 («Длина 2») значение второй переменной длины, выполняя инструкции раздела [Инструкции по программированию штрихкода Code 93 Length 1, Length 2](#), приведенного ниже.

НАЧАЛО/ОКОНЧАНИЕ	
ШТРИХКОДЫ ДЛЯ ПРОГРАММИРОВАНИЯ	
	Декодирование с переменной длиной ЗНАЧЕНИЕ ПО УМОЛЧАНИЮ
Декодирование с фиксированной длиной	

Штрихкод Code 93 (продолжение)

Инструкции по программированию штрихкода Code 93 Length 1, Length 2

Приложение С, Буквенно-цифровая таблица штрихкодов



1. Сканируйте штрихкод начала.
2. Сканируйте штрихкод установки длины 1 или штрихкод установки длины 2.
3. Перейдите к Приложению С, Буквенно-цифровая таблица штрихкодов и сканируйте 2 цифры (при необходимости используя нули), представляющие собой длину в десятичной форме.



Для штрихкодов Code 93 при расчете длины используются только значащие символы данных.

ПРИМЕЧАНИЕ



4. Сканируйте штрихкод окончания.

НАЧАЛО/ОКОНЧАНИЕ	
ШТРИХКОДЫ ДЛЯ ПРОГРАММИРОВАНИЯ	
 ЗНАЧЕНИЕ ПО УМОЛЧАНИЮ: 01	Установить Длину 1
Установить Длину 2	 ЗНАЧЕНИЕ ПО УМОЛЧАНИЮ: 50

Штрихкод Code 93 (продолжение)

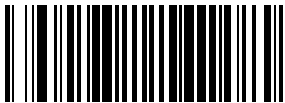

Совмещение штрихкода Code 93

Эта функция включает/выключает совмещение штрихкодов, изготовленных по стандарту Code 93. Если части штрихкода Code 93 будут внесены в зону распознавания сканера, и эта функция будет включена, то части штрихкода будут «собраны воедино» программным обеспечением сканера, и данные будут расшифрованы, при условии, что все требования к проверке штрихкода будут выполнены.

НАЧАЛО/ОКОНЧАНИЕ	
ШТРИХКОДЫ ДЛЯ ПРОГРАММИРОВАНИЯ	
	Отключить совмещение штрихкода Code 93 ЗНАЧЕНИЕ ПО УМОЛЧАНИЮ
Включить совмещение штрихкода Code 93	

Минимальное число считываний

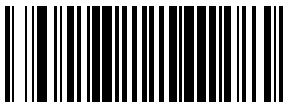
Эта функция задает минимальное количество последовательных декодирований этикетки, выполненной по стандарту «Code 93», которое осуществляется перед тем как считывание будет признано и принято как хорошее.



НАЧАЛО/ОКОНЧАНИЕ	
ШТРИХКОДЫ ДЛЯ ПРОГРАММИРОВАНИЯ	
	Минимальное количество считываний = 1 ЗНАЧЕНИЕ ПО УМОЛЧАНИЮ
Минимальное количество считываний = 2	
	Минимальное количество считываний = 3
Минимальное количество считываний = 4	

Штрихкод MSI/Plessey

К системе символов «MSI/Plessey» относятся следующие опции.

Включить/выключить MSI/Plessey

Если функция выключена, сканер не будет считывать штрихкоды формата «MSI/Plessey».

НАЧАЛО/ОКОНЧАНИЕ	
ШТРИХКОДЫ ДЛЯ ПРОГРАММИРОВАНИЯ	
	Отключить штрихкод MSI/Plessey ЗНАЧЕНИЕ ПО УМОЛЧАНИЮ
Включить штрихкод MSI/Plessey	

Проверка контрольного разряда



Эта функция указывает, должно ли проводиться вычисление и проверка одного или двух контрольных разрядов.

НАЧАЛО/ОКОНЧАНИЕ	
ШТРИХКОДЫ ДЛЯ ПРОГРАММИРОВАНИЯ	
	Выключить проверку контрольного разряда ЗНАЧЕНИЕ ПО УМОЛЧАНИЮ
Включить проверку контрольного разряда	

Штрихкод MSI/Plessey (продолжение)



Передача контрольного разряда

Если эта функция включена, сканер будет передавать одно- или двухразрядные контрольные разряды, в зависимости от параметров, установленных для проверки контрольного разряда.

НАЧАЛО/ОКОНЧАНИЕ	
ШТРИХКОДЫ ДЛЯ ПРОГРАММИРОВАНИЯ	
	Отключить передачу контрольного разряда
Включить передачу контрольного разряда ПО УМОЛЧАНИЮ	

Количество контрольных символов

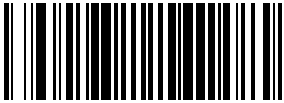
Указывает количество контрольных символов штрихкода MSI/Plessey, которые необходимо вычислить и проверить.

НАЧАЛО/ОКОНЧАНИЕ	
ШТРИХКОДЫ ДЛЯ ПРОГРАММИРОВАНИЯ	
	1 контрольный символ ЗНАЧЕНИЕ ПО УМОЛЧАНИЮ
2 контрольных символа	

Штрихкод MSI/Plessey (продолжение)

Контроль длины

Декодирование с фиксированной длиной — Если включено декодирование с фиксированной длиной, сканер штрихкода будет декодировать штрихкод, если длина этикетки соответствует одному из конфигурируемых значений фиксированной длины.



Декодирование с переменной длиной — Если включено декодирование с переменной длиной, сканер штрихкода будет декодировать штрихкод, если длина этикетки находится в диапазоне между конфигурируемыми значениями минимальной и максимальной длины.

Настройка декодирования с фиксированной длиной:

1. Сканируйте штрихкод начала/окончания.
2. Сканируйте штрихкод декодирования с фиксированной длиной.
3. Сканируйте штрихкод начала/окончания.
4. Задайте параметру Length 1 («Длина 1») значение первой фиксированной длины, выполняя инструкции раздела [Инструкции по программированию штрихкода MSI/Plessey Length 1, Length 2](#), приведенного ниже.
5. Задайте параметру Length 2 («Длина 2») значение второй фиксированной длины (или значение «00», если имеет место только одна фиксированная длина, выполняя инструкции раздела [Инструкции по программированию штрихкода MSI/Plessey Length 1, Length 2](#), приведенного ниже.

Настройка декодирования с переменной длиной:

1. Сканируйте штрихкод начала/окончания.
2. Сканируйте штрихкод декодирования с переменной длиной.
3. Сканируйте штрихкод начала/окончания.
4. Задайте параметру Length 1 («Длина 1») значение первой переменной длины, выполняя инструкции раздела [Инструкции по программированию штрихкода MSI/Plessey Length 1, Length 2](#), приведенного ниже.
5. Задайте параметру Length 2 («Длина 1») значение второй переменной длины, выполняя инструкции раздела [Инструкции по программированию штрихкода MSI/Plessey Length 1, Length 2](#), приведенного ниже.

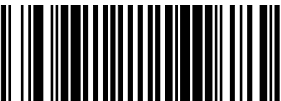
НАЧАЛО/ОКОНЧАНИЕ	
ШТРИХКОДЫ ДЛЯ ПРОГРАММИРОВАНИЯ	
	Декодирование с переменной длиной ЗНАЧЕНИЕ ПО УМОЛЧАНИЮ
Декодирование с фиксированной длиной	

Штрихкод MSI/Plessey (продолжение)

Инструкции по программированию штрихкода MSI/Plessey Length 1, Length 2



1. Сканируйте штрихкод начала.
2. Сканируйте штрихкод установки длины 1 или штрихкод установки длины 2.
3. Перейдите к [Приложение С, Буквенно-цифровая таблица штрихкодов](#) и сканируйте 2 цифры (при необходимости используя нули), представляющие собой длину в десятичной форме.



Для штрихкодов MSI/Plessey в вычисление длины включаются все контрольные символы и символы данных.

ПРИМЕЧАНИЕ

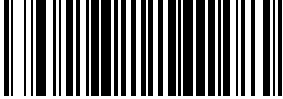
4. Сканируйте штрихкод окончания.

НАЧАЛО/ОКОНЧАНИЕ	
ШТРИХКОДЫ ДЛЯ ПРОГРАММИРОВАНИЯ	
 ЗНАЧЕНИЕ ПО УМОЛЧАНИЮ: 04	Установить Длину 1
Установить Длину 2	 ЗНАЧЕНИЕ ПО УМОЛЧАНИЮ: 16

Штрихкод MSI/Plessey (продолжение)



Совмещение штрихкода MSI/Plessey

Эта функция включает/выключает совмещение штрихкодов, изготовленных по стандарту MSI/Plessey. Если части штрихкода MSI/Plessey будут внесены в зону распознавания сканера, и эта функция будет включена, то части штрихкода будут «собраны воедино» программным обеспечением сканера, и данные будут расшифрованы, при условии, что все требования к проверке штрихкода будут выполнены.



ПРИМЕЧАНИЕ

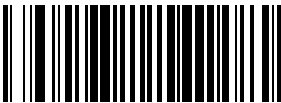



Эта функция работает только тогда, когда включена функция Декодирование с фиксированной длиной.

НАЧАЛО/ОКОНЧАНИЕ	
ШТРИХКОДЫ ДЛЯ ПРОГРАММИРОВАНИЯ	
	Отключить совмещение штрихкода MSI/Plessey ЗНАЧЕНИЕ ПО УМОЛЧАНИЮ
Включить совмещение штрихкода MSI/Plessey	

Штрихкод MSI/Plessey (продолжение)

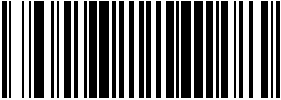
Минимальное число считываний

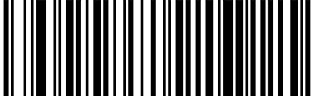
Эта функция задает минимальное количество последовательных декодирований этикетки, выполненной по стандарту «MSI/Plessey», которое осуществляется перед тем как считывание будет признано и принято как хорошее.



НАЧАЛО/ОКОНЧАНИЕ	
ШТРИХКОДЫ ДЛЯ ПРОГРАММИРОВАНИЯ	
	Минимальное количество считываний = 1 ЗНАЧЕНИЕ ПО УМОЛЧАНИЮ
Минимальное количество считываний = 2	
	Минимальное количество считываний = 3
Минимальное количество считываний = 4	

Штрихкод Standard 2 of 5

К системе символов «Standard 2 of 5» относятся следующие опции.



Включить/выключить Standard 2 of 5

Если функция выключена, сканер не будет считывать штрихкоды формата «Standard 2 of 5».

НАЧАЛО/ОКОНЧАНИЕ	
ШТРИХКОДЫ ДЛЯ ПРОГРАММИРОВАНИЯ	
	Выключить штрихкод Standard 2 of 5 ЗНАЧЕНИЕ ПО УМОЛЧАНИЮ
Включить штрихкод Standard 2 of 5	

Проверка контрольного разряда



Если эта функция включена, сканер будет выполнять проверку контрольного разряда этикеток..

НАЧАЛО/ОКОНЧАНИЕ	
ШТРИХКОДЫ ДЛЯ ПРОГРАММИРОВАНИЯ	
	Выключить проверку контрольного разряда ЗНАЧЕНИЕ ПО УМОЛЧАНИЮ
Включить проверку контрольного разряда	

Штрихкод Standard 2 of 5 (продолжение)

Передача контрольного разряда

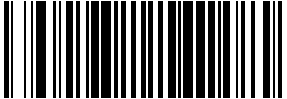
Если функция включена, сканер будет передавать контрольный разряд.

НАЧАЛО/ОКОНЧАНИЕ	
ШТРИХКОДЫ ДЛЯ ПРОГРАММИРОВАНИЯ	
	Отключить передачу контрольного разряда
Включить передачу контрольного разряда ЗНАЧЕНИЕ ПО УМОЛЧАНИЮ	

Штрихкод Standard 2 of 5 (продолжение)

Контроль длины

Декодирование с фиксированной длиной — Если включено декодирование с фиксированной длиной, сканер штрихкода будет декодировать штрихкод, если длина этикетки соответствует одному из конфигурируемых значений фиксированной длины.



Декодирование с переменной длиной — Если включено декодирование с переменной длиной, сканер штрихкода будет декодировать штрихкод, если длина этикетки находится в диапазоне между конфигурируемыми значениями минимальной и максимальной длины.

Настройка декодирования с фиксированной длиной:

1. Сканируйте штрихкод начала/окончания.
2. Сканируйте штрихкод декодирования с фиксированной длиной.
3. Сканируйте штрихкод начала/окончания.
4. Задайте параметру Length 1 («Длина 1») значение первой фиксированной длины, выполняя инструкции раздела [Инструкции по программированию штрихкода Standard 2 of 5 Length 1, Length 2](#), приведенного ниже.
5. Задайте параметру Length 2 («Длина 2») значение второй фиксированной длины (или значение «00», если имеет место только одна фиксированная длина, выполняя инструкции раздела [Инструкции по программированию штрихкода Standard 2 of 5 Length 1, Length 2](#), приведенного ниже.

Настройка декодирования с переменной длиной:

1. Сканируйте штрихкод начала/окончания.
2. Сканируйте штрихкод декодирования с переменной длиной.
3. Сканируйте штрихкод начала/окончания.
4. Задайте параметру Length 1 («Длина 1») значение первой переменной длины, выполняя инструкции раздела [Инструкции по программированию штрихкода Standard 2 of 5 Length 1, Length 2](#), приведенного ниже.
5. Задайте параметру Length 2 («Длина 1») значение второй переменной длины, выполняя инструкции раздела [Инструкции по программированию штрихкода Standard 2 of 5 Length 1, Length 2](#), приведенного ниже.

НАЧАЛО/ОКОНЧАНИЕ	
ШТРИХКОДЫ ДЛЯ ПРОГРАММИРОВАНИЯ	
	Декодирование с переменной длиной ЗНАЧЕНИЕ ПО УМОЛЧАНИЮ
Декодирование с фиксированной длиной	

Штрихкод Standard 2 of 5 (продолжение)

Инструкции по программированию штрихкода Standard 2 of 5 Length 1, Length 2



1. Сканируйте штрихкод начала.
2. Сканируйте штрихкод установки длины 1 или штрихкод установки длины 2.
3. Перейдите к [Приложение С, Буквенно-цифровая таблица штрихкодов](#) и сканируйте 2 цифры (при необходимости используя нули), представляющие собой длину в десятичной форме.



Для штрихкодов Standard 2 of 5 в вычисление длины включаются все контрольные символы и символы данных.

ПРИМЕЧАНИЕ

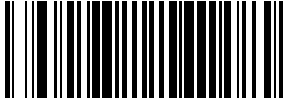
4. Сканируйте штрихкод окончания.

НАЧАЛО/ОКОНЧАНИЕ	
ШТРИХКОДЫ ДЛЯ ПРОГРАММИРОВАНИЯ	
 ЗНАЧЕНИЕ ПО УМОЛЧАНИЮ: 08	Установить Длину 1
Установить Длину 2	 ЗНАЧЕНИЕ ПО УМОЛЧАНИЮ: 50

Штрихкод Standard 2 of 5 (продолжение)



Совмещение штрихкода «Standard 2 of 5»

Эта функция включает/выключает совмещение штрихкодов, изготовленных по стандарту Standard 2 of 5. Если части этикетки со штрихкодом Standard 2 of 5 будут внесены в зону распознавания сканера, и эта функция будет включена, то части штрихкода будут «собраны воедино» программным обеспечением сканера, и данные будут расшифрованы, при условии, что все требования к проверке штрихкода будут выполнены.



ПРИМЕЧАНИЕ

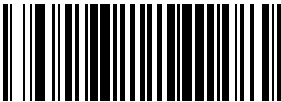



Эта функция работает только тогда, когда включена функция Декодирование с фиксированной длиной.

НАЧАЛО/ОКОНЧАНИЕ	
ШТРИХКОДЫ ДЛЯ ПРОГРАММИРОВАНИЯ	
	Выключить совмещение штрихкода Standard 2 of 5 ЗНАЧЕНИЕ ПО УМОЛЧАНИЮ
Включить совмещение штрихкода Standard 2 of 5	

Штрихкод Standard 2 of 5 (продолжение)

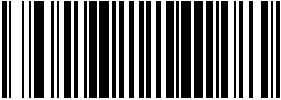
Минимальное число считываний

Эта функция задает минимальное количество последовательных декодирований этикетки, выполненной по стандарту «Standard 2 of 5», которое осуществляется перед тем как считывание будет признано и принято как хорошее.

НАЧАЛО/ОКОНЧАНИЕ	
ШТРИХКОДЫ ДЛЯ ПРОГРАММИРОВАНИЯ	
	Минимальное количество считываний = 1 ЗНАЧЕНИЕ ПО УМОЛЧАНИЮ
Минимальное количество считываний = 2	
	Минимальное количество считываний = 3
Минимальное количество считываний = 4	

ПРИМЕЧАНИЯ

Символики двухмерных штрихкодов



Функции, описанные в этом разделе, доступны только для моделей с возможностью распознавания двухмерных кодов.

ПРИМЕЧАНИЕ

Символики двухмерных штрихкодов

Сканер поддерживает двухмерные символики (типы штрихкодов), перечисленные ниже. В данной главе описаны опции, доступные для каждой символики двухмерных штрихкодов.

- PDF 417
- Micro PDF 417
- Datamatrix
- QR-код
- Код Maxicode
- Aztec
- Составные этикетки (Composite Labels)

Заводские параметры — для стандартного интерфейса RS-232 в данном документе выделены жирным шрифтом.

Максимальное время декодирования двухмерного кода

Эта функция позволяет установить максимальный интервал времени, в течение которого программное обеспечение будет пытаться декодировать этикетку с двухмерным кодом. Для того чтобы настроить эту функцию выполните следующее:

1. Сканируйте штрихкод начала.
2. Сканируйте штрихкод максимального времени декодирования двухмерного кода.
3. Перейдите к [Буквенно-цифровая таблица штрихкодов](#) и сканируйте два штрихкода (при необходимости используя нули) с цифрами, которые соответствуют необходимому контрасту изображения в десятичном представлении. Диапазон настройки – 01 – 0xFF с шагом 01 для интервала времени 10 мс.
4. Сканируйте штрихкод окончания.

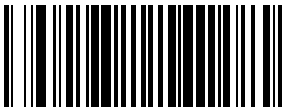
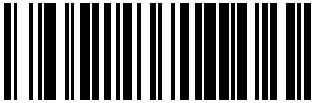
НАЧАЛО/ОКОНЧАНИЕ	
ШТРИХКОДЫ ДЛЯ ПРОГРАММИРОВАНИЯ	
	Установите максимальное время декодирования двухмерного кода ЗНАЧЕНИЕ ПО УМОЛЧАНИЮ: 350 мс

PDF 417

Включить/выключить PDF 417

Если функция выключена, сканер не будет считывать штрихкоды формата «PDF 417».

НАЧАЛО/ОКОНЧАНИЕ	
ШТРИХКОДЫ ДЛЯ ПРОГРАММИРОВАНИЯ	
	Выключить PDF 417
Включить PDF 417 ЗНАЧЕНИЕ ПО УМОЛЧАНИЮ	

PDF 417 (продолжение)

Контроль длины

Декодирование с фиксированной длиной — Если включено декодирование с фиксированной длиной, сканер штрихкода будет декодировать штрихкод, если длина этикетки соответствует одному из конфигурируемых значений фиксированной длины.

Декодирование с переменной длиной — Если включено декодирование с переменной длиной, сканер штрихкода будет декодировать штрихкод, если длина этикетки находится в диапазоне между конфигурируемыми значениями минимальной и максимальной длины.

Настройка декодирования с фиксированной длиной:

1. Сканируйте штрихкод начала.
2. Сканируйте штрихкод декодирования с фиксированной длиной.
3. Сканируйте штрихкод окончания.
4. Задайте параметру Length 1 («Длина 1») значение первой фиксированной длины, выполняя инструкции раздела [Инструкции по программированию штрихкода PDF 417 Length 1, Length 2](#), приведенного ниже.
5. Задайте параметру Length 2 («Длина 2») значение второй фиксированной длины (или значение «0000», если имеет место только одна фиксированная длина, выполняя инструкции раздела [Инструкции по программированию штрихкода PDF 417 Length 1, Length 2](#), приведенного ниже.

Настройка декодирования с переменной длиной:

1. Сканируйте штрихкод начала.
2. Сканируйте штрихкод декодирования с переменной длиной.
3. Сканируйте штрихкод окончания.
4. Задайте параметру Length 1 («Длина 1») значение минимальной длины, выполняя инструкции раздела [Инструкции по программированию штрихкода PDF 417 Length 1, Length 2](#), приведенного ниже.
5. Задайте параметру Length 2 («Длина 2») значение максимальной длины, выполняя инструкции раздела [Инструкции по программированию штрихкода PDF 417 Length 1, Length 2](#), приведенного ниже.

НАЧАЛО/ОКОНЧАНИЕ	
ШТРИХКОДЫ ДЛЯ ПРОГРАММИРОВАНИЯ	
	Декодирование с переменной длиной ЗНАЧЕНИЕ ПО УМОЛЧАНИЮ
Декодирование с фиксированной длиной	

PDF 417 (продолжение)

Инструкции по программированию штрихкода PDF 417 Length 1, Length 2

1. Сканируйте штрихкод начала.
2. Сканируйте штрихкод установки длины 1 или штрихкод установки длины 2.
3. Перейдите к [Буквенно-цифровая таблица штрихкодов](#) и сканируйте четыре штрихкода (при необходимости используя нули) с цифрами, которые соответствуют длине.



Для штрихкодов PDF 417 при расчете длины используются только значащие символы данных.

ПРИМЕЧАНИЕ Любое значение, превышающее 2710, будет приравнено к 2710.



4. Сканируйте штрихкод окончания.

НАЧАЛО/ОКОНЧАНИЕ	
ШТРИХКОДЫ ДЛЯ ПРОГРАММИРОВАНИЯ	
 ЗНАЧЕНИЕ ПО УМОЛЧАНИЮ: 0001	Установить Длину 1
Установить Длину 2	 ЗНАЧЕНИЕ ПО УМОЛЧАНИЮ: 2710

Micro PDF 417

Включить/выключить Micro PDF 417

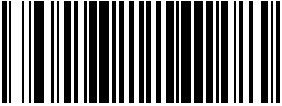
Если функция выключена, сканер не будет считывать штрихкоды формата «Micro PDF 417».

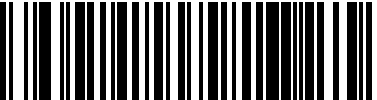
НАЧАЛО/ОКОНЧАНИЕ	
ШТРИХКОДЫ ДЛЯ ПРОГРАММИРОВАНИЯ	
	Отключить Micro PDF 417 ЗНАЧЕНИЕ ПО УМОЛЧАНИЮ
Включить Micro PDF 417	

Micro PDF 417 (продолжение)

Контроль длины

Декодирование с фиксированной длиной — Если включено декодирование с фиксированной длиной, сканер штрихкода будет декодировать штрихкод, если длина этикетки соответствует одному из конфигурируемых значений фиксированной длины.

Декодирование с переменной длиной — Если включено декодирование с переменной длиной, сканер штрихкода будет декодировать штрихкод, если длина этикетки находится в диапазоне между конфигурируемыми значениями минимальной и максимальной длины.

Настройка декодирования с фиксированной длиной:

1. Сканируйте штрихкод начала.
2. Сканируйте штрихкод декодирования с фиксированной длиной.
3. Сканируйте штрихкод окончания.
4. Задайте параметру Length 1 («Длина 1») значение первой фиксированной длины, выполняя инструкции раздела [Инструкции по программированию штрихкода Micro PDF 417 Length 1, Length 2](#), приведенного ниже.
5. Задайте параметру Length 2 («Длина 2») значение второй фиксированной длины (или значение «0000», если имеет место только одна фиксированная длина, выполняя инструкции раздела [Инструкции по программированию штрихкода Micro PDF 417 Length 1, Length 2](#) приведенного ниже.

Настройка декодирования с переменной длиной:

1. Сканируйте штрихкод начала.
2. Сканируйте штрихкод декодирования с переменной длиной.
3. Сканируйте штрихкод окончания.
4. Задайте параметру Length 1 («Длина 1») значение минимальной длины, выполняя инструкции раздела [Инструкции по программированию штрихкода Micro PDF 417 Length 1, Length 2](#), приведенного ниже.
5. Задайте параметру Length 2 («Длина 1») значение максимальной длины, выполняя инструкции раздела [Инструкции по программированию штрихкода Micro PDF 417 Length 1, Length 2](#), приведенного ниже.

НАЧАЛО/ОКОНЧАНИЕ	
ШТРИХКОДЫ ДЛЯ ПРОГРАММИРОВАНИЯ	
	Декодирование с переменной длиной ЗНАЧЕНИЕ ПО УМОЛЧАНИЮ
Декодирование с фиксированной длиной	

Micro PDF 417 (продолжение)

Инструкции по программированию штрихкода Micro PDF 417 Length 1, Length 2

1. Сканируйте штрихкод начала.
2. Сканируйте штрихкод установки длины 1 или штрихкод установки длины 2.
3. Перейдите к [Буквенно-цифровая таблица штрихкодов](#) и сканируйте четыре штрихкода (при необходимости используя нули) с цифрами, которые соответствуют длине.



Для штрихкодов Micro PDF 417 при расчете длины используются только значащие символы данных.

ПРИМЕЧАНИЕ Любое значение, превышающее 366, будет приравняться к 366.

4. Сканируйте штрихкод окончания.

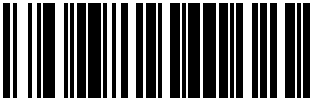
НАЧАЛО/ОКОНЧАНИЕ	
ШТРИХКОДЫ ДЛЯ ПРОГРАММИРОВАНИЯ	
 ЗНАЧЕНИЕ ПО УМОЛЧАНИЮ: 0001	Установить Длину 1
Установить Длину 2	 ЗНАЧЕНИЕ ПО УМОЛЧАНИЮ: 0366

Datamatrix

Включить/выключить Datamatrix

Если функция выключена, сканер не будет считывать штрихкоды формата «Datamatrix».

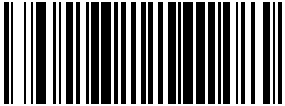
НАЧАЛО/ОКОНЧАНИЕ	
ШТРИХКОДЫ ДЛЯ ПРОГРАММИРОВАНИЯ	
	Выключить Datamatrix
Включить Datamatrix ЗНАЧЕНИЕ ПО УМОЛЧАНИЮ	

Datamatrix (продолжение)

Контроль длины

Декодирование с фиксированной длиной — Если включено декодирование с фиксированной длиной, сканер штрихкода будет декодировать штрихкод, если длина этикетки соответствует одному из конфигурируемых значений фиксированной длины.

Декодирование с переменной длиной — Если включено декодирование с переменной длиной, сканер штрихкода будет декодировать штрихкод, если длина этикетки находится в диапазоне между конфигурируемыми значениями минимальной и максимальной длины.

Настройка декодирования с фиксированной длиной:

1. Сканируйте штрихкод начала.
2. Сканируйте штрихкод декодирования с фиксированной длиной.
3. Сканируйте штрихкод окончания.
4. Задайте параметру Length 1 («Длина 1») значение первой фиксированной длины, выполняя инструкции раздела [Инструкции по программированию штрихкода Datamatrix Length 1, Length 2](#), приведенного ниже.
5. Задайте параметру Length 2 («Длина 2») значение второй фиксированной длины (или значение «0000», если имеет место только одна фиксированная длина, выполняя инструкции раздела [Инструкции по программированию штрихкода Datamatrix Length 1, Length 2](#), приведенного ниже.

Настройка декодирования с переменной длиной:

1. Сканируйте штрихкод начала.
2. Сканируйте штрихкод декодирования с переменной длиной.
3. Сканируйте штрихкод окончания.
4. Задайте параметру Length 1 («Длина 1») значение минимальной длины, выполняя инструкции раздела [Инструкции по программированию штрихкода Datamatrix Length 1, Length 2](#), приведенного ниже.
5. Задайте параметру Length 2 («Длина 2») значение максимальной длины, выполняя инструкции раздела [Инструкции по программированию штрихкода Datamatrix Length 1, Length 2](#), приведенного ниже.

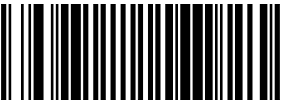
НАЧАЛО/ОКОНЧАНИЕ	
ШТРИХКОДЫ ДЛЯ ПРОГРАММИРОВАНИЯ	
	Декодирование с переменной длиной ЗНАЧЕНИЕ ПО УМОЛЧАНИЮ
Декодирование с фиксированной длиной	

Datamatrix (продолжение)

Инструкции по программированию штрихкода Datamatrix Length 1, Length 2

Буквенно-цифровая таблица штрихкодов

1. Сканируйте штрихкод начала.
2. Сканируйте штрихкод установки длины 1 или штрихкод установки длины 2.
3. Перейдите к буквенно-цифровой таблице штрихкодов и сканируйте четыре штрихкода (при необходимости используя нули) с цифрами, которые соответствуют длине.



Для штрихкодов Datamatrix при расчете длины используются только значащие символы данных.

ПРИМЕЧАНИЕ Любое значение, превышающее 800, будет приравняться к 800.



4. Сканируйте штрихкод окончания.

НАЧАЛО/ОКОНЧАНИЕ	
ШТРИХКОДЫ ДЛЯ ПРОГРАММИРОВАНИЯ	
 ЗНАЧЕНИЕ ПО УМОЛЧАНИЮ: 0001	Установить Длину 1
Установить Длину 2	 ЗНАЧЕНИЕ ПО УМОЛЧАНИЮ: 0800

QR-код

Включить/выключить QR-код

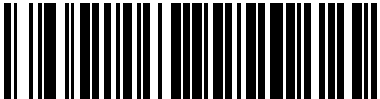
Если функция выключена, сканер не будет считывать этикетки с кодом формата «QR-код».

НАЧАЛО/ОКОНЧАНИЕ	
ШТРИХКОДЫ ДЛЯ ПРОГРАММИРОВАНИЯ	
	Выключить QR-код ЗНАЧЕНИЕ ПО УМОЛЧАНИЮ
Включить QR-код	

QR-код (продолжение)

Контроль длины

Декодирование с фиксированной длиной — Если включено декодирование с фиксированной длиной, сканер штрихкода будет декодировать штрихкод, если длина этикетки соответствует одному из конфигурируемых значений фиксированной длины.

Декодирование с переменной длиной — Если включено декодирование с переменной длиной, сканер штрихкода будет декодировать штрихкод, если длина этикетки находится в диапазоне между конфигурируемыми значениями минимальной и максимальной длины.

Настройка декодирования с фиксированной длиной:

1. Сканируйте штрихкод начала.
2. Сканируйте штрихкод декодирования с фиксированной длиной.
3. Сканируйте штрихкод окончания.
4. Задайте параметру Length 1 («Длина 1») значение первой фиксированной длины, выполняя инструкции раздела [Инструкции по программированию QR-кода Length 1, Length 2](#), приведенного ниже.
5. Задайте параметру Length 2 («Длина 2») значение второй фиксированной длины (или значение «0000», если имеет место только одна фиксированная длина, выполняя инструкции раздела [Инструкции по программированию QR-кода Length 1, Length 2](#) приведенного ниже.

Настройка декодирования с переменной длиной:

1. Сканируйте штрихкод начала.
2. Сканируйте штрихкод декодирования с переменной длиной.
3. Сканируйте штрихкод окончания.
4. Задайте параметру Length 1 («Длина 1») значение минимальной длины, выполняя инструкции раздела [Инструкции по программированию QR-кода Length 1, Length 2](#), приведенного ниже.
5. Задайте параметру Length 2 («Длина 1») значение максимальной длины, выполняя инструкции раздела [Инструкции по программированию QR-кода Length 1, Length 2](#), приведенного ниже.

НАЧАЛО/ОКОНЧАНИЕ	
ШТРИХКОДЫ ДЛЯ ПРОГРАММИРОВАНИЯ	
	Декодирование с переменной длиной ЗНАЧЕНИЕ ПО УМОЛЧАНИЮ
Декодирование с фиксированной длиной	

QR-код (продолжение)

Инструкции по программированию QR-кода Length 1, Length 2

1. Сканируйте штрихкод начала.
2. Сканируйте штрихкод установки длины 1 или штрихкод установки длины 2.
3. Перейдите к [Буквенно-цифровая таблица штрихкодов](#) и сканируйте четыре штрихкода (при необходимости используя нули) с цифрами, которые соответствуют длине.



Для этикеток с QR-кодами при расчете длины используются только значащие символы данных.

ПРИМЕЧАНИЕ Любое значение, превышающее 2710, будет приравняться к 2710.

4. Сканируйте штрихкод окончания.

НАЧАЛО/ОКОНЧАНИЕ	
ШТРИХКОДЫ ДЛЯ ПРОГРАММИРОВАНИЯ	
 ЗНАЧЕНИЕ ПО УМОЛЧАНИЮ: 0001	Установить Длину 1
Установить Длину 2	 ЗНАЧЕНИЕ ПО УМОЛЧАНИЮ: 2710

Код Maxicode

Включить/выключить Maxicode

Если функция выключена, сканер не будет считывать этикетки с кодами формата «Maxicode».

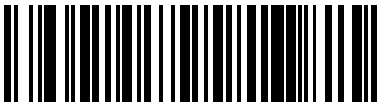
НАЧАЛО/ОКОНЧАНИЕ	
ШТРИХКОДЫ ДЛЯ ПРОГРАММИРОВАНИЯ	
	Выключить Maxicode ЗНАЧЕНИЕ ПО УМОЛЧАНИЮ
Включить Maxicode	

Код Maxicode (продолжение)

Контроль длины

Декодирование с фиксированной длиной — Если включено декодирование с фиксированной длиной, сканер штрихкода будет декодировать штрихкод, если длина этикетки соответствует одному из конфигурируемых значений фиксированной длины.

Декодирование с переменной длиной — Если включено декодирование с переменной длиной, сканер штрихкода будет декодировать штрихкод, если длина этикетки находится в диапазоне между конфигурируемыми значениями минимальной и максимальной длины.

Настройка декодирования с фиксированной длиной:

1. Сканируйте штрихкод начала.
2. Сканируйте штрихкод декодирования с фиксированной длиной.
3. Сканируйте штрихкод окончания.
4. Задайте параметру Length 1 («Длина 1») значение первой фиксированной длины, выполняя инструкции раздела [Инструкции по программированию штрихкода Maxicode Length 1, Length 2](#), приведенного ниже.
5. Задайте параметру Length 2 («Длина 2») значение второй фиксированной длины (или значение «0000», если имеет место только одна фиксированная длина, выполняя инструкции раздела [Инструкции по программированию штрихкода Maxicode Length 1, Length 2](#), приведенного ниже.

Настройка декодирования с переменной длиной:

1. Сканируйте штрихкод начала.
2. Сканируйте штрихкод декодирования с переменной длиной.
3. Сканируйте штрихкод окончания.
4. Задайте параметру Length 1 («Длина 1») значение минимальной длины, выполняя инструкции раздела [Инструкции по программированию штрихкода Maxicode Length 1, Length 2](#), приведенного ниже.
5. Задайте параметру Length 2 («Длина 1») значение максимальной длины, выполняя инструкции раздела [Инструкции по программированию штрихкода Maxicode Length 1, Length 2](#), приведенного ниже.

НАЧАЛО/ОКОНЧАНИЕ	
ШТРИХКОДЫ ДЛЯ ПРОГРАММИРОВАНИЯ	
	Декодирование с переменной длиной ПО УМОЛЧАНИЮ
Декодирование с фиксированной длиной	

Код Maxicode (продолжение)

Инструкции по программированию штрихкода Maxicode Length 1, Length 2

1. Сканируйте штрихкод начала.
2. Сканируйте штрихкод установки длины 1 или штрихкод установки длины 2.
3. Перейдите к [Буквенно-цифровая таблица штрихкодов](#) и сканируйте четыре штрихкода (при необходимости используя нули) с цифрами, которые соответствуют длине.



Для этикеток с кодами Maxicode при расчете длины используются только значащие символы данных.

ПРИМЕЧАНИЕ Любое значение, превышающее 138, будет приравняться к 138.

4. Сканируйте штрихкод окончания.

НАЧАЛО/ОКОНЧАНИЕ	
ШТРИХКОДЫ ДЛЯ ПРОГРАММИРОВАНИЯ	
 ЗНАЧЕНИЕ ПО УМОЛЧАНИЮ: 0001	Установить Длину 1
Установить Длину 2	 ЗНАЧЕНИЕ ПО УМОЛЧАНИЮ: 0138

Aztec

Включить/выключить Aztec

Если функция выключена, сканер не будет считывать этикетки с кодами формата «Aztec».

НАЧАЛО/ОКОНЧАНИЕ	
ШТРИХКОДЫ ДЛЯ ПРОГРАММИРОВАНИЯ	
	Выключить Aztec ПО УМОЛЧАНИЮ
Включить Aztec	

Aztec (продолжение)

Контроль длины

Декодирование с фиксированной длиной — Если включено декодирование с фиксированной длиной, сканер штрихкода будет декодировать штрихкод, если длина этикетки соответствует одному из конфигурируемых значений фиксированной длины.

УДекодирование с переменной длиной — Если включено декодирование с переменной длиной, сканер штрихкода будет декодировать штрихкод, если длина этикетки находится в диапазоне между конфигурируемыми значениями минимальной и максимальной длины.

Настройка декодирования с фиксированной длиной:

1. Сканируйте штрихкод начала.
2. Сканируйте штрихкод декодирования с фиксированной длиной.
3. Сканируйте штрихкод окончания.
4. Задайте параметру Length 1 («Длина 1») значение первой фиксированной длины, выполняя инструкции раздела [Инструкции по программированию кода Aztec Length 1, Length 2](#), приведенного ниже.
5. Задайте параметру Length 2 («Длина 2») значение второй фиксированной длины (или значение «0000», если имеет место только одна фиксированная длина, выполняя инструкции раздела [Инструкции по программированию кода Aztec Length 1, Length 2](#), приведенного ниже.

Настройка декодирования с переменной длиной:

1. Сканируйте штрихкод начала.
2. Сканируйте штрихкод декодирования с переменной длиной.
3. Сканируйте штрихкод окончания.
4. Задайте параметру Length 1 («Длина 1») значение минимальной длины, выполняя инструкции раздела [Инструкции по программированию кода Aztec Length 1, Length 2](#) приведенного ниже.
5. Задайте параметру Length 2 («Длина 1») значение максимальной длины, выполняя инструкции раздела [Инструкции по программированию кода Aztec Length 1, Length 2](#), приведенного ниже.

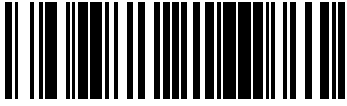
НАЧАЛО/ОКОНЧАНИЕ	
ШТРИХКОДЫ ДЛЯ ПРОГРАММИРОВАНИЯ	
	Декодирование с переменной длиной ПО УМОЛЧАНИЮ
Декодирование с фиксированной длиной	

Aztec (продолжение)

Инструкции по программированию кода Aztec Length 1, Length 2

1. Сканируйте штрихкод начала.
2. Сканируйте штрихкод установки длины 1 или штрихкод установки длины 2.
3. Перейдите к [Буквенно-цифровая таблица штрихкодов](#) и сканируйте четыре штрихкода (при необходимости используя нули) с цифрами, которые соответствуют длине.



Для этикеток с кодами Aztec при расчете длины используются только значащие символы данных.

ПРИМЕЧАНИЕ Любое значение, превышающее 3700, будет приравняться к 2710.

4. Сканируйте штрихкод окончания.

НАЧАЛО/ОКОНЧАНИЕ	
ШТРИХКОДЫ ДЛЯ ПРОГРАММИРОВАНИЯ	
 ЗНАЧЕНИЕ ПО УМОЛЧАНИЮ: 0001	Установить Длину 1
Установить Длину 2	 ЗНАЧЕНИЕ ПО УМОЛЧАНИЮ: 2710

Составные этикетки (Composite Labels)

Включить/выключить считывание всенаправленного двумерного компонента кода GS1 DataBar

Если эта функция включена, будет декодироваться этикетка со всенаправленным кодом GS1 DataBar, имеющая установленный флажок соединения. Двухмерный компонент также должен декодироваться, или основная этикетка будет игнорироваться.

Если эта функция выключена, то, независимо от состояния флажка соединения будет декодироваться и передаваться информация только с основной этикетки со всенаправленным кодом GS1 DataBar.

НАЧАЛО/ОКОНЧАНИЕ	
ШТРИХКОДЫ ДЛЯ ПРОГРАММИРОВАНИЯ	
	Выключить считывание всенаправленного двумерного компонента кода GS1 DataBar ПО УМОЛЧАНИЮ
Включить считывание всенаправленного двумерного компонента кода GS1 DataBar	

Включить/выключить считывание расширенного двумерного компонента кода GS1 DataBar

Если эта функция включена, будет декодироваться этикетка с расширенным кодом GS1 DataBar, имеющая установленный флажок соединения. Двухмерный компонент также должен декодироваться, или основная этикетка будет игнорироваться.

Если эта функция выключена, то, независимо от состояния флажка соединения будет декодироваться и передаваться информация только с основной этикетки с расширенным кодом GS1 DataBar.

НАЧАЛО/ОКОНЧАНИЕ	
ШТРИХКОДЫ ДЛЯ ПРОГРАММИРОВАНИЯ	
	Выключить считывание расширенного двумерного компонента кода GS1 DataBar ЗНАЧЕНИЕ ПО УМОЛЧАНИЮ
Включить считывание расширенного двумерного компонента кода GS1 DataBar	

Включить/выключить считывание ограниченного двухмерного компонента кода GS1 DataBar

Если эта функция включена, будет декодироваться этикетка с ограниченным кодом GS1 DataBar, имеющая установленный флажок соединения. Двухмерный компонент также должен декодироваться, или основная этикетка будет игнорироваться.

Если эта функция выключена, то, независимо от состояния флажка соединения будет декодироваться и передаваться информация только с основной этикетки с ограниченным кодом GS1 DataBar.



НАЧАЛО/ОКОНЧАНИЕ	
ШТРИХКОДЫ ДЛЯ ПРОГРАММИРОВАНИЯ	
	Выключить считывание ограниченного двухмерного компонента кода GS1 DataBar ЗНАЧЕНИЕ ПО УМОЛЧАНИЮ
Включить считывание ограниченного двухмерного компонента кода GS1 DataBar	

ПРИМЕЧАНИЯ

Расширенные функции декодирования

Аптечные коды

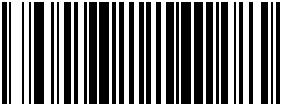
Включить/выключить распознавание аптечных кодов.

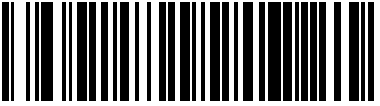
НАЧАЛО/ОКОНЧАНИЕ	
ШТРИХКОДЫ ДЛЯ ПРОГРАММИРОВАНИЯ	
	Аптечные коды = Выключить ПО УМОЛЧАНИЮ
Аптечные коды = Включить	



Считывание обратных этикеток (этикеток-негативов)

Эта функция управляет считыванием обратных (негативных) этикеток (белые полосы на черном фоне).



Данная функция доступна только для систем символов GS1 DataBar и двухмерных кодов.

ПРИМЕЧАНИЕ

<p>НАЧАЛО/ОКОНЧАНИЕ</p>	
<p>ШТРИХКОДЫ ДЛЯ ПРОГРАММИРОВАНИЯ</p>	
	<p>Режим считывания двухмерных кодов = Считывание только нормальных этикеток ПО УМОЛЧАНИЮ</p>
<p>Режим считывания двухмерных кодов = Считывание нормальных и обратных этикеток</p>	
	<p>Режим считывания двухмерных кодов = Считывание только обратных этикеток</p>

Приложение А

Технические характеристики изделия

Оптические характеристики и параметры считывания

Параметр	Спецификация
Объем сканируемого пространства	70 куб. дюймов
Число сканирующих линий	136
Скорость сканирования	1768 сканирующих линий/с
Минимальное разрешение	5 mil (0,13 мм)
Глубина поля (100% площади этикеток UPC)	0 - 7"
Минимальная контрастность печати	25%
Угол вертикального наклона	± 75°
Угол горизонтального наклона	± 65°
Угол осевого вращения	0 – 360°

Габаритные размеры сканера

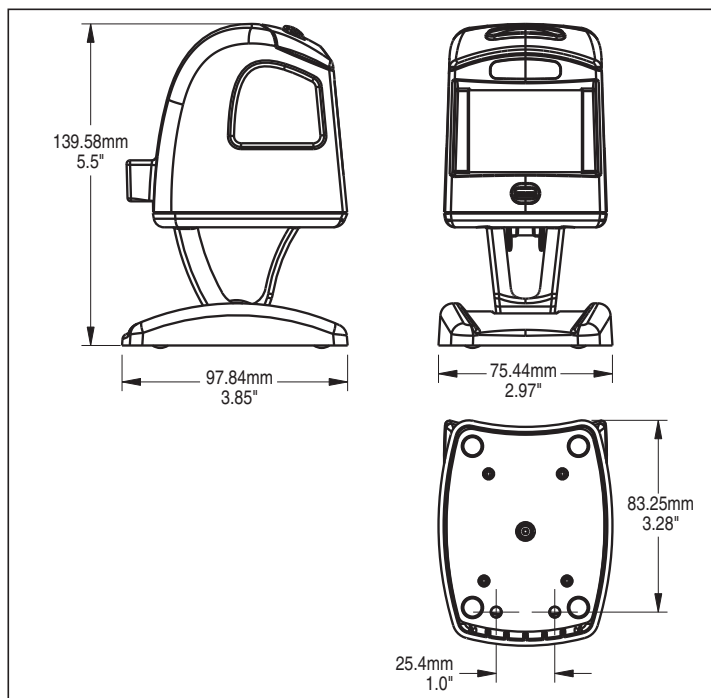

Физические характеристики

Параметр	Спецификация
Габаритные размеры (сканера):	3,3 x 2,8 x 3,7 дюйма
Габаритные размеры (сканера с подставкой):	5,5 x 2,9 x 3,8 дюйма
Масса (сканер)	198,45 г
Масса (подставка)	187,1 г

Электрические характеристики

Параметр	Спецификация
Рабочее напряжение	Входное напряжение 4,5-14 В (пост.)
Входной ток	
В режиме ожидания	<300mA
В режиме считывания	<400 mA

Условия окружающей среды

Параметр	Спецификация
Механические удары	Многократные падения с высоты 1,2 м
Загрязняющие вещества Вода и пыль	IP52
Температурный диапазон Эксплуатация Хранение	От 32° F до +104° F (от 0° C до +40° C) -40° – +158° F (-40° – 70° C)
Освещенность в помещении	0 – 6000 люкс
Освещенность вне помещения	0 – 86,100 люкс
Влажность	5–95 %, без конденсации
Зуммер/динамик	громкость 70-85 дБа на расстоянии 3 фута, 3 дюйма (1 м)
Вибрация	Соответствует типовому значению для магазина розничной торговли/офисного помещения

Прочие параметры

Параметр	Спецификация
Поддержка противокражных систем	ДА (Checkpoint)

Приложение В

Разводка контактов кабеля

Стандартные разводки кабелей (кабели основного интерфейса)

RS-232

- 1
- 2 CTS
- 3
- 4 RTS
- 5 RXD
- 6 TXD
- 7
- 8 VCC IN
- 9 GND
- 10

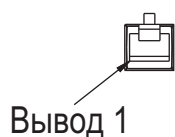

Порт IBM 5B/9B/17

- 1
- 2
- 3
- 4 DATA -
- 5
- 6 DATA +
- 7
- 8 VCC_IN
- 9 GND
- 10

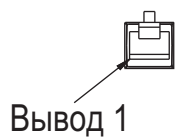

USB-OEM

- 1
- 2
- 3
- 4 D -
- 5
- 6 D +
- 7
- 8 VIN
- 9 GND
- 10

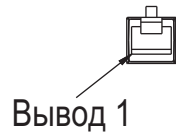

USB, USB для клавиатуры и USB COM

- 1
- 2
- 3
- 4 D -
- 5
- 6 D +
- 7
- 8 VBUS_VIN
- 9 GND
- 10



Электронный соединитель

- 1
- 2 KB_DATA
- 3 AT_CLK
- 4 KB_CLK
- 5
- 6 AT_DATA
- 7
- 8 VCC_IN
- 9 GND
- 10



Приложение С

Буквенно-цифровая таблица штрихкодов



A



B



C



D



E



F

Alpha-Numeric Pad



Приложение D

Настройки по умолчанию

Параметры, устанавливаемые по умолчанию для систем символов

Ниже показан неполный список параметров для каждого типа символики.

Тип кода	Разрешить чтение	Разрешить проверку контрольной суммы	Разрешить передачу контрольной суммы	Идентификатор этикетки
UPC-A	✓	✓	✓	A
UPC-E	✓	✓	✓	E
EAN-13	✓	✓	✓	F
EAN-8	✓	✓	✓	FF
GS1 DataBar, всенаправленный				R4
GS1, расширенный				RX
Code 39	✓		✓	*
PharmaCode 39				A
Code 128	✓			#
Interleaved 2 of 5			✓	i
Codabar			✓	%
Code 93				&
MSI/Plessey			✓	@
Standard 2 of 5			✓	s
PDF 417				P
Micro PDF 417				mP
Datamatrix				Dm
QR Code				QR
Maxicode				MC
Aztec				Az
GS1 DataBar, всенаправленный, двухмерный, композитный				R4
GS1 DataBar, расширенный, двухмерный, композитный				RX
GS1 DataBar, ограниченный, двухмерный, композитный				RL

Исключения по умолчанию для интерфейсов

Заводские параметры, установленные по умолчанию, и описанные в разделах по программированию устройства (приведены жирным шрифтом), отражают заводскую настройку стандартного интерфейса RS-232. Ниже в таблицах приводится список исключений, установленных по умолчанию интерфейсом для оставшихся доступных интерфейсов.

Интерфейсы IBM

К интерфейсу IBM относятся USB-OEM, IBM Port 9B, IBM Port5B и IBM Port17.

Параметр	Значение по умолчанию
Тип интерфейса IBM	IBM Port 9B
Количество буферов передачи узла	Один буфер
Передача идентификатора этикетки	Выключена
Символы суффикса	Без суффикса

Исключения по умолчанию для интерфейсов (продолжение)

RS-232 Wincor/Nixdorf

Параметр	Значение по умолчанию
Тип интерфейса	RS-232-WN
Количество буферов передачи узла	Один буфер
Четность RS-232	Нечетная
Аппаратное управление RS-232	Управление потоком данных разрешения на передачу
Преобразование контрольного символа UPC-E	Отключено
Идентификатор этикетки UCC/EAN-128	'P'
Идентификатор этикетки Code 39	'M'
Идентификатор этикетки Code 93	'L'
Идентификатор этикетки Code 128	'K'
Идентификатор этикетки Codabar	'N'
Идентификатор этикетки EAN-8	'B'
Идентификатор этикетки EAN-13	'A'
Идентификатор этикетки ISBN	'A'
Идентификатор этикетки Interleaved 2 of 5	'I'
Идентификатор этикетки Standard 2 of 5	'H'
Идентификатор этикетки MSI/Plessey	'O'
Идентификатор этикетки UPC-E	'C'
Идентификатор этикетки GS1 DataBar, всенаправленного кода	'E'
Идентификатор этикетки GS1 DataBar, расширенного кода	'E'

Исключения по умолчанию для интерфейсов (продолжение)

Клавиатуры

К клавиатурным интерфейсам относятся интерфейс клавиатуры USB и Электронный соединитель A-J.

Параметр	Значение по умолчанию
Тип интерфейса «Эл. соединитель »	USB клавиатуры
Передача идентификатора этикетки	Выключена

Приложение Е

Сопоставление функциональных клавиш клавиатуры

Перекрестная ссылка на модели клавиатур

В [Таблице Е-1](#) показаны модели клавиатур, определенный для них протокол, набор кодов сканирования и некоторые уникальные характеристики. В остальных таблицах, приведенных в этой главе, указываются карты функциональных клавиш, связанные с каждым набором кодов сканирования.

Таблице Е-1. Перекрестная ссылка на модели клавиатур

Модель, тип	Идентификатор интерфейса	Протокол передачи	Набор кодов сканирования	Поддержка карты функ. клавиш	Режим страны использования
PC/XT, иностр. режим ALT	Эл. соединитель А	PC/XT	Набор кодов 1	Нет	Нет
AT; PS/2 25-286; PS/2 30-286; PS/2 50, 50Z; PS/2 60,70,80,90,95 Иностранный режим ALT	Эл. соединитель В	AT/PS2	Набор кодов 2	Нет	Нет
PS/2 25 и 30 Иностранный режим ALT	Эл. соединитель С	AT/PS2	Набор кодов 1	Нет	Нет
PC/XT, режим США	Эл. соединитель D	PC/XT	Набор кодов 1	Да	Нет
AT; PS/2 25-286; PS/2 30-286; PS/2 50, 50Z; PS/2 60,70,80,90,95 Режим США с поддержкой конкретной страны	Эл. соединитель Е	AT/PS2	Набор кодов 2	Да	Да
PS/2 25 и режим США 30	Эл. соединитель F	AT/PS2	Набор кодов 1	Да	Нет
Терминалы IBM 3xxx (122-клавишная клавиатура)	Эл. соединитель G	AT/PS2	Набор кодов 3	Да	Нет
Терминалы IBM 3xxx (102-клавишная клавиатура)	Эл. соединитель H	AT/PS2	Набор кодов 3	Да	Нет
PS55 5530T с японской DOS (TDOS)	Эл. соединитель I	AT/PS2	Японская DOS	Да	Нет
NEC 9801	Эл. соединитель J	NEC 9801	NEC 9801	Да	Нет

Таблице E-2. Карта использования функциональных клавиш USB

ASCII	Значение клавиши	Использование	Модификатор/код сканирования
00	NUL	Правый ALT, замыкание	40h 00h
01	SOH	Правый ALT, размыкание	00h 00h ¹
02	STX	F11	00h 44h
03	ETX	F12	00h 45h
04	EOT	Правый ГИП (GUI), замыкание	80h 00h
05	ENQ	Правый ГИП (GUI), размыкание	00h 00h ¹
06	ACK	Правый CTRL, замыкание	10h 00h
07	BEL	Правый CTRL, размыкание	00h 00h ¹
08	BS	BS	00h 2Ah
09	HT	Правый TAB	00h 2Bh
0A	LF	Стрелка ВПРАВО (внутренняя клавиатура)	00h 4Fh
0B	VT	левый TAB	02h 2Bh
0C	FF	Ввод (правая клавиатура)	00h 58h
0D	CR	CR	00h 28h
0E	SO	INSERT (внутренняя клавиатура)	00h 49h
0F	SI	PAGE UP (внутренняя клавиатура)	00h 4Bh
10	DLE	PAGE DOWN (внутренняя клавиатура)	00h 4Eh
11	DC1	HOME (внутренняя клавиатура)	00h 4Ah
12	DC2	Стрелка ВЛЕВО (внутренняя клавиатура)	00h 50h
13	DC3	Стрелка ВНИЗ (внутренняя клавиатура)	00h 51h
14	DC4	Стрелка ВВЕРХ (внутренняя клавиатура)	00h 52h
15	NAK	F6	00h 3Fh
16	SYN	F1	00h 3Ah
17	ETB	F2	00h 3Bh
18	CAN	F3	00h 3Ch
19	EM	F4	00h 3Dh
1A	SUB	F5	00h 3Eh
1B	ESC	ESC	00h 29h
1C	FS	F7	00h 40h
1D	GS	F8	00h 41h
1E	RS	F9	00h 42h
1F	US	F10	00h 43h

Таблице E-3. Карта функциональных клавиш Scanset 1

ASCII (шестнадцатиричн.)	Код ASCII	Кнопка	Код сканирования
00	NUL	Правый ALT, замыкание	E0h 38h
01	SOH	Правый ALT, размыкание	E0h B8h
02	STX	Левый ALT, замыкание	38h
03	ETX	Левый ALT, размыкание	B8h
04	EOT	Левый CTRL, замыкание	1Dh
05	ENQ	Левый CTRL, размыкание	9Dh
06	ACK	Правый CTRL, замыкание	E0h 1Dh
07	BEL	Правый CTRL, размыкание	E0h 9Dh
08	BS	BS	0Eh
09	HT	Правый TAB	0Fh
0A	LF	Стрелка ВПРАВО (внутренняя клавиатура)	4Dh + E0
0B	VT	левый TAB	0Fh + S
0C	FF	Ввод (внутренняя клавиатура)	1Ch + E0
0D	CR	CR	1Ch
0E	SO	INSERT (внутренняя клавиатура)	52h + E0
0F	SI	PAGE UP (внутренняя клавиатура)	49h + E0
10	DLE	PAGE DOWN (внутренняя клавиатура)	51h + E0
11	DC1	HOME (внутренняя клавиатура)	47h + E0
12	DC2	Стрелка ВЛЕВО (внутренняя клавиатура)	4Bh + E0
13	DC3	Стрелка ВНИЗ (внутренняя клавиатура)	50h + E0
14	DC4	Стрелка ВВЕРХ (внутренняя клавиатура)	48h + E0

Таблице E-4. Карта функциональных клавиш Scanset 2

ASCII (шестнадцатиричн.)	Код ASCII	Кнопка	Код сканирования
00	NUL	Правый ALT, замыкание	E0h 11h
01	SOH	Правый ALT, размыкание	E0h F0h 11h
02	STX	Левый ALT, замыкание	11h
03	ETX	Левый ALT, размыкание	F0h 11h
04	EOT	Левый CTRL, замыкание	14h
05	ENQ	Левый CTRL, размыкание	F0h 14h
06	ACK	Правый CTRL, замыкание	E0h 14h
07	BEL	Правый CTRL, размыкание	E0h F0h 14h
08	BS	BS	66h
09	HT	Правый TAB	0Dh
0A	LF	Стрелка ВПРАВО (внутренняя клавиатура)	74h + E0
0B	VT	левый TAB	0Dh + S
0C	FF	Ввод (правая клавиатура)	5Ah + E0
0D	CR	CR	5Ah
0E	SO	INSERT (внутренняя клавиатура)	70h + E0
0F	SI	PAGE UP (внутренняя клавиатура)	7Dh + E0
10	DLE	PAGE DOWN (внутренняя клавиатура)	7Ah + E0
11	DC1	HOME (внутренняя клавиатура)	6Ch + E0
12	DC2	Стрелка ВЛЕВО (внутренняя клавиатура)	6Bh + E0
13	DC3	Стрелка ВНИЗ (внутренняя клавиатура)	72h + E0

14	DC4	Стрелка ВВЕРХ (внутренняя клавиатура)	75h + E0
15	NAK	F6	0Bh
16	SYN	F1	05h
17	ETB	F2	06h
18	CAN	F3	04h
19	EM	F4	0Ch
1A	SUB	F5	03h
1B	ESC	ESC	76h
1C	FS	F7	83h
1D	GS	F8	0Ah
1E	RS	F9	01h
1F	US	F10	09h

Таблице Е-5. Карта функциональных клавиш 102-кнопочной клавиатуры Scanset 3

ASCII (шестнадцатиричн.)	Код ASCII	Кнопка	Код сканирования
00	NUL	Правый ALT, замыкание	39h
01	SOH	Правый ALT, размыкание	F0h 39h
02	STX	Левый ALT, замыкание	19h
03	ETX	Левый ALT, размыкание	F0h 19h
04	EOT	Левый CTRL, замыкание	11h
05	ENQ	Левый CTRL, размыкание	F0h 11h
06	ACK	Правый CTRL, замыкание	58h
07	BEL	Правый CTRL, размыкание	F0h 58h
08	BS	BS	66h
09	HT	Правый TAB	0Dh
0A	LF	Стрелка ВПРАВО (внутренняя клавиатура)	6Ah
0B	VT	левый TAB	0Dh + S
0C	FF	Ввод (внутренняя клавиатура)	79h
0D	CR	CR	5Ah
0E	SO	INSERT (внутренняя клавиатура)	67h
0F	SI	PAGE UP (внутренняя клавиатура)	6Fh
10	DLE	PAGE DOWN (внутренняя клавиатура)	6Dh
11	DC1	HOME (внутренняя клавиатура)	6Eh
12	DC2	Стрелка ВЛЕВО (внутренняя клавиатура)	61h
13	DC3	Стрелка ВНИЗ (внутренняя клавиатура)	60h
14	DC4	Стрелка ВВЕРХ (внутренняя клавиатура)	63h
15	NAK	F6	2Fh
16	SYN	F1	07h
17	ETB	F2	0Fh
18	CAN	F3	17h
19	EM	F4	1Fh
1A	SUB	F5	27h
1B	ESC	ESC	08h
1C	FS	F7	37h
1D	GS	F8	3Fh
1E	RS	F9	47h
1F	US	F10	4Fh

Таблице E-6. Карта функциональных клавиш 122-кнопочной клавиатуры Scanset 3

ASCII (шестнадцатиричн.)	Код ASCII	Кнопка	Код сканирования
00	NUL	Правый ALT, замыкание	39h
01	SOH	Правый ALT, размыкание	F0h 39h
02	STX	Левый ALT, замыкание	19h
03	ETX	Левый ALT, размыкание	F0h 19h
04	EOT	Левый CTRL (RESET), только замыкание	11h
05	ENQ	Левый CTRL (RESET), замыкание/размыкание	11h F0h 11h
06	ACK	ONLINE, Ввод, только замыкание	58h
07	BEL	ONLINE, Ввод, замыкание/размыкание	58h F0h 58h
08	BS	BS	66h
09	HT	Правый TAB	0Dh
0A	LF	Стрелка ВПРАВО (внутренняя клавиатура)	6Ah
0B	VT	левый TAB	0Dh + S
0C	FF	CR (ВЫХОД ИЗ ПОЛЯ), только замыкание	5Ah F0h 5Ah
0D	CR	CR (ВЫХОД ИЗ ПОЛЯ), замыкание/размыкание	5Ah
0E	SO	INSERT (внутренняя клавиатура)	65h
0F	SI	ПОЛЕ +	79h
10	DLE	ПОЛЕ -	7Ch
11	DC1	HOME (внутренняя клавиатура)	62h
12	DC2	Стрелка ВЛЕВО (внутренняя клавиатура)	61h
13	DC3	Стрелка ВНИЗ (внутренняя клавиатура)	60h
14	DC4	Стрелка ВВЕРХ (внутренняя клавиатура)	63h
15	NAK	F6	2Fh
16	SYN	F1	07h
17	ETB	F2	0Fh
18	CAN	F3	17h
19	EM	F4	1Fh
1A	SUB	F5	27h
1B	ESC	ESC	08h
1C	FS	F7	37h
1D	GS	F8	3Fh
1E	RS	F9	47h
1F	US	F10	4Fh

Таблице E-7. Карта функциональных клавиш японской операционной системы DOS

ASCII (шестнадцатиричн.)	Код ASCII	Кнопка	Код сканирования
00h	NUL	Правый ALT, замыкание	31h
01h	SOH	Правый ALT, размыкание	B1h
02h	STX	Левый ALT, замыкание	31h
03h	ETX	Левый ALT, размыкание	B1h
04h	EOT	Левый CTRL, замыкание	41h
05h	ENQ	Левый CTRL, размыкание	C1h
06h	ACK	Правый CTRL, замыкание	41h
07h	BEL	Правый CTRL, размыкание	C1h
08h	BS	BS	3Eh
09h	HT	Правый TAB	3Ch
0Ah	LF	Стрелка ВПРАВО (внутренняя клавиатура)	4Dh
0Bh	VT	левый TAB	3Ch + S
0Ch	FF	Ввод (правая клавиатура)	60h
0Dh	CR	CR	3Bh
0Eh	SO	INSERT (внутренняя клавиатура)	52h
0Fh	SI	PAGE UP (внутренняя клавиатура)	49h
10h	DLE	PAGE DOWN (внутренняя клавиатура)	51h
11h	DC1	HOME (внутренняя клавиатура)	4Ch
12h	DC2	Стрелка ВЛЕВО (внутренняя клавиатура)	4Bh
13h	DC3	Стрелка ВНИЗ (внутренняя клавиатура)	4Ah
14h	DC4	Стрелка ВВЕРХ (внутренняя клавиатура)	4Eh
15h	NAK	F6	6Dh
16h	SYN	F1	68h
17h	ETB	F2	69h
18h	CAN	F3	6Ah
19h	EM	F4	6Bh
1Ah	SUB	F5	6Ch
1Bh	ESC	ESC	3Dh
1Ch	FS	F7	6Eh
1Dh	GS	F8	6Fh
1Eh	RS	F9	70h
1Fh	US	F10	71h

Таблице E-8. Карта функциональных клавиш NEC 9801

ASCII (шестнадцатиричн.)	Код ASCII	Кнопка	Код сканирования
00h	NUL	не используется	н/д
01h	SOH	CR	1Ch
02h	STX	CAPS LOCK включен (замыкание)	71h
03h	ETX	CAPS LOCK выключен (размыкание)	F1h
04h	EOT	Левый CTRL, замыкание	74h
05h	ENQ	Левый CTRL, размыкание	F4h
06h	ACK	CTRL-C	60h
07h	BEL	н/д	н/д
08h	BS	BS	0Eh
09h	HT	Правый TAB	0Fh
0Ah	LF	Стрелка ВПРАВО (внутренняя клавиатура)	3Ch
0Bh	VT	левый TAB	0Fh + S
0Ch	FF	УДАЛИТЬ	39h
0Dh	CR	CR	1Ch
0Eh	SO	INSERT (внутренняя клавиатура)	38h
0Fh	SI	КАТАКАНА LOCK включен (замыкание)	72h
10h	DLE	КАТАКАНА LOCK выключен (размыкание)	F2h
11h	DC1	HOME (внутренняя клавиатура)	3Eh
12h	DC2	Стрелка ВЛЕВО (внутренняя клавиатура)	3Bh
13h	DC3	Стрелка ВНИЗ (внутренняя клавиатура)	3Dh
14h	DC4	Стрелка ВВЕРХ (внутренняя клавиатура)	3Ah
15h	NAK	F6	67h
16h	SYN	F1	62h
17h	ETB	F2	63h
18h	CAN	F3	64h
19h	EM	F4	65h
1Ah	SUB	F5	66h
1Bh	ESC	ESC	00h
1Ch	FS	F7	68h
1Dh	GS	F8	69h
1Eh	RS	F9	6Ah
1Fh	US	F10	6Bh

ПРИМЕЧАНИЯ

Приложение F

Команды хоста

Прием команд RS-232

Сканер реагирует на следующие команды RS-232:

КОМАНДА	ASCII	16-ричн.	ПРИМЕЧАНИЕ
Включить сканер	E	0x45	
Выключить сканер	D	0x44	
Сброс сканера	R	0x52	
Индикация отсутствия файла включения	F	0x46	Долгая последовательность звуковых сигналов
Сигнал хорошего качества сканирования	B	0x42	Звуковой сигнал оповещения об успешном сканировании включен
Принудительный сигнал хорошего качества сканирования	!	0x01	Подавать сигнал независимо от параметра настройки сигнала
Bel	'	0x07	Принудительный сигнал хорошего качества сканирования
Запрос идентификации	i	0x69	Возвращает долгий ответ ^а
Запрос информации о работоспособности	ч	0x68	Возвращает долгий ответ ^а
Запрос информации о состоянии	s	0x73	Возвращает долгий ответ ^а

а. Для получения информации обратитесь в отдел технической поддержки.

Если будет получена одна из указанных выше команд, сканер начнет выполнять действия, предписанные для этой команды. Также доступны команды хоста для других интерфейсов. Для получения дополнительной информации обратитесь в отдел технической поддержки.

ПРИМЕЧАНИЯ

Приложение G

Образцы символов

Образцы символов одномерных штрихкодов

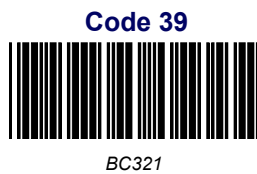
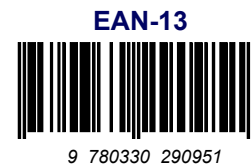

Образцы символов одномерных штрихкодов (продолжение)

Code 2 of 5

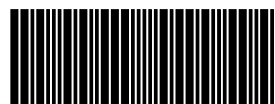

123456

GS1 DataBar, всенаправленный



(01)00123456789012

GS1 DataBar, расширенный



0100123456789050

GS1 DataBar, ограниченный

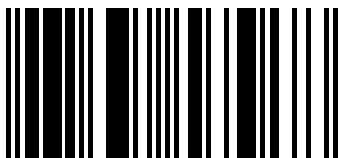

(01)16543210987654

Образцы символов двухмерных кодов

PDF 417

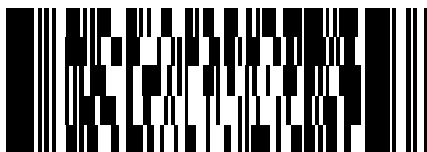

A12B3C

Micro PDF 417



BV17453

Datamatrix

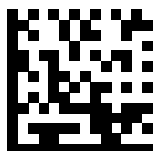

1314H17LL

QR Code



35900G9

Maxicode



111TUVCCIUL7-1

Aztec



This is an Aztec Code
(Это код Aztec)

Образцы символов КОМПЗИТНЫХ КОДОВ

GS1 DataBar, ограниченный, композитный

(17) 050923 (10) ABC123



(01) 0 4012345 67890 1

GS1 DataBar, урезанный, композитный

(17)050923(10)ABC123



(01) 09876543217899

ПРИМЕЧАНИЯ

ПРИМЕЧАНИЯ

Таблица символов ASCII

ASCII символ	Шестнадцатеричн. число	ASCII символ	Шестнадцатеричн. число	ASCII символ	Шестнадцатеричн. число	ASCII символ	Шестнадцатеричн. число
NUL	00	SP	20	@	40	'	60
SOH	01	!	21	A	41	a	61
STX	02	"	22	B	42	b	62
ETX	03	#	23	C	43	c	63
EOT	04	\$	24	D	44	d	64
ENQ	05	%	25	E	45	e	65
ACK	06	&	26	F	46	f	66
BEL	07	'	27	G	47	g	67
BS	08	(28	H	48	h	68
HT	09)	29	I	49	i	69
LF	0A	*	2A	J	4A	j	6A
VT	0B	+	2B	K	4B	k	6B
FF	0C	,	2C	L	4C	l	6C
CR	0D	-	2D	M	4D	m	6D
SO	0E	.	2E	N	4E	n	6E
SI	0F	/	2F	O	4F	o	6F
DLE	10	0	30	P	50	p	70
DC1	11	1	31	Q	51	q	71
DC2	12	2	32	R	52	r	72
DC3	13	3	33	S	53	s	73
DC4	14	4	34	T	54	t	74
NAK	15	5	35	U	55	u	75
SYN	16	6	36	V	56	v	76
ETB	17	7	37	W	57	w	77
CAN	18	8	38	X	58	x	78
EM	19	9	39	Y	59	y	79
SUB	1A	:	3A	Z	5A	z	7A
ESC	1B	;	3B	[5B	{	7B
FS	1C	<	3C	\	5C		7C
GS	1D	=	3D]	5D	}	7D
RS	1E	>	3E	^	5E	~	7E
US	1F	?	3F	_	5F	DEL	7F



www.datalogic.com

© 2005-2013 Datalogic ADC, Inc. • All rights reserved. •
Datalogic and the Datalogic logo are registered trademarks of
Datalogic S.p.A. in many countries, including the U.S.A. and the E.U.

Datalogic ADC, Inc.

959 Terry Street | Eugene | OR 97402 | USA
Telephone: (1) 541-683-5700 | Fax: (1) 541-345-7140

