

АТОЛ

АТОЛ FPrint-90АК

Контрольно-кассовая
техника

АТОЛ FPrint-90ЕНВД

Чекопечатающая
машина

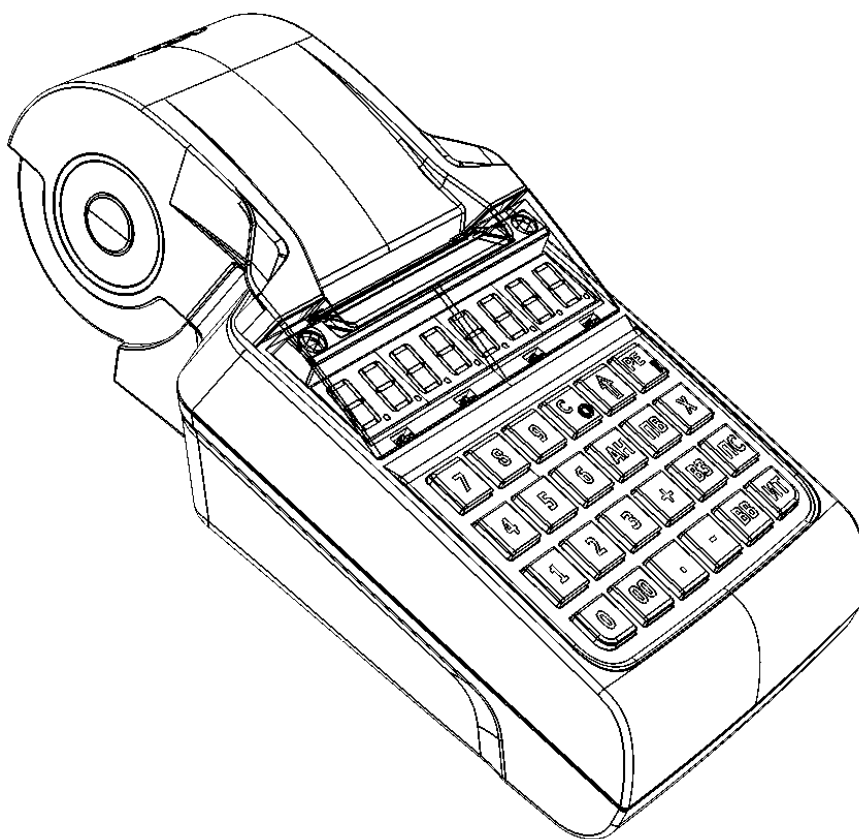

Руководство
по эксплуатации

2016

Руководство по эксплуатации AL.P190.00.000 РЭ
Версия документации от 01.08.2016

Содержание

Введение	7
Основные положения	7
Условные обозначения	8
Используемые сокращения	8
Подготовка к эксплуатации	9
Использование по назначению	9
Требования безопасности.....	9
Пломбировка и маркировка изделия.....	9
Порядок ввода в эксплуатацию	10
Внешний вид изделия.....	11
Дисплей изделия	12
Клавиатура изделия	12
Питание изделия	13
Включение изделия.....	13
Работа от сети	13
Работа от аккумулятора.....	13
Зарядка аккумулятора.....	13
О режиме пониженного энергопотребления	14
Требования к использованию и хранению аккумулятора.....	14
Заправка бумаги	15
Установка даты и времени в изделии	18
Особенности работы ККТ с ЭКЛЗ	20
О режимах и паролях.....	21
Режим регистрации.....	25
Вход в режим регистрации	25
Открытие смены.....	26
Функции клавиш	26
Основные положения	27
Регистрация продажи	28
Продажа по свободной цене	28
Продажи в одну секцию	29
Продажа с использованием скидок/надбавок	29
Продажа с использованием налогов.....	30
Использование безналичного типа оплаты (платежной картой).....	31

Продажи в разные секции	31
Продажа с использованием скидок/надбавок	32
Продажа с использованием налогов	33
Использование безналичного типа оплаты (платежной картой)	33
Продажа по коду товара	34
Повтор последней продажи	35
Пробный чек	35
Сторнирование продажи	36
Сторнирование по свободной цене	36
При работе с одной секцией	37
При продаже в разные секции	37
Сторнирование по коду товара	38
Сторно последней продажи	41
Закрытие/оплата чека	41
Оплата без подсчета суммы сдачи	41
Оплата с подсчетом суммы сдачи	42
Отмена текущего чека	43
Внесение/выплата денег в/из кассы	43
Внесение наличных	43
Выплата наличных	44
Регистрация возврата	44
О контроле наличности	44
Возврат по свободной цене	45
Режим отчетов без гашения	46
Вход в режим отчетов без гашения	46
Функции клавиш	47
Суточный отчет без гашения	47
Отчет по секциям	48
Отчет по кассирам	48
Почасовой отчет	49
Отчет количеств	49
Режим отчетов с гашением	50
Вход в режим отчетов с гашением	50
Функции клавиш	51
Контрольная лента текущей смены (только в ККМ!)	51

Суточный отчет с гашением	52
Общее гашение.....	54
Режим программирования	55
Вход в режим программирования	55
О структуре таблиц.....	55
Функции клавиш	56
Основные положения	57
Индикация координат	57
Ввод значений строковых полей	58
Ввод значений вещественных полей.....	59
Ввод значений целочисленных полей.....	60
Обозначения, использованные при описании таблиц	60
Коды символов.....	61
Таблица 1. Товары	62
Таблица 2. Тип и режимы изделия	63
Таблица 3. Пароли и права доступа операторов.....	68
Таблица 4. Текст в чеке	69
Таблица 5. Наименования секций	69
Таблица 6. Налоговые ставки	70
Таблица 7. Наименование типов оплаты	70
Таблица 8. Реквизиты для работы с ЕГАИС	71
Таблица 9. Коды защиты изделия	72
Режим доступа к ЭКЛЗ (в ККМ!).....	73
Вход в режим доступа к ЭКЛЗ	73
Функции клавиш	74
Отчет по датам по итогам смен	74
Отчет по сменам по итогам смен	76
Активизация ЭКЛЗ	78
Закрытие архива ЭКЛЗ.....	80
Итоги смены по номеру смены.....	81
Итоги активизации ЭКЛЗ.....	82
Документ по номеру КПК.....	83
Контрольная лента по номеру смены	84
Тест архива	85
Коды ошибок.....	86

Неполадки и способы их устранения	89
Приложение 1	93
Блок атрибутов чека продаж	93
Блок атрибутов чека отчетов	94
Информация о скидках/надбавках в чеках регистрации	95
Информация о налогах в чеках регистрации	96
О регистрациях	96
О секциях	96
О паролях	97
О кодах товаров	97
Приложение 2	98
Сервисный режим (тестовый)	98
Информация об изделии	98
Демонстрационная печать	100
Технологический прогон	102
Режим сброса настроек	103
Инициализация таблиц	103
Приложение 3	104
Утилита «Редактор таблиц»	104
Приложение 4	110
Продажа алкогольной продукции	110
Установка связи с УТМ АТОЛ (синхронизация)	110
Регистрация продажи алкогольной продукции	111
Крепкие спиртные напитки (маркированная алкогольная продукция)	111
Слабоалкогольная продукция (немаркированная)	113
Сторнирование последней продажи алкоголя	116
Возврат продажи алкогольной продукции	117
Отмена текущего чека продажи алкоголя	119

Введение



Основные положения

Руководство по эксплуатации предназначено для ознакомления с функциональными возможностями автономной портативной контрольно-кассовой машины **АТОЛ FPrint-90АК** (далее – ККМ), которая является контрольно-кассовой техникой и оснащена фискальной памятью и электронной контрольной лентой защищенной (далее – ЭКЛЗ), а также чекопечатающей машины **АТОЛ FPrint-90ЕНВД**, которая не является контрольно-кассовой техникой и не поддерживает работу с электронной контрольной лентой защищенной.

В случае использования данного руководства при работе с чекопечатающей машиной АТОЛ FPrint-90ЕНВД любое упоминание о программно-аппаратном модуле ЭКЛЗ следует игнорировать. Операции с фискальной памятью следует интерпретировать как операции с памятью чекопечатающей машины, например, фискализация ККМ – активизация памяти чекопечатающей машины, отчеты из фискальной памяти – отчеты из памяти чекопечатающей машины и т.д.



Техническое обслуживание чекопечатающей машины производят уполномоченные сервисные центры (далее – УСЦ). Техническое обслуживание ККМ осуществляют аккредитованные центры технического обслуживания (далее – ЦТО).

Учитывая схожесть конструктивных особенностей **АТОЛ FPrint-90АК** и **АТОЛ FPrint-90ЕНВД**, далее по тексту используется термин «изделие».



В данном руководстве приведены образцы чеков для ККМ.

В чеках для чекопечатающей машины печатается строка

↑ЧПМ 0000001↑

И отсутствуют строки с информацией об ЭКЛЗ.

До ввода изделия в эксплуатацию и проведения пуско-наладочных работ организацией, производящей техническое обслуживание изделия, подключать изделие к сети электропитания не разрешается. Пуско-наладочные работы, техническое обслуживание и ремонт изделия производятся специалистами сервисных центров, которые имеют удостоверение на право обслуживания изделий данной модели. Гарантийное обслуживание ККМ должно производиться в соответствии с положениями, изложенными в «Паспорте» AL.P190.00.000 ПС. Гарантийные условия на чекопечатающую машину указаны в гарантийном талоне, входящем в комплект поставки изделия. В настоящем руководстве представлена информация о работе с изделием, описаны параметры его настройки, примеры их использования, а также образцы печатаемых документов.

Условные обозначения



Текст, выделенный таким образом, является важным и требует обязательного прочтения и выполнения описанных в нем действий.



Информация, отмеченная таким образом, носит ознакомительный и/или рекомендательный характер.

Используемые сокращения

ЕГАИС	Единая государственная автоматизированная информационная система, предназначенная для государственного контроля над объёмом производства и оборота этилового спирта, алкогольной и спиртосодержащей продукции.
ИНН	Идентификационный номер налогоплательщика
ККМ	Контрольно-кассовая машина
ККТ	Контрольно-кассовая техника
КПП	Код причины постановки – код, используемый в дополнение к идентификационному номеру налогоплательщика, и применяемый в отношении организаций, в связи с их постановкой на учёт в разных налоговых органах
КПК	Криптографический проверочный код
ОЗУ	Оперативное запоминающее устройство
ОТК	Отдел технического контроля
ППЗУ	Перепрограммируемое постоянное запоминающее устройство
ПЧПМ	Память чекопечатающей машины
СВК	Средство визуального контроля
УСЦ	Уполномоченный сервисный центр
УТМ АТОЛ	Универсальный транспортный модуль АТОЛ HUB-19
УТМ	
ФП	Фискальная память
ЦТО	Центр технического обслуживания
ЧЛ	Чековая лента
ШК	Штрихкод
ЭКЛЗ	Электронная контрольная лента защищенная – средство криптографической защиты информации (СКЗИ), изготовленное в соответствии с техническими условиями: <ul style="list-style-type: none"> • еФЗ.058.007-ТУ («ЭКЛЗ-3»), • ИПФШ.467756.006 ТУ («ЭКЛЗ-4» исполнение 2: «ЭКЛЗ-4.1»), имеющее сертификат соответствия системы сертификации РОСС RU. 0001.030001 ФСБ России.
ЭСПЗУ	Электрически стираемое перепрограммируемое постоянное запоминающее устройство



Запрещается использовать изделие до ознакомления с разделом «Требования безопасности».

Подготовка к эксплуатации



Использование по назначению

Изделие предназначено для обеспечения регистрации и учета денежных расчетов при выполнении торговых операций или оказании услуг, обеспечивает некорректируемое хранение информации и оформление документов по указанным расчетам.

Не допускается использование при выполнении торговых операций или услуг изделие, не состоящее на учете в налоговом органе. Не допускается использование изделия с нарушенными или неустановленными марками-пломбами, не состоящее на техническом обслуживании ЦТО/УСЦ или признанного неисправным специалистом. Допускается работа изделия в целях обучения персонала в нефискальном режиме после проведения пуско-наладочных работ до проведения фискализации ККМ / активизации памяти чекопечатающей машины.



Применение изделия при осуществлении денежных расчетов в нефискальном режиме запрещено.

Требования безопасности

- Перед допуском к эксплуатации изделия операторы и специалисты по обслуживанию и ремонту должны пройти обучение и инструктаж по технике безопасности.
- Лица, не прошедшие инструктаж по технике безопасности, к работе с изделием не допускаются.
- Запрещается оставлять включенное изделие без присмотра.
- Запрещается работа при снятом кожухе.
- При работе с изделием необходимо принимать меры, исключая его удары и падение.
- При окончании работы, в перерывах или в случае остановки по другим причинам изделие нужно выключать.



Запрещается подключать изделие к сети электропитания до ввода в эксплуатацию!

Пломбировка и маркировка изделия

При поставке изделие должно быть опломбировано предприятием-поставщиком. Образец пломбы для ККМ приведен в «Паспорте» AL.P190.00.000 ПС.

Только на дно ККМ устанавливается идентификационный знак, содержащий наименование ККМ и заводской номер. Места маркировки и пломбировки указаны в «Паспорте» AL.P190.00.000 ПС.

Порядок ввода в эксплуатацию

Если транспортировка оборудования осуществлялась при низких температурах, то перед использованием изделие необходимо выдержать при комнатной температуре как минимум в течение шести часов не распаковывая.

Перед распаковкой изделия необходимо проверить целостность упаковки.

При распаковке изделия необходимо проверить комплектность в соответствии с документацией. Убедиться в отсутствии внешних дефектов, которые могли возникнуть в процессе транспортировки, соответствие заводского номера с номером, указанным в «Паспорте», проверить наличие и целостность заводских пломб.



Не допускается эксплуатация изделия с нарушенной пломбой, корпус изделия должен быть опломбирован представителем ЦТО/УСЦ.

При выборе места для установки изделия необходимо руководствоваться следующими указаниями:

- освещенность рабочего места должна быть не менее 300 лк при общем и комбинированном освещении;
- необходимо избегать попадания прямых лучей света;
- не допускается применение изделия в местах около или над открытым огнем;
- не допускается применение изделия в местах около радиаторов центрального отопления или нагревательных приборов (расстояние от них до изделия должно быть не менее 1 м), холодильных комнат или воздушных кондиционеров, около воды; а также в местах, где вода может попадать на изделие;
- необходимо исключать воздействие вибрации или ударов;
- к месту установки изделия для проведения зарядки аккумулятора должна быть подведена сеть электропитания ~220 В, 50 Гц с заземляющим проводом.

Внешний вид изделия

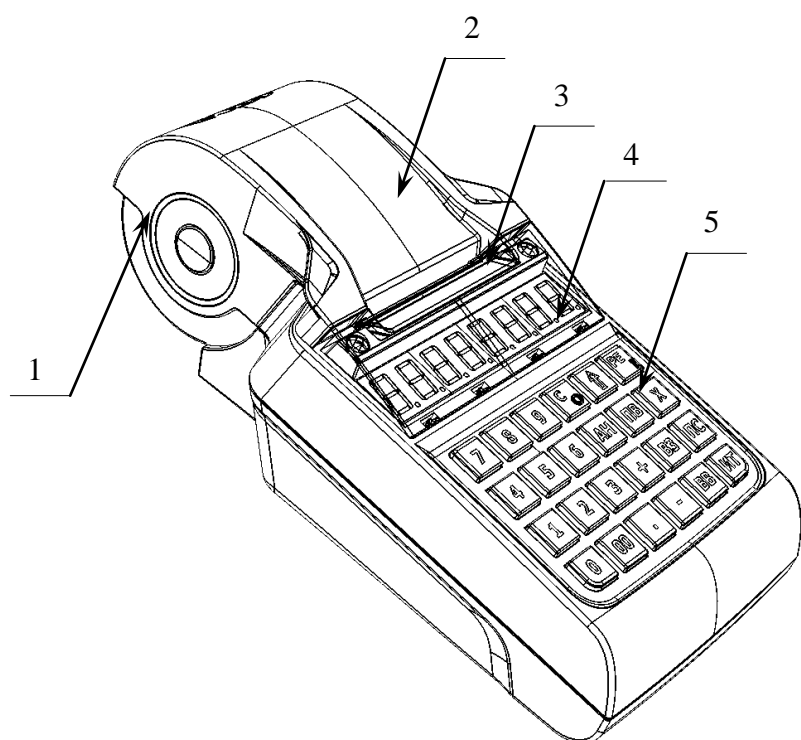

1. Лоток для чековой ленты.
2. Крышка лотка для чековой ленты.
3. Выход чеков.
4. Дисплей.
5. Клавиатура (подробнее смотрите на рисунке 4).

Рисунок 1. Вид спереди/сверху/слева

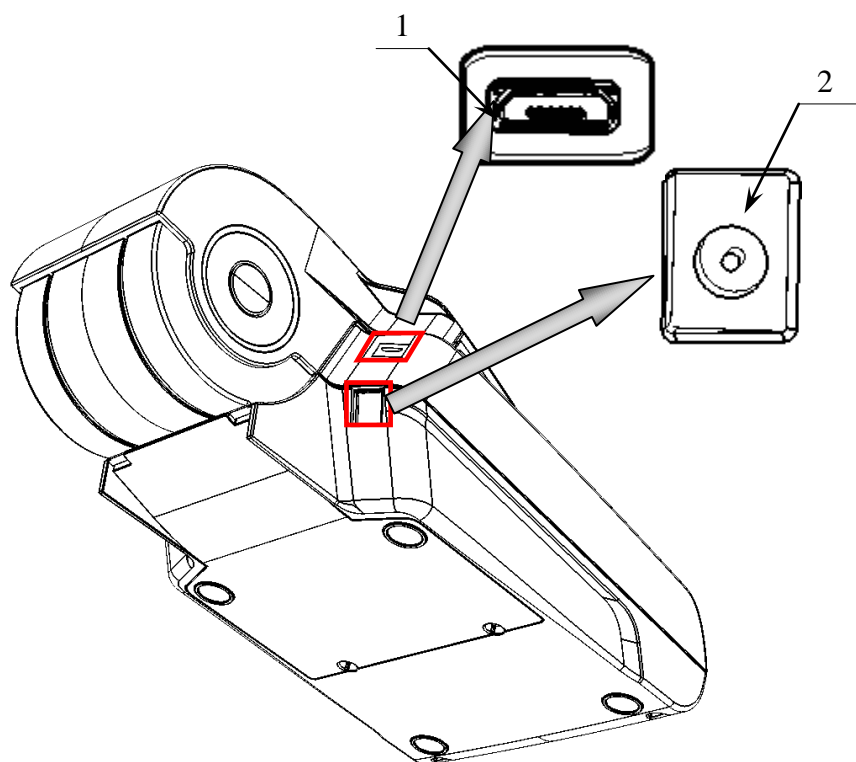

1. Разъем USB микро.
2. Разъем для подключения кабеля блока питания.

Рисунок 2. Вид сзади/снизу/слева

Дисплей изделия

Отображение вводимых и обрабатываемых данных, результатов вычислений и состояния изделия осуществляется на дисплее, который размещен на передней панели изделия и имеет 8 цифровых разрядов.



Рисунок 3. Дисплей изделия

Клавиатура изделия

Клавиатура мембранного типа имеет герметичную конструкцию, что позволяет эксплуатировать машину в условиях повышенной влажности воздуха, повышенной запыленности, при попадании на поверхность агрессивных компонентов продуктов питания (допускается влажная протирка поверхности). Нажатие клавиш, кроме клавиши [↑], сопровождается коротким звуковым сигналом. Нарушение последовательности нажатия или одновременное нажатие на несколько клавиш не приводит к нарушению работоспособности машины.



Рисунок 4. Клавиатура изделия



В каждом режиме работы изделия клавиши выполняют различные функции (подробнее о функциях клавиш в каждом из режимов смотрите в разделах с описанием режимов работы изделия).

Питание изделия

Включение изделия

Чтобы включить изделие, нужно нажать и удерживать 2 секунды клавишу [PE] клавиатуры, чтобы выключить изделие нужно нажать и удерживать в течение пяти секунд клавишу [C].

Работа от сети

Изделие работает от сети через внешний сетевой адаптер ((9±5%) В, 2 А; входное напряжение блока питания от сети ~(220±10%) В, частота (50+20%) Гц), который входит в комплект поставки.

Работа от аккумулятора

Питание изделия осуществляется от аккумулятора с выходным напряжением 7,4 В. Чтобы включить изделие, нужно нажать и удерживать 2 секунды клавишу [PE] клавиатуры, чтобы выключить изделие нужно нажать и удерживать в течение пяти секунд клавишу [C].



Между выключением питания и следующим за ним включением должно проходить не менее 5 секунд.

При работе изделие автоматически определяет уровень заряда аккумулятора:

- При снижении уровня заряда аккумулятора до 30% от максимального, на дисплее будет мигать символ «L» в левом нижнем углу дисплея, что свидетельствует о необходимости заряда аккумулятора. Требуется зарядить аккумулятор!
- В случае если заряда аккумулятора недостаточно для работы (крайняя степень разрядки аккумулятора), то на дисплее будет отображен код ошибки *E 130-029* (Недостаточно питания), печать чеков и отчетов будет невозможна. Необходимо подключить блок питания и зарядить аккумулятор!
- Если аккумулятор разрядился в процессе работы, то изделие выключится, при последующем подключении к сети питания изделие включится, и будет находиться в режиме ввода даты.



Не допускайте полной разрядки аккумулятора, так как это может привести к его необратимому выходу из строя.



В случае если изделие не использовалось длительный промежуток времени, необходимо подключить его к сети питания.

Зарядка аккумулятора

Заряд аккумулятора производится в составе изделия от сети переменного тока 220 В (+10 %, -15 %) через блок питания, входящий в комплект поставки. Допускается подзарядка

аккумулятора во время работы изделия. Полный заряд полностью разряженного аккумулятора занимает не более четырех часов. При использовании блока питания, отличного от указанного в документации, не гарантируется работоспособность изделия и в случае выхода из строя оно не подлежит гарантийному обслуживанию и ремонту.

Для зарядки аккумулятора при помощи блока питания нужно выполнить следующее:

1. Подключить кабель блока питания к разъему питания изделия (смотрите рисунок 2).
2. Подключите блок питания к сети 220 В. В процессе заряда аккумулятора будет мигать символ «Г» в левом верхнем углу дисплея. В случае заряда полностью разряженного аккумулятора оставить изделие не менее чем на четыре часа.
3. По завершению заряда аккумулятора (полная зарядка) встроенное зарядное устройство автоматически прекращает процесс заряда, при этом индикация заряда на дисплее прекращается.

О режиме пониженного энергопотребления

В изделии существует таймер перехода в режим пониженного потребления энергии – спящий режим или выключения изделия после запрограммированного количества минут бездействия (количество минут, в течение которых не нажималась ни одна клавиша). В Таблице 2 Ряд 1 Поле 20 можно настроить данный режим (подробнее смотрите раздел «Режим программирования»).

Требования к использованию и хранению аккумулятора

Для качественной и долговременной службы аккумулятора необходимо выполнять следующее:

- Регулярно полностью разряжать аккумулятор.
- Рекомендуется для заряда аккумулятора использовать внешний сетевой адаптер из комплекта поставки.
- Хранить только заряженный аккумулятор (долговременное хранение разряженного аккумулятора приводит к его порче).
- Не заряжать аккумулятор больше 16 часов.
- Рекомендуется избегать дозарядки не полностью разряженного аккумулятора.
- Каждые 6 месяцев хранения рекомендуется сделать не менее 3 циклов заряда-разряда в стандартном режиме.
- Не заряжать аккумулятор при температурах ниже 0°C.

Заправка бумаги

Для того чтобы установить рулон чековой ленты в лоток для ЧЛ нужно выполнить следующее:

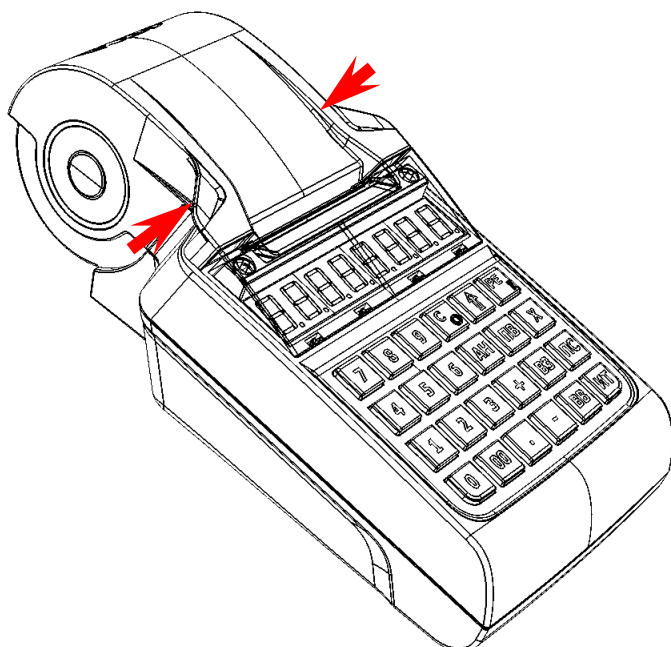

1. Надавить на внешние боковые части крышки (направление приложения усилий показано на рисунке 5).

Рисунок 5. Открытие крышки изделия (направление приложения усилий)

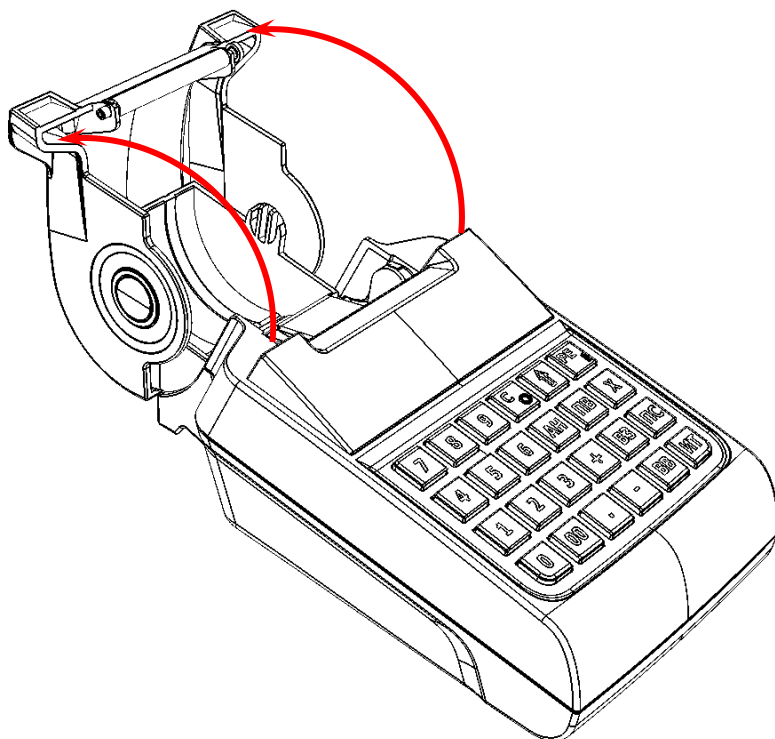

2. Откинуть крышку (смотрите рисунок 6).

Рисунок 6. Открытие крышки изделия

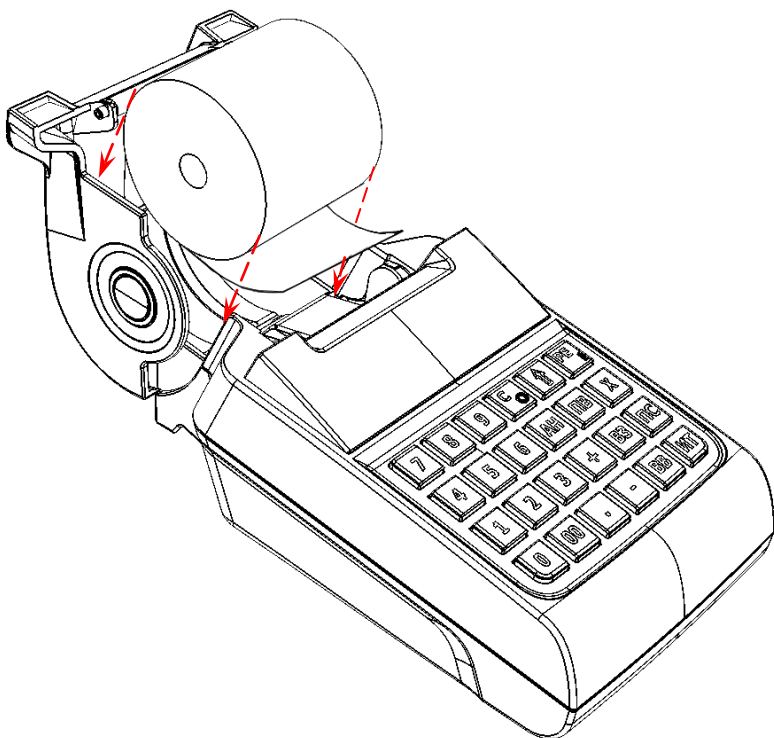

3. Установить в лоток для ЧЛ рулон чековой ленты, как показано на рисунке 7. Термочувствительный слой с внешней стороны ЧЛ!

Рисунок 7. Установка ЧЛ

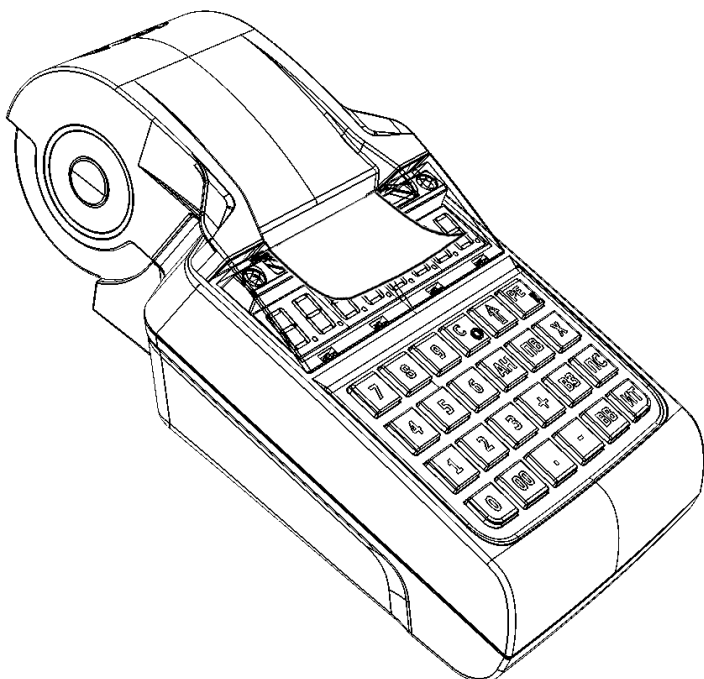

4. Закрыть крышку лотка для ЧЛ так, чтобы свободный конец ленты попал в прорезь между крышкой и верхней частью корпуса изделия.

Рисунок 8. Закрытие крышки изделия



Рекомендуется горизонтальная установка изделия при работе!

Запрещается открывать крышку лотка для ЧЛ во время печати.

Запрещается вытягивать ленту вручную при закрытой крышке, это может повредить устройство.

Не допускается установка неплотно намотанных рулонов бумаги.

В случае **остановки** («заедания») продвижения бумаги необходимо:

1. Открыть крышку изделия.
2. Удалить рулон с замятой лентой.
3. Освободить печатающее устройство от смятых кусочков бумаги.
4. Обрезать конец замятой ленты.
5. Заправить бумагу, как описано выше.

При скосе бумаги необходимо:

1. Открыть крышку изделия.
2. Поправить ленту в штатное положение.
3. Закрыть крышку так, чтобы свободный конец ЧЛ попал в прорезь крышки.



В случае если изделие переворачивалось и/или перемещалось необходимо перед началом работы проконтролировать установку рулона чековой ленты! Рулон ЧЛ должен быть установлен согласно описанию данного раздела!

Установка даты и времени в изделии

Данное изделие имеет встроенные часы. Дата хранится в памяти изделия в формате ДД-ММ-ГГ, где ДД – число, ММ – месяц, ГГ – год. Время хранится в формате ЧЧ - ММ, где ЧЧ - часы (00 .. 23), ММ - минуты (00 .. 59). Перед началом работы с изделием нужно установить дату и время.



Установка даты и времени возможна только при закрытой смене.

Установка даты в изделии

Последовательность установки даты:

№	Действие	Клавиатура	Информация на дисплее
1.	Включить изделие (изделие при этом находится в режиме «Выбор»).	—	
	Или перейти в режим выбора из другого режима.	[РЕ]	
2.	Перейти в режим отчетов с гашением и ввести пароль администратора или системного администратора (подробнее смотрите описание режимов в разделе «Вход в режим отчетов с гашением»).	[3]	
		[3][0]	
3.	Подтвердить ввод пароля доступа к режиму отчетов с гашением.	[ИТ]	
4.	Перейти в режим установки даты. При этом на дисплее отобразится текущая дата.	[3]	
5.	Введите новое значение даты, например, 27.08.15. Если при вводе даты совершена ошибка, можно сбросить введенное значение – нажать кнопку [С], затем повторно ввести дату.	[2][7][0][8][1][5]	
6.	Подтвердите окончание ввода даты ¹ .	[ИТ]	
7.	Подтвердите введенную дату ² (требуется при отличии вводимой даты от текущей даты в памяти изделия на величину, превышающую значение Т2Р1П26, подробнее смотрите раздел «Режим программирования») либо отмените действие.	[00]/[С]	
8.	В случае ввода верной даты на печать будет выведен документ, подтверждающий ввод даты:		

¹ – если вводимая дата хотя бы на один день меньше даты последней записи в ФП (в ПЧПМ) или даты последнего зарегистрированного документа в ЭКЛЗ (только для ККМ!), то при нажатии клавиши [ИТ] введенная дата принята не будет, изделие издаст звуковой сигнал, выведет на дисплей прежнее значение даты.

- ² – если текущая дата отличается от даты в изделии и требуется ввод правильной даты, ККМ потребует подтверждение ввода даты и распечатает строку «ПОДТВЕРДИТЕ ВВОД ДАТЫ!»

Установка времени в изделии

Последовательность установки времени:

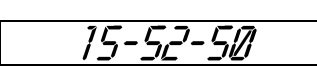
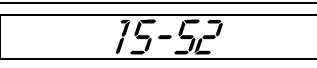
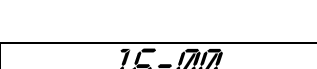
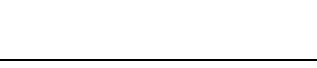
№	Действие	Клавиатура	Информация на дисплее
1.	Включить изделие (изделие при этом находится в режиме «Выбор»).	—	
2.	Перейти в режим просмотра текущего времени.	[X]	
3.	Перейти в подрежим установки времени.	[ИТ]	
4.	Введите время, например, 16 часов 00 минут. Если при вводе времени совершена ошибка, можно сбросить введенное значение – нажать кнопку [С], затем повторно ввести время.	[1][6][0][0]	
5.	Подтвердите окончание ввода даты ¹ .	[ИТ]	

¹ – если введенное время окажется неверным, то при нажатии клавиши [ИТ] изделие подаст звуковой сигнал и выведет на дисплей прежнее значение времени в формате ЧЧ – ММ. Необходимо ввести верное время и нажать [ИТ].

² – в случае если в ККМ разница между текущей датой и датой последней записи в ЭКЛЗ больше, чем задана в Т2Р1П26, то при включении изделия либо при попытке входа в режим регистрации на дисплей будет выведено время, на печать будет выведен документ:

ВНИМАНИЕ!
ПРОВЕРЬТЕ ТЕКУЩУЮ ДАТУ!



Если смена не закрыта, то при попытке войти в подрежим ввода времени изделие воспроизведет звуковой сигнал, на дисплее будет отображен код ошибки 156 «Смена открыта, операция невозможна». Нажмите клавишу [С], чтобы вернуться в режим «Выбор».

Особенности работы ККТ с ЭКЛЗ

Контрольно-кассовая машина *АТОЛ FPrint-90AK* оснащена фискальной памятью и электронной контрольной лентой защищенной и является контрольно-кассовой техникой. Не допускается использование ККМ при выполнении торговых операций или услуг, не состоящей на учете в налоговом органе, с нарушенными или неустановленными средствами визуального контроля, не состоящей на техническом обслуживании ЦТО, признанной неисправной специалистом ЦТО.

Для работы с ККМ *АТОЛ FPrint-90AK* нужно провести фискализацию ККМ и активизацию установленной ЭКЛЗ (активизация ЭКЛЗ производится автоматически при проведении операции фискализации/перерегистрации), подробнее об операциях смотрите в «Руководстве налогового инспектора» AL.P190.00.000 РН. В процессе работы ККМ допускается проведение 64-х активизаций ЭКЛЗ без замены ФП. После проведения фискализации ККМ и активизации ЭКЛЗ все кассовые операции, проводимые на ККМ, фиксируются в ФП и ЭКЛЗ.

При заполнении архива ЭКЛЗ, ККМ блокирует режим регистрации. При этом необходимо:

1. Закрыть смену.
2. Закрыть архив ЭКЛЗ.



Преждевременное закрытие архива ЭКЛЗ приведет к необходимости замены ЭКЛЗ, так как в ККМ будет заблокирован доступ к режиму регистрации.

3. Заменить ЭКЛЗ на новый экземпляр ЭКЛЗ (подробнее о замене ЭКЛЗ смотрите «Инструкцию по сервисному обслуживанию и ремонту» AL.P190.00.000 РД.
4. Произвести активизацию нового экземпляра ЭКЛЗ (подробнее смотрите раздел «Активизация ЭКЛЗ»).

Фискализированная ККМ будет блокироваться при:

- отсутствии ЭКЛЗ (с сохранением возможности аннулирования или завершения документа, закрытия смены);
- установке ЭКЛЗ, активизированной в составе другой ККМ;
- установке ЭКЛЗ, ранее активизированной в составе ККМ (с сохранением возможности снятия отчетов ЭКЛЗ);
- переполнении или неисправности ЭКЛЗ (с сохранением возможности аннулирования или завершения документа, закрытия смены, закрытия архива, выполнения теста целостности архива, формирования запросов).

При замене ФП необходимо также произвести замену ЭКЛЗ, после чего провести фискализацию ККМ. После этого все ЭКЛЗ, активизированные со старой ФП, будут восприниматься ККМ как активизированные в составе другой ККМ. При перерегистрации ККМ также необходимо установить новый экземпляр ЭКЛЗ.

При работе с ККМ с установленной ЭКЛЗ рекомендуется контролировать порядковый номер КПК документов: номера КПК должны идти по порядку, нарушение порядка номеров сигнализирует о неисправности ЭКЛЗ. Также необходимо контролировать появление в отчетах с гашением предупреждающего сообщения «ЭКЛЗ БЛИЗКА К ЗАПОЛНЕНИЮ» (сообщение выводится на печать при заполнении ЭКЛЗ на 90%). С учетом интенсивности работы ККМ рекомендуется определить сроки замены ЭКЛЗ.

О режимах и паролях



Данное изделие может работать в режимах:

- Выбор;
- регистрации;
- отчетов без гашения;
- отчетов с гашением;
- программирования;
- налогового инспектора;
- доступа к ЭКЛЗ (только в ККМ!);
- сервисном (тестовом);
- а также в дополнительных режимах.

Доступ к работе с изделием в каждом из режимов, кроме режима «Выбор», защищен паролем (всего в изделии имеется 11 паролей):

- 8 паролей кассиров (значения паролей по умолчанию: Кассир1 – «1», Кассир2 – «2», ... , Кассир8 – «8»);
- пароль администратора (по умолчанию: «29»)
- пароль системного администратора (по умолчанию: «30»);
 - пароль доступа к ФП (пароль налогового инспектора).

Права доступа к режимам ККМ устанавливаются для каждого оператора (кроме налогового инспектора) в Таблице 3 «Пароли и права доступа операторов». По умолчанию операторы имеют доступ к следующим режимам:

№	Пароль	Режим ¹							
		1	2	3	4	5	6	8	
1.	Кассир 1 .. Кассир 8	+							
2.	Администратор	+	+	+					+
3.	Системный администратор	+	+	+	+			+	+
4.	Налоговый инспектор					+			

¹ – 1 – режим регистрации, 2 – режим отчетов без гашения, 3 – режим отчетов с гашением, 4 – режим программирования, 5 – режим доступа к ФП, 6 – режим ЦТО, 8 – режим доступа к ЭКЛЗ (только в ККМ!).

Режим «Выбор»

Изделие находится в режиме «Выбор» при включении. Исключение составляет ситуация, когда изделие заблокировано после ввода неверного пароля доступа к ФП/ПЧПМ (подробнее смотрите «Руководство налогового инспектора» AL.P190.00.000 PH). Возможен автоматический переход в режим регистрации при включении изделия, в случае если запрограммирована соответствующая настройка (подробнее смотрите раздел «Режим программирования» Таблица 2 Ряд 1 Поле 21).

Вход во все остальные режимы возможен только из режима «Выбор». То есть, чтобы перейти, например, из режима регистрации в режим отчетов с гашением, следует из режима регистрации выйти в режим «Выбор», а из режима «Выбор» войти в режим отчетов с гашением.

В изделии можно из режима «Выбор» распечатать «Пробный чек» по нажатию клавиши [ПС] (смотрите раздел «Пробный чек»).

Запрос ввода пароля

При входе в режимы, защищенные паролем, изделие выводит на дисплей запрос ввода пароля доступа к режиму:

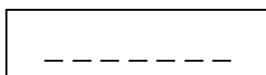

Ввод пароля доступа защищен маской, то есть на дисплее изделия выводится символ «/» вместо вводимых цифр пароля. Например, на приведенном ниже рисунке введено две цифры пароля:

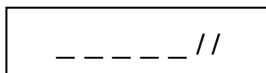

Ввод пароля завершается подтверждением ввода пароля – нажатием клавиши [ИТ]. Для сброса неверно введенного пароля нажмите клавишу [С] до подтверждения ввода пароля нажатием на кнопку [ИТ], при этом изделие перейдет в режим ввода пароля. Во время ввода пароля можно вернуться в режим «Выбор» – нажать клавишу [РЕ].

Режим регистрации

Чтобы начать работу в режиме регистрации, необходимо в режиме «Выбор» нажать клавишу [1] и ввести пароль одного из операторов, имеющих доступ к работе в данном режиме в соответствии с настройками Таблицы 3 (по умолчанию «1»–«8», «29», «30»). Также возможен автоматический вход в режим регистрации, для этого нужно запрограммировать Таблицу 2 Ряд 1 Поле 21 (подробнее смотрите раздел «Режим программирования»).

Режим регистрации – «рабочий» режим изделия. В этом режиме производится:

- регистрация продаж по свободной цене и по запрограммированным кодам товаров (с указанием количества или секции, если необходимо);
- закрытие чека (с возможностью подсчета суммы сдачи);
- сторнирование продаж по свободной цене и по запрограммированному коду товара;
- регистрация возвратов продаж по свободной цене и по запрограммированным кодам товаров (с указанием количества или секции, если необходимо);
- сторнирование возврата продаж по свободной цене и по запрограммированному коду товара;

- выплата и внесение денег;
- регистрация скидок/надбавок;
- регистрация налогов.

Режим отчетов без гашения

Чтобы работать в режиме снятия отчетов без гашения нужно, находясь в режиме «Выбор», нажать клавишу [2] и ввести пароль одного из операторов, имеющих доступ к работе в данном режиме в соответствии с настройками Таблицы 3 (по умолчанию «29», «30»). Этот режим позволяет снимать:

- суточный отчет без гашения;
- отчет по секциям;
- отчет по кассирам;
- почасовой отчет.

Режим отчетов с гашением

Чтобы работать в режиме снятия отчетов с гашением, находясь в режиме «Выбор», нажать кнопку [3] и ввести пароль одного из операторов, имеющих доступ к работе в данном режиме в соответствии с настройками Таблицы 3 (по умолчанию «29» и «30»). В режиме отчетов с гашением можно выполнить следующее:

- напечатать текущую контрольную ленту из ЭКЛЗ (только в ККМ!);
- снять суточный отчет с гашением;
- установить дату во внутренних часах изделия;
- произвести общее гашение.

Режим программирования

Для входа в режим программирования изделия необходимо, находясь в режиме «Выбор», нажать кнопку [4] и ввести пароль одного из операторов, имеющих доступ к работе в данном режиме в соответствии с настройками Таблицы 3 (по умолчанию «30»). В этом режиме можно:

- просматривать и изменять настройки изделия;
- просматривать и изменять запрограммированные цены и наименования товаров.

Режим доступа к ЭКЛЗ (только для ККМ!)

Вход в режим отчетов ЭКЛЗ возможен только из режима «Выбор». Чтобы начать работу в режиме необходимо нажать клавишу [8] и ввести пароль одного из операторов, имеющих доступ к работе в данном режиме в соответствии с настройками Таблицы 3 (по умолчанию «29», «30»). Этот режим позволяет:

- снимать отчет из ЭКЛЗ по номерам закрытых смен;
- снимать отчет из ЭКЛЗ по датам закрытых смен;
- печатать итоги смены из ЭКЛЗ по номеру смены;
- печатать итог активизации ЭКЛЗ;
- печатать документ из ЭКЛЗ по номеру КПК;
- печатать контрольную ленту из ЭКЛЗ по номеру смены;

- проводить тест архива ЭКЛЗ.

Сервисный режим (тестовый)

Режим предназначен для аппаратного тестирования изделия и его составляющих (ФП/ПЧПМ, ЭКЛЗ, системной платы, устройства печати кассовых чеков). Переход в режим производится из режима «Выбор» нажатием клавиши [00]. Подробнее об операциях сервисного режима смотрите в разделе «Приложение 2. Сервисный режим».

Режим ЦТО

Режим предназначен для программирования паролей доступа к режиму ЦТО, для проведения операций технологического обнуления, программирования промежутка времени для проведения профилактики и т.п. Подробнее о режиме ЦТО смотрите документ «Режим ЦТО» (предоставляется технической поддержкой компании АТОЛ). Переход в режим ЦТО производится из режима «ВЫБОР».

Режим налогового инспектора

Данный режим предназначен для работы с фискальной памятью ККМ/ПЧПМ. Методика работы с ФП, принципы ввода и изменения пароля доступа к ФП описаны в «Руководстве налогового инспектора» AL.P190.00.000 PH. Режим налогового инспектора позволяет:

- вводить заводской номер изделия;
- фискализировать изделие;
- перерегистрировать изделие;
- снимать отчет ФП/ПЧПМ по диапазону дат;
- снимать отчет ФП/ПЧПМ по диапазону смен.

Режим регистрации



Приведенные в данном разделе образцы чеков соответствуют чекам, распечатанным на данном изделии при установленной настройке «Порядок ввода сумм» равной «0» – «начиная с рублей» (смотрите раздел «Режим программирования» Таблица 2 Ряд 1 Поле 1).

Вход в режим регистрации

Режим регистрации является основным режимом работы изделия и позволяет осуществлять следующие операции:

- регистрация продаж по свободной цене и по запрограммированным кодам товаров (с указанием количества или секции, если необходимо);
- закрытие чека (с возможностью подсчета суммы сдачи);
- сторнирование продаж по свободной цене и по запрограммированному коду товара;
- регистрация возвратов продаж по свободной цене и по запрограммированным кодам товаров (с указанием количества или секции, если необходимо);
- сторнирование возврата продаж по свободной цене и по запрограммированному коду товара;
- выплата и внесение денег в кассу;
- регистрация скидок/надбавок;
- регистрация налогов.

При включении изделие находится в режиме выбора. Чтобы начать работу в режиме регистрации необходимо нажать клавишу [1] и ввести пароль одного из операторов, имеющих доступ к работе в данном режиме в соответствии с настройками Таблицы 3 (по умолчанию пароли кассиров «1», «2»...«8», пароли администратора «29» и системного администратора «30»), подробнее смотрите ниже:

№	Действие	Клавиатура	Информация на дисплее
1.	Включить изделие (изделие при этом находится в режиме «Выбор»).	—	
2.	Перейти в режим регистрации.	[1]	
3.	Ввести пароль доступа к режиму. Введенное значение пароля можно сбросить, например, при совершении ошибки при вводе, нажав кнопку [C] до подтверждения ввода нажатием на кнопку [ИТ]. При этом происходит выход в режим ввода пароля и можно повторно ввести правильное значение пароля, затем перейти к подтверждению ввода пароля.	[1]	
4.	Подтвердите ввод пароля.	[ИТ]	

Изделие находится в режиме регистрации. Для выхода из режима регистрации в режим «Выбор» нужно нажать клавишу [PE].



Выход из режима регистрации возможен только при закрытом чеке. В случае если чек открыт, то при нажатии на клавишу [PE] чек будет отменен, на ЧЛ напечатается информация «ЧЕК АННУЛИРОВАН». После второго нажатия на клавишу [PE] изделие перейдет к режиму «Выбор».

Открытие смены

Для работы в режиме регистрации нужно открыть смену. В данном изделии по умолчанию запрограммировано автоматически открывать смену при открытии первого чека или по нажатию клавиши [ИТ] и с последующей печатью документа «Открытие смены».

ОТКРЫТИЕ СМЕНЫ	
K10 ДОК. 0000001	27-08-15 11:51
ИНН	123456789012
ККМ С ФП	12345678†

При этом рекомендуется провести визуальную проверку хода часов, при обнаружении сбоя часов нужно ввести верное время согласно описанию раздела «Установка даты и времени в изделии».



Открыть смену в изделии также можно по нажатию клавиши [ИТ] без печати документа открытия смены либо после удачного закрытия первого чека в смене (подробнее смотрите раздел «Режим программирования», описание Таблицы 2 Ряда 1 Поля 27).

Функции клавиш

При входе в режим регистрации клавиши будут выполнять функции, описанные в таблице ниже:

Клавиши	Назначение
[0] .. [9], [00]	– Цифровые клавиши ввода цены, количества, номера секции (при секционной работе), кода товара.
[.]	– Десятичная точка (разделитель рублей и копеек, килограммов и граммов).
[C]	– Сброс введенных значений.
[X]	– Регистрация количества товара.
[ИТ]	– Закрытие чека с оплатой наличными (чек открыт и ничего не введено); – закрытие чека с оплатой наличными и подсчетом суммы сдачи (чек открыт и введена сумма покупателя); – открытие смены.

Клавиши	Назначение
[ПС]	– Вывод на дисплей промежуточной суммы чека; – печать «Пробного чека» (чек закрыт и ничего не введено).
[ВВ]	– Регистрация продажи по свободной цене (введена цена); – ввод номера секции (при секционной работе).
[ВЗ]	– Открытие чека возврата; – Сторно по коду товара.
[ПВ]	– Повтор последней продажи (чек открыт и ничего не введено).
[АН]	– Сторно по свободной цене (чек открыт и введена цена); – сторно последней продажи (чек открыт и ничего не введено).
[+]	– Внесение денег в кассу (чек закрыт).
[–]	– Выплата денег из кассы (чек закрыт).
[РЕ]	– Аннулирование текущего чека (чек открыт); – переход к вышестоящему режиму (чек закрыт).
[↑]	– Промотка чековой ленты на 5 строк.

Основные положения

- Суммы, выплачиваемые из кассы (сдача, выплата, сторно), обозначаются знаком «←» в крайнем левом разряде дисплея изделия:

— 27,50

- Если количество не указано, то оно считается равным 1,000.
- Вводимое количество должно лежать в диапазоне: от 0,001 до 99999,999.
- Вводимая сумма не должна превышать 42949672. Также нужно учитывать, что итоговая сумма чека не должна превышать 42949672,95.



В случае если итоговая сумма чека содержит более восьми разрядов – 9 или 10, на дисплее не отобразятся младшие один или два разряда соответственно, при этом на печать будут выведены все разряды итоговой суммы чека. Например, при итоговой сумме чека равной 1111111,11 на дисплее отобразится 1111111., а на чеке будет напечатано:

ИТОГ ≈1111111,11

- Незначащие нули после десятичной точки вводить необязательно, то есть последовательность нажатий клавиш: [1] [2] [3] [.] [X] вводит количество «123,000».
- После закрытия чека без сдачи на дисплее изделия сохраняется итоговая сумма чека, при закрытии чека со сдачей на дисплее отображается сумма сдачи, которые сбрасываются

нажатием на кнопку [С] или после ввода значений количества или суммы последующего чека.

7. Неправильный ввод цены или количества, приводящий к переполнению суммы, должен вызывать ошибку.
8. Чтобы указать более двух разрядов после десятичной точки, используйте клавишу [.]

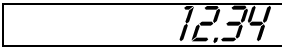
№	Действие	Клавиатура	Информация на дисплее
1.	Ввод цены 12,34 – клавиша [.] используется в случае, если запрограммирован ввод сумм «начиная с рублей».	[1][2][3][4]	
2.	Ввод количества 1,234 – клавиша [.] используется всегда.	[1][.][2][3][4]	

Регистрация продажи

Изделие можно настроить на работу с одной или несколькими секциями (подробнее смотрите раздел «Режим программирования» Таблица 2 Ряд 1 Поле 2):

- с одной секцией (все продажи регистрируются в первую секцию);
- с несколькими секциями (при регистрации продажи указывается секция, в которую она регистрируется). Номера секций: 1 .. 8. Подробнее смотрите раздел «Режим программирования», Таблица 2 Ряд 1 Поле 2.

Алгоритм формирования чека продаж выглядит так:

1. Если необходимо, ввести количество продаваемого товара.
2. Если введено количество, то нажать клавишу [X].
3. Ввести цену товара и нажать [ВВ] (продажа по свободной цене).
4. Если ведется работа с несколькими секциями, то при продаже по свободной цене ввести номер секции.
5. Регистрация скидки/надбавки (зависит от настройки T2P1П8).
6. Регистрация налога (зависит от настройки T2P1П11).
7. Повторить шаги 1..6 для каждой продажи.
8. Если необходимо подсчитать сдачу – ввести сумму, полученную от покупателя.
9. Произвести закрытие чека нажатием кнопки [ИТ].

Продажа по свободной цене

Регистрация по свободной цене – цена товара вводится кассиром с клавиатуры.

2. Ввести процент скидки/надбавки, например, «10». На дисплее отобразится:

10.00

3. Нажать **[ВВ]** для подтверждения ввода скидки/надбавки. Изделие распечатает строки:

ВСЕГО	≅500.00
СКИДКА	10% ≅50.00

Далее изделие автоматически перейдет к следующему шагу формирования чека и его распечатке.

Суммовая скидка/надбавка

1. Ввести сумму скидки/надбавки, например, «10».
2. Нажать кнопку **[-]** или **[+]** (начисляется скидка или надбавка, соответственно). Изделие распечатает строку:

ВСЕГО	≅500.00
СКИДКА	≅10.00

На дисплее отобразится промежуточный итог чека (с учтенной скидкой/надбавкой).

Далее можно выполнить следующее:

- закрыть чек, нажав кнопку **[ИТ]**,
- закрыть чек со сдачей, введя сумму внесенную покупателем и нажав **[ИТ]**,
- аннулировать скидку/надбавку, нажав кнопку **[АН]**,
- аннулировать весь чек, нажав кнопку **[РЕ]**.

Аннулирование скидки (надбавки)

В открытом чеке после введения скидки/надбавки и вывода промежуточного итога нажмите кнопку **[АН]**. Скидка/надбавка будет аннулирована.

Продажа с использованием налогов

Для использования налоговых ставок нужно в Таблице 2 Ряд 1 Поле 11 запрограммировать работу с налогами и в Таблице 6 запрограммировать названия налогов и налоговые ставки (подробнее смотрите раздел «Режим программирования» Таблица 2 и Таблица 6). В процессе формирования чека после подтверждения регистрации продажи нажатием на кнопку **[ВВ]** на дисплей будет выведен запрос ввода номера налога.

Н

После чего нужно ввести номер налога – число от 1 до 5, ставка которого запрограммирована в Таблице 6. Далее изделие автоматически перейдет к следующему шагу формирования чека или его распечатки. Образцы чеков представлены в разделе «Информация о налогах в чеках регистрации».



При включенной работе с налогами (Таблица 2 Ряд 1 Поле 11) возможно сторно только последней позиции

Использование безналичного типа оплаты (платежной картой)

В данном изделии реализована возможность безналичной оплаты – платежной картой. Данную настройку нужно предварительно включить, запрограммировав в Таблице 2 Ряд 1 Поле 9 значение 1 (подробнее смотрите разделы «Режим программирования» и «Таблица 2. Тип и режимы изделия»). Также для удобства можно переименовать название типа оплаты, запрограммировав Таблицу 7. Для отражения в чеке информации о безналичной оплате нужно перед закрытием чека последовательно нажать клавишу [ПС] (на дисплее отобразится подитог чека), затем клавишу [00].



Если уже была зарегистрирована скидка/надбавка, то нажатие на клавишу [00] сразу закрывает чек с оплатой «ПЛАТ.КАРТОЙ».

Чек будет закрыт, на чековой ленте после итоговой суммы чека напечатается строка «ПЛАТ.КАРТОЙ».

	≙1.23
ИТОГ	≙1.23
ПЛАТ.КАРТОЙ	≙1.23

В сменном отчете суммы оплаченные платежной картой также будут выведены в строке с наименованием безналичного типа оплаты (по умолчанию «ПЛАТ.КАРТОЙ»).

Продажи в разные секции

Если изделие настроено на работу с несколькими секциями, то при регистрации каждой продажи по свободной цене требуется вводить номер секции, в которую производится продажа. Для того чтобы настроить изделие на работу с несколькими секциями, нужно присвоить Таблице 2 Ряду 1 Полю 2 значение «1». Допустимые номера секций: 1 .. 8. Для печати названия выбранной секции при регистрации следует ввести в Поле 1 Ряда 1-8 Таблицы 5 наименование секции (не более 32 символов) и присвоить Полю 15 Ряда 1 Таблицы 2 значение «1».

Пример 1. Регистрация продажи с единичным количеством

№	Действие	Клавиатура	Информация на дисплее				
1.	Ввод цены товара 1 руб. 23 коп.	[1][.][2][3]	<input type="text" value="1.23"/>				
2.	Регистрация продажи	[ВВ]	<input type="text" value="0 0"/>				
3.	Ввод номера секции «2»	[2]	<input type="text" value="1.23"/>				
4.	На печать будет выведена строка: В случае если в Т7Р1-8П15, то в чеке будет напечатано название секции:		<table border="1" style="margin-left: auto; margin-right: auto;"> <tr> <td>02</td> <td>≙1.23</td> </tr> </table> <table border="1" style="margin-left: auto; margin-right: auto;"> <tr> <td>БАКАЛЕЯ 02</td> <td>≙1.23</td> </tr> </table>	02	≙1.23	БАКАЛЕЯ 02	≙1.23
02	≙1.23						
БАКАЛЕЯ 02	≙1.23						



Если наименование секции в Таблице 5 не введено, то вместо названия секции в чеке будет находиться пустая строка.

Пример 2. Регистрация продажи с неединичным количеством

№	Действие	Клавиатура	Информация на дисплее
1.	Ввод количества товара 1,234 кг	[1][.][2][3][4]	
2.	Подтверждение ввода количества товара	[X]	
3.	Ввод цены товара 12 руб. 34 коп.	[1][2][.][3][4]	
4.	Регистрация продажи	[BB]	
5.	Ввод номера секции «1»	[1]	
6.	На печать будет выведена строка:		

Продажа с использованием скидок/надбавок

Для работы со скидками и/или надбавками нужно в Таблице 2 Ряд 1 Поле 8 запрограммировать значение 2. В процессе формирования чека после ввода последней позиции чека, нажатия клавиши [BB], нужно нажать клавишу [ПС]. При этом на дисплей будет выведен промежуточный итог чека. Так в данном изделии реализованы процентные и суммовые скидки/надбавки, то в зависимости от типа скидки/надбавки нужно выполнить соответствующие последовательности действий:

Процентная скидка/надбавка:

1. Нажать кнопку [-] или [+] (начисляется скидка или надбавка соответственно).

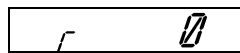

2. Ввести процент скидки/надбавки, например, «10». На дисплее отобразится:

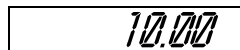

3. Нажать [BB] для подтверждения ввода скидки/надбавки. Изделие распечатает строки:

ВСЕГО	≈500.00
СКИДКА	10% ≈50.00

Далее изделие автоматически перейдет к следующему шагу формирования чека и его распечатке.

Суммовая скидка/надбавка

1. Ввести сумму скидки/надбавки, например, «10».
2. Нажать кнопку [-] или [+] (начисляется скидка или надбавка, соответственно). Изделие распечатает строку:

ВСЕГО	≈500.00
СКИДКА	≈10.00

На дисплее отобразится промежуточный итог чека (с учтенной скидкой/надбавкой).

Далее можно выполнить следующее:

- закрыть чек, нажав кнопку [ИТ],
- закрыть чек со сдачей, введя сумму внесенную покупателем и нажав [ИТ],
- аннулировать скидку/надбавку, нажав кнопку [АН],
- аннулировать весь чек, нажав кнопку [РЕ].

Аннулирование скидки (надбавки)

В открытом чеке после введения скидки/надбавки и вывода промежуточного итога нажмите кнопку [АН]. Скидка/надбавка будет аннулирована.

Продажа с использованием налогов

Для использования налоговых ставок нужно в Таблице 2 Ряд 1 Поле 11 запрограммировать работу с налогами и в Таблице 6 запрограммировать названия налогов и налоговые ставки (подробнее смотрите раздел «Режим программирования» Таблица 2 и Таблица 6). В процессе формирования чека после подтверждения регистрации продажи нажатием на кнопку [ВВ] на дисплей будет выведен запрос ввода номера налога.

Н	И
---	---

После чего нужно ввести номер налога – число от 1 до 5, ставка которого запрограммирована в Таблице 6. Далее изделие автоматически перейдет к следующему шагу формирования чека или его распечатки. Образцы чеков представлены в разделе «Информация о налогах в чеках регистрации».



При включенной работе с налогами (Таблица 2 Ряд 1 Поле 11) возможно сторно только последней позиции

Использование безналичного типа оплаты (платежной картой)

В данном изделии реализована возможность безналичной оплаты – платежной картой. Данную настройку нужно предварительно включить, запрограммировав в Таблице 2 Ряд 1 Поле 9 значение 1 (подробнее смотрите раздел «Режим программирования»). Также для удобства можно переименовать название типа оплаты, запрограммировав Таблицу 7. Для отражения в чеке информации о безналичной оплате нужно перед закрытием чека последовательно нажать клавишу [ПС] (на дисплее отобразится подитог чека), затем клавишу [00]. Чек будет закрыт, на чековой ленте после итоговой суммы чека напечатается строка «ПЛАТ.КАРТОЙ».

	≡1.23
ИТОГ	≡1.23
ПЛАТ.КАРТОЙ	≡1.23

В сменном отчете суммы оплаченные платежной картой также будут выведены в строке с наименованием безналичного типа оплаты (по умолчанию «ПЛАТ.КАРТОЙ»).

Продажа по коду товара



Для того чтобы работать с кодами товаров нужно предварительно запрограммировать значение «1» («Разрешить работу с кодами товаров») в Таблице 2 Ряде 1 Поле 6.

При регистрации продажи по коду товара регистрация производится в запрограммированную для данного товара секцию (при условии, что изделие работает с несколькими секциями и запрограммирована Таблица 2 Ряд 1 Поле 2). При этом номер секции не запрашивается.



При работе с одной секцией (в Таблице 2 Ряде 1 Поле 2 установлено значение 0) при регистрации продажи по коду товара регистрация производится в первую секцию вне зависимости от того, какая секция указана в Таблице 1 для данного товара.



При регистрации продажи по коду товара запрос номера налога производиться не будет, даже если изделие работает с использованием налогов.

Пусть в изделии запрограммирован товар с кодом «42» со следующими параметрами:

Название: **СЫР ПЛ.**

Цена: **12,34**

Секция: **3**

Пример 1. Регистрация продажи с единичным количеством

№	Действие	Клавиатура	Информация на дисплее				
1.	Ввод кода товара	[4][2]	<input type="text" value="42.00"/>				
2.	Подтверждение ввода кода товара	[ПВ]	<input type="text" value="12.34"/>				
3.	На печать будет выведен чек ¹ :		<table border="1" style="margin-left: auto; margin-right: auto;"> <tr> <td>#042</td> <td>СЫР ПЛ.</td> </tr> <tr> <td>03</td> <td>≡12.34</td> </tr> </table>	#042	СЫР ПЛ.	03	≡12.34
#042	СЫР ПЛ.						
03	≡12.34						

№	Действие	Клавиатура	Информация на дисплее
4.	Закрыть чек	[ИТ]	12.34

¹ – в зависимости от настроек, такие реквизиты товара как наименование и код могут печататься или не печататься на чеке (смотрите раздел «Режим программирования», Таблица 2 Ряд 1 Поля 13 и 14).

Пример 2. Регистрация продажи с неединичным количеством

№	Действие	Клавиатура	Информация на дисплее						
1.	Ввод количества товара 12 штук	[1][2]	12						
2.	Подтверждение ввода количества товара	[X]	12.000						
3.	Ввод кода товара	[4][2]	42.00						
4.	Подтверждение ввода кода товара	[ПВ]	148.08						
5.	На чеке будет напечатано ² :		<div style="border: 1px dashed black; padding: 5px; width: fit-content; margin: auto;"> <table style="width: 100%; border-collapse: collapse;"> <tr> <td style="width: 30%;">#042</td> <td style="width: 30%; text-align: right;">СЫР ПЛ.</td> <td style="width: 40%;"></td> </tr> <tr> <td>03</td> <td style="text-align: right;">12.000 X 12.34</td> <td style="text-align: right;">=148.08</td> </tr> </table> </div>	#042	СЫР ПЛ.		03	12.000 X 12.34	=148.08
#042	СЫР ПЛ.								
03	12.000 X 12.34	=148.08							
6.	Закрыть чек	[ИТ]	148.08						

² – в зависимости от настроек, такие реквизиты товара как наименование и код могут печататься или не печататься на чеке (смотрите раздел «Режим программирования», Таблица 2 Ряд 1 Поля 13 и 14).

Повтор последней продажи

Операция необходима для повтора продажи по свободной цене. Операция повтора выполняется при нажатии клавиши [ПВ] сразу после завершения предыдущей продажи. Если после завершения продажи на клавиатуре набрано некоторое значение, то для выполнения операции повтора предыдущей продажи необходимо предварительно обнулить введенное значение, нажав клавишу [С]. В случае повтора регистрации на чеке печатаются все реквизиты предыдущей продажи.

Пробный чек

Печать пробного чека необходима для просмотра номера последней закрытой смены в ФП, текущего режима, номера последнего чека, состояния изделия и т.п. Операция вывода пробного чека выполняется при нажатии клавиши [ПС] из режима регистрации (при закрытом чеке) или режима выбора, как в образце документа ниже:

ПРОВНЫЙ ЧЕК	
ДАТА:	27-08-15 ВРЕМЯ: 18:05
ККМ	ФИСКАЛИЗИРОВАНА
РЕЖИМ	ВЫБОРА
НОМЕР СМЕНЫ В ФП	10
ДАТА В ФП	27-08-15
ДАТА В ЭКЛЗ	27-08-15
СМЕНА	ОТКРЫТА
НОМЕР ПОСЛЕДНЕГО ЧЕКА	31
ЧЕК	ЗАКРЫТ
СОСТОЯНИЕ:	Смена открыта

Настройка печати пробного чека производится в Таблице 2 Ряде 1 Поле 22 (подробнее смотрите раздел «Режим программирования»).



В случае если в изделии запрограммирована работа с ЕГАИС, в пробном чеке будут напечатаны строки

ЕГАИС: Связь с УТМ установлена
Слип был напечатан..

Сторнирование продажи

Операция сторнирования продажи применяется для отмены регистрации продажи до закрытия чека. Обычно сторнирование применяется для исправления ошибочных регистраций или при отказе покупателя от товара до закрытия чека. При выполнении сторнирования существует единственное ограничение: сумма выполняемой операции сторнирования не может превышать сумму всех зарегистрированных продаж (с учетом всех предыдущих операций сторно) в данную секцию текущего чека, то есть должно выполняться неравенство:

$$S_D \leq \left[\sum_D \text{продажа} \right] - \left[\sum_D \text{сторно} \right],$$

где: S_D – сумма, сторнируемая в секцию D,

D – номер секции,

\sum_D “наименование операции” – сумма соответствующих операций, зарегистрированных в секцию D в текущем чеке.



Сторно позиций при работе с налогами невозможно (в Т2Р1П11 установлено значение 2 или в Т2Р1П11 установлено значение 4). Возможно только сторно последней регистрации клавишей [АН].

Сторнирование по свободной цене

Сторнирование по свободной цене – цена товара вводится кассиром с клавиатуры.



Последовательность действий при сторнировании позиции продажи алкогольной продукции при взаимодействии с ЕГАИС описана в разделе «Сторнирование последней продажи алкоголя» (рекомендуется четко выполнять все описанные действия).

При работе с одной секцией**Пример 1. Производятся две продажи, потом первая отменяется.**

№	Действие	Клавиатура	Информация на дисплее									
1.	Регистрация продажи товара 1	[1][2][.][3][4][BB]	12.34									
2.	Регистрация продажи товара 2	[1][6][.][5][9][BB]	16.59									
3.	Ввод цены товара 12 руб. 34 коп.	[1][2][.][3][4]	12.34									
4.	Сторнирование продажи товара 1	[АН]	— 12.34									
5.	На чеке будет напечатано:		<table border="1" style="margin-left: auto; margin-right: auto;"> <tr> <td>01</td> <td></td> <td>≡12.34</td> </tr> <tr> <td>01</td> <td></td> <td>≡16.59</td> </tr> <tr> <td>СТОРНО</td> <td></td> <td>≡12.34</td> </tr> </table>	01		≡12.34	01		≡16.59	СТОРНО		≡12.34
01		≡12.34										
01		≡16.59										
СТОРНО		≡12.34										

Пример 2. Производится продажа (в количестве 2,345 кг), потом от части (1,234 кг) товара покупатель отказывается.

№	Действие	Клавиатура	Информация на дисплее									
1.	Регистрация продажи товара количества 2,345 кг по цене 12 руб. 34 коп.	[2][.][3][4][5][X] [1][2][.][3][4][BB]	28.94									
2.	Ввод количества товара 1,234 кг.	[1][.][2][3][4]	1.234									
3.	Подтверждение ввода количества товара	[X]	1.234									
4.	Ввод цены товара 12 руб. 34 коп.	[1][2][.][3][4]	12.34									
5.	Сторнирование продажи указанного количества товара	[АН]	— 15.23									
6.	На чеке будет напечатано:		<table border="1" style="margin-left: auto; margin-right: auto;"> <tr> <td>01</td> <td>2.345 x 12.34</td> <td>≡28.94</td> </tr> <tr> <td>СТОРНО</td> <td></td> <td></td> </tr> <tr> <td>01</td> <td>1.234 x 12.34</td> <td>≡15.23</td> </tr> </table>	01	2.345 x 12.34	≡28.94	СТОРНО			01	1.234 x 12.34	≡15.23
01	2.345 x 12.34	≡28.94										
СТОРНО												
01	1.234 x 12.34	≡15.23										



Последовательность действий при сторнировании продажи алкогольной продукции описана в разделе «Сторнирование последней продажи алкоголя».

При продаже в разные секции**Пример 1. Производятся две продажи, потом первая отменяется.**

№	Действие	Клавиатура	Информация на дисплее								
1.	Регистрация продажи товара 1 по цене 12 руб. 34 коп. во вторую секцию	[1][2] [.][3][4][BB][2]	<input type="text" value="12.34"/>								
2.	Регистрация продажи товара 2 по цене 16 руб. 59 коп. в четвертую секцию	[1][6][.] [5][9][BB][4]	<input type="text" value="16.59"/>								
3.	Ввод цены товара 12 руб. 34 коп.	[1][2][.][3][4]	<input type="text" value="12.34"/>								
4.	Сторнирование продажи. Изделие выводит на дисплей запрос ввода номера секции, в которую производится продажа	[АН]	<input type="text" value="0"/> <input type="text" value="0"/>								
5.	Ввод номера секции «2»	[2]	<input type="text" value="—"/> <input type="text" value="12.34"/>								
6.	На чеке будет напечатано:	<table border="1"> <tr> <td>02</td> <td>≐12.34</td> </tr> <tr> <td>04</td> <td>≐16.59</td> </tr> <tr> <td>СТОРНО</td> <td></td> </tr> <tr> <td>02</td> <td>≐12.34</td> </tr> </table>	02	≐12.34	04	≐16.59	СТОРНО		02	≐12.34	
02	≐12.34										
04	≐16.59										
СТОРНО											
02	≐12.34										

Пример 2. Производится продажа (в количестве 2,345 кг), потом от части (1,234 кг) товара покупатель отказывается.

№	Действие	Клавиатура	Информация на дисплее									
1.	Регистрация продажи товара количества 2,345 кг по цене 12 руб. 34 коп. в секцию «1»	[2][.][3][4][5][X] [1][2][.] [3][4][BB][1]	<input type="text" value="28.94"/>									
2.	Ввод количества товара 1,234 кг	[1][.][2][3][4]	<input type="text" value="1.234"/>									
3.	Подтверждение ввода количества товара	[X]	<input type="text" value="1.234"/>									
4.	Ввод цены товара 12 руб. 34 коп.	[1][2][.][3][4]	<input type="text" value="12.34"/>									
5.	Сторнирование продажи указанного количества товара. Изделие выводит на дисплей запрос ввода номера секции, в которую производится продажа	[АН]	<input type="text" value="0"/> <input type="text" value="0"/>									
6.	Ввод номера секции «1»	[1]	<input type="text" value="—"/> <input type="text" value="15.23"/>									
7.	На чеке будет напечатано:	<table border="1"> <tr> <td>01</td> <td>2.345 X 12.34</td> <td>≐28.94</td> </tr> <tr> <td>СТОРНО</td> <td></td> <td></td> </tr> <tr> <td>01</td> <td>1.234 X 12.34</td> <td>≐15.23</td> </tr> </table>	01	2.345 X 12.34	≐28.94	СТОРНО			01	1.234 X 12.34	≐15.23	
01	2.345 X 12.34	≐28.94										
СТОРНО												
01	1.234 X 12.34	≐15.23										

Сторнирование по коду товара

Параметры товара с кодом «42» смотрите в разделе «Продажа по коду товара».



При работе с одной секцией (в Таблице 2 Ряде 1 Поле 2 установлено значение 0) при сторнировании продажи по коду товара операция производится в первую секцию вне зависимости от того, какая секция запрограммирована в Таблице 1 для данного товара .

Пример 1. Производятся две продажи, потом первая отменяется.

№	Действие	Клавиатура	Информация на дисплее												
1.	Регистрация продажи по коду товара «42»	[4][2][ПВ]	12.34												
2.	Регистрация продажи на сумму 16 руб. 59 коп.	[1][6][.] [5][9][ВВ]	16.59												
3.	Ввод кода товара	[4][2]	42.00												
4.	Подтверждение ввода кода товара, проведение операции сторно	[ВЗ]	— 12.34												
5.	На чеке будет напечатано:		<div style="border: 1px dashed black; padding: 5px; width: fit-content; margin: auto;"> <table style="width: 100%; border-collapse: collapse;"> <tr> <td style="width: 30%;">#042</td> <td style="width: 30%;">СЫР ПЛ.</td> <td style="width: 40%; text-align: right;">≈12.34</td> </tr> <tr> <td></td> <td></td> <td style="text-align: right;">≈16.59</td> </tr> <tr> <td>СТОРНО</td> <td></td> <td></td> </tr> <tr> <td>#042</td> <td>СЫР ПЛ.</td> <td style="text-align: right;">≈12.34</td> </tr> </table> </div>	#042	СЫР ПЛ.	≈12.34			≈16.59	СТОРНО			#042	СЫР ПЛ.	≈12.34
#042	СЫР ПЛ.	≈12.34													
		≈16.59													
СТОРНО															
#042	СЫР ПЛ.	≈12.34													
6.	Закрыть чек	[ИТ]	16.59												

Пример 2. Производится продажа (в количестве 24 шт.), потом от части товара (12 шт.) покупатель отказывается.

№	Действие	Клавиатура	Информация на дисплее															
1.	Регистрация продажи товара по коду «42» количества 24 шт.	[2][4] [X] [4][2][ПВ]	296.16															
2.	Ввод количества товара 12 шт.	[1][2]	12															
3.	Подтверждение ввода количества товара	[X]	12.000															
4.	Ввод кода товара «42»	[4][2]	42.00															
5.	Подтверждение ввода кода товара, проведение операции сторно	[ВЗ]	— 148.08															
6.	На чеке будет напечатано:		<div style="border: 1px dashed black; padding: 5px; width: fit-content; margin: auto;"> <table style="width: 100%; border-collapse: collapse;"> <tr> <td style="width: 30%;">#042</td> <td style="width: 30%;">СЫР ПЛ.</td> <td style="width: 40%;"></td> </tr> <tr> <td>03</td> <td>24.000 X 12.34</td> <td style="text-align: right;">≈296.16</td> </tr> <tr> <td>СТОРНО</td> <td></td> <td></td> </tr> <tr> <td>#042</td> <td>СЫР ПЛ.</td> <td></td> </tr> <tr> <td>03</td> <td>12.000 X 12.34</td> <td style="text-align: right;">≈148.08</td> </tr> </table> </div>	#042	СЫР ПЛ.		03	24.000 X 12.34	≈296.16	СТОРНО			#042	СЫР ПЛ.		03	12.000 X 12.34	≈148.08
#042	СЫР ПЛ.																	
03	24.000 X 12.34	≈296.16																
СТОРНО																		
#042	СЫР ПЛ.																	
03	12.000 X 12.34	≈148.08																
7.	Закрыть чек	[ИТ]	148.08															

Сторно последней продажи

Операция сторнирования последней операции (регистрации по свободной цене) выполняется при нажатии клавиши [АН] (только в том случае, если изделие не работает с кодами товаров) сразу после регистрации продажи. Если после регистрации продажи на клавиатуре было набрано некоторое значение, то для выполнения операции сторно предыдущей продажи необходимо обнулить введенное значение, нажав клавишу [С].

В случае работы с налогами также будет произведено сторно только последней позиции, на которую начислен налог.

Закрытие/оплата чека

После регистрации всех продаж в чеке необходимо закрыть чек. Только после выполнения закрытия чек становится документом. При закрытии чека производится оплата чека:

- наличными без подсчета суммы сдачи;
- наличными с подсчетом суммы сдачи;
- платежной картой (подробнее смотрите раздел «Использование безналичного типа оплаты (платежной картой)»).

Оплата без подсчета суммы сдачи

Нажмите клавишу [ИТ] – изделие закроет чек и выведет на дисплей сумму, причитающуюся с покупателя (сумму чека).

Пример: продажа двух товаров с оплатой наличными без подсчета суммы сдачи.

№	Действие	Клавиатура	Информация на дисплее
1.	Регистрация продажи товара 1	[1][2][.][3][4][ВВ]	12.34
2.	Регистрация продажи товара 2	[1][.][2][X][7][.][ВВ]	8.40
3.	Закрытие чека с оплатой наличными без подсчета суммы сдачи	[ИТ]	20.74
4.	На чеке будет напечатано: <div style="border: 1px dashed black; padding: 5px; margin: 10px auto; width: fit-content;"> <pre> КАССОВЫЙ ЧЕК 01 ≙12.34 01 1.200 X 7.00 ≙8.40 ИТОГ ≙20.74 ДОК.00000061 #0009 К01 27-08-15 14:18 ИНН 123456789012 ↑ККМ С ФП 0000001↑ ЭКЛЗ 0237246523 00026551 #054198 </pre> </div>		

¹ – после закрытия чека без подсчета сдачи на дисплее сохраняется итоговая сумма чека, которая сбрасывается нажатием на кнопку [С] или после ввода значений количества или суммы последующего чека.

Оплата с подсчетом суммы сдачи

Для закрытия чека с подсчетом суммы сдачи следует ввести с клавиатуры сумму наличных денег, полученную от покупателя, и нажать клавишу [ИТ]. При этом изделие автоматически рассчитает, напечатает на чеке и выведет на дисплей сумму сдачи.



Для вывода суммы чека на дисплей изделия до закрытия чека нажмите клавишу [ПС].

Пример: продажа двух товаров с оплатой наличными с подсчетом суммы сдачи.

№	Действие	Клавиатура	Информация на дисплее
1.	Регистрация продажи товара 1	[1][2][.][3][4][ВВ]	12.34
2.	Регистрация продажи товара 2	[1][.][2][X][7][.][ВВ]	8.40
3.	При необходимости можно вывести сумму чека на дисплей	[ПС]	20.74
4.	Если на дисплее выведена сумма чека, то очистить дисплей изделия	[С]	0.00
5.	Ввод суммы наличных, полученной от покупателя	[1][0][0]	100.00
6.	Закрытие чека с оплатой наличными с подсчетом суммы сдачи ¹	[ИТ]	— 79.26
7.	На чеке будет напечатано:	<div style="border: 1px dashed black; padding: 5px;"> <p style="text-align: center;">КАССОВЫЙ ЧЕК</p> <p>01 ≅12.34</p> <p>01 1.200 x 7.00 ≅8.40</p> <p>ИТОГ ≅20.74</p> <p>НАЛИЧНЫМИ ≅100.00</p> <p>СДАЧА ≅79.26</p> <p>ДОК.00000023</p> <p>#0010 K01 27-08-15 14:23</p> <p>ИНН 123456789012</p> <p>ТККМ С ФЛ 00000011</p> <p style="text-align: right;">ЭКЛЗ 0237246523</p> <p style="text-align: right;">00026579 #035198</p> </div>	

¹ – при закрытии чека со сдачей на дисплее отображается сумма сдачи, которая сбрасывается нажатием на кнопку [С] или после ввода значений количества или суммы последующего чека.

Отмена текущего чека

Изделие позволяет отменить сразу весь чек в любой момент до его закрытия. Для этого нажмите клавишу [РЕ]. На чеке будет напечатано:

ЧЕК АННУЛИРОВАН!



Если в режиме регистрации нажать [РЕ] при закрытом чеке, то изделие перейдет в режим «Выбор».



Если выключить питание изделия при открытом чеке, то при следующем включении изделия чек будет отменен и на нем будет напечатано «ЧЕК АННУЛИРОВАН».



Последовательность действий при отмене продажи алкогольной продукции описана в разделе «Отмена текущего чека продажи алкоголя».

Внесение/выплата денег в/из кассы

Выплата и внесение денег в кассу позволяют зарегистрировать операции, не связанные с продажами, возвратами. Операция внесения увеличивает денежную наличность в кассе, а выплата – уменьшает. Операции внесения и выплаты денег в кассу не меняют сменный итог (в суточном отчете суммы внесенных и выплаченных денег в кассу выводятся в отдельных строках). Операции выплаты и внесения денег в кассу осуществляются при закрытом чеке.

Внесение наличных

Пример. Внесение наличных в кассу

№	Действие	Клавиатура	Информация на дисплее
1.	Введите вносимую сумму	[1][2][3][4]	<input type="text" value="1234.00"/>
2.	Подтверждение операции внесения	[+]	<input type="text" value="1234.00"/>
3.	На чеке будет напечатано:		<div style="border: 1px dashed black; padding: 5px; width: fit-content;"> <p>ВНЕСЕНИЕ =1234.00 #0030 K01 27-08-15 18:55 ИНН 123456789012 ККМ 0000001 ЭКЛЗ 0237246523</p> </div>

Выплата наличных

Пример. Выплата наличных из кассы.

№	Действие	Клавиатура	Информация на дисплее
1.	Введите сумму выплаты	[1][2][3][4]	
2.	Подтверждение операции выплаты	[-]	
3.	На чеке будет напечатано:		



Сумма выплаты всегда положительная, так как ее знак заложен в типе операции.

Регистрация возврата



Операции возврата не уменьшают сменный итог.

Для открытия чека возврата нажмите клавишу [ВЗ]. При этом дисплей изделия примет вид:

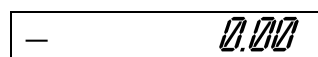

Операция регистрации возврата полностью повторяет операцию регистрации продажи. Это существенно упрощает регистрацию возврата, так как следует лишь полностью повторить ввод информации, которая отражена на чеке продажи. Единственное отличие от регистрации продажи – при возврате в крайнем левом разряде дисплея отображается знак «-». Алгоритм формирования чека возврата выглядит так:

1. Нажать клавишу [ВЗ].
2. Произвести регистрацию возврата всех необходимых товаров по свободной цене с указанием количества, если это необходимо.
3. Произвести закрытие чека.

О контроле наличности

Сумма возвратов аккумулируется в отдельном денежном регистре, который выводится при печати суточного отчета. При регистрации возврата ККМ производит контроль наличности, то есть должно выполняться неравенство:

$$B \leq \text{Рег} - \text{Ст} - \text{Вз} + \text{Вн} - \text{Вп},$$

Где: **В** – размер регистрируемого возврата;

Рег – сумма регистраций продаж за смену;

Ст – сумма операций сторно

Вз – сумма возвратов за смену + промежуточная сумма текущего чека (возврата);

Вн – сумма внесенных денег в кассу за смену;

Вп – сумма выплат денег из кассы за смену.



В случае если чек возврата первый в открытой смене, то провести возврат можно, только если настройка «Производить инкассацию» при закрытии смены отключена, причем не позднее закрытия предыдущей смены (в этом случае в ККМ есть наличность).

Возврат по свободной цене

Пример. Возврат товара по свободной цене.

№	Действие	Клавиатура	Информация на дисплее
1.	Открыть чек возврата	[B3]	— 0.00
2.	Регистрация возврата товара количеством 1.2 кг по цене 7 руб. На дисплее будет выведен запрос ввода номера секции (отдела).	[1][.][2][X][7][BB]	0
3.	В случае если ведется работа с несколькими секциями, то ввести номер секции, например, «3»	[3]	— 8.40
4.	На чеке будет напечатано:		КАССОВЫЙ ЧЕК ЧЕК ВОЗВРАТА ПРОДАЖИ 03 1.200 X 7.00 =8.40
5.	Закрывать чек	[IT]	— 8.40
6.	На чеке будет напечатано:		ИТОГ =8.40 #0014 K01 27-08-15 18:07 ИНН 123456789012 ККМ 0000001 ЭКЛЗ 0237246523 00026553 #054198



Последовательность действий при возврате алкогольной продукции описана в разделе «Возврат продажи алкогольной продукции. Регистрация продажи алкогольной».

Режим отчетов без гашения



Этот режим позволяет снимать следующие отчеты:

- суточный отчет без гашения;
- отчет по секциям;
- отчет по кассирам;
- почасовой отчет.



В данном разделе приведены образцы документов для ККМ, в документах, распечатанных чекопечатающей машиной вместо строки «ККМ 000001» будет напечатано «ЧПМ 000001».

Вход в режим отчетов без гашения

Вход в режим отчетов без гашения возможен только из режима «Выбор». Чтобы начать работу в режиме отчетов без гашения необходимо нажать клавишу [2] и ввести пароль одного из операторов, имеющих доступ к работе в данном режиме в соответствии с настройками Таблицы 3 (по умолчанию «29», «30»), подробнее смотрите ниже:

№	Действие	Клавиатура	Информация на дисплее
1.	Включить питание изделия	—	
	Или выйти в режим выбора из другого режима	[PE]	ВЫБОР
2.	Перейти к режиму отчетов без гашения	[2]	-----
3.	Ввести пароль доступа к режиму, например, «30». Введенное значение пароля можно сбросить, например, при совершении ошибки при вводе, нажав кнопку [C] до подтверждения ввода нажатием на кнопку [ИТ]. При этом происходит выход в режим ввода пароля и можно повторно ввести правильное значение пароля, затем перейти к подтверждению ввода пароля.	[3][0]	----- ??
4.	Подтвердить ввод пароля доступа к режиму отчетов без гашения.	[ИТ]	01-9

Для выхода из режима отчетов без гашения в режим «Выбор» нужно нажать клавишу [PE].



Выход из режима невозможен во время печати отчета.

Функции клавиш

При входе в режим отчетов без гашения клавиши будут выполнять функции, описанные в таблице далее:

Клавиши	Назначение
[1]	– Снятие суточного отчета без гашения.
[2]	– Снятие отчета по секциям.
[3]	– Снятие отчета по кассирам.
[5]	– Снятие отчета по часам.
[7]	– Снятие отчетов по количеству.
[PE]	– Переход к вышестоящему режиму.

Суточный отчет без гашения

Чтобы снять суточный отчет без гашения нужно войти в режим отчетов без гашения и нажать клавишу [1], при этом на печать будет выведен документ:

ОТЧЕТ СУТОЧНЫЙ БЕЗ ГАШЕНИЯ № 0001	

ПРОДАЖИ:	
ПРОДАЖ	≅55.80
НАЛИЧНЫМИ	≅25.80
ПЛАТ.КАРТОЙ	≅30.00
СТОРНО	≅0.00

ВОЗВРАТОВ ПРОДАЖ	≅0.00
НАЛИЧНЫМИ	≅0.00
ПЛАТ.КАРТОЙ	≅0.00
СТОРНО	≅0.00

ВНЕСЕНИЕ	≅200.00
ВЫПЛАТА	≅0.00

ПРОДАЖИ	
ПРОДАЖ	0004
СТОРНО	0000
ВОЗВРАТОВ	0000
СТОРНО ВОЗВРАТОВ	0000

ВНЕСЕНИЙ	0002
ВЫПЛАТ	0000

НАЛИЧНОСТЬ	
	≅225.80
ВЫРУЧКА	≅40.80
СМЕННЫЙ ИТОГ ПРОДАЖ	
	≅55.80

К10 ДОК.00000078	27-08-15 19:47
ИНН	123456789012
ККМ	0000001

Отчет по секциям

Чтобы снять суточный отчет по секциям нужно войти в режим отчетов без гашения и нажать клавишу [2], при этом на печать будет выведен документ:

ОТЧЕТ ПО СЕКЦИЯМ № 0003	
ПРОДАЖИ:	
#01	≅20.00
#05	≅15.00
ИТОГ	≅35.00
НАДБАВКА	≅0.00
СКИДКА	≅0.45
СУММАРНЫЙ ИТОГ	≅34.55

ВОЗВРАТОВ ПРОДАЖ:	
ИТОГ	≅0.00
НАДБАВКА	≅0.00
СКИДКА	≅0.00
СУММАРНЫЙ ИТОГ	≅0.00
К10 ДОК.00000079	27-08-15 19:53
ИНН	123456789012
ККМ	0000001



В отчет включаются только те секции, в которых ненулевой итог.

Отчет по кассирам

Чтобы снять суточный отчет по кассирам нужно войти в режим отчетов без гашения и нажать клавишу [3], при этом на печать будет выведен документ:

ОТЧЕТ КАССИРОВ № 0001	
ПРОДАЖИ:	
#02	≅15.00
#05	≅100.35
СУММАРНЫЙ ИТОГ	≅115.35

ВОЗВРАТЫ ПРОДАЖ:	
СУММАРНЫЙ ИТОГ	≅0.00
К10 ДОК.00000080	27-08-15 19:55
ИНН	123456789012
ККМ	0000001



В отчет включаются только те кассиры, по которым итог ненулевой.

Почасовой отчет

Чтобы снять суточный почасовой отчет нужно войти в режим отчетов без гашения и нажать клавишу [5], при этом на печать будет выведен документ:

Изделие распечатает документ:

ПОЧАСОВОЙ ОТЧЕТ № 0001	
ПРОДАЖИ:	
14-15	≐10.50
15-16	≐30.00
17-18	≐60.00
СУММАРНЫЙ ИТОГ	
	≐100.50

ВОЗВРАТЫ ПРОДАЖ:	
СУММАРНЫЙ ИТОГ	
	≐0.00
K10 ДОК.00000081 27-08-15 19:57	
ИНН	123456789012
ККМ	0000001



В отчет включаются только те часы, по которым итог ненулевой.

Отчет количеств

Чтобы снять суточный отчет количеств, нужно войти в режим отчетов без гашения и нажать клавишу [7], изделие распечатает:

ОТЧЕТ КОЛИЧЕСТВ № 0001	
ПРОДАЖИ:	
01	10.690
ВОЗВРАТ	0.000
05	1.000
ВОЗВРАТ	0.000
K10 ДОК.00000082 27-08-15 19:59	
ИНН	123456789012
ККМ	0000001



В отчет включаются только те секции, по которым итог ненулевой.

Режим отчетов с гашением



В этом режиме работы изделия можно выполнить следующее:

- напечатать текущую контрольную ленту из ЭКЛЗ (только в ККМ!);
- снять суточный отчет с гашением;
- установить дату во внутренних часах изделия;
- произвести общее гашение.

Вход в режим отчетов с гашением

Вход в режим отчетов с гашением возможен только из режима «Выбор». Чтобы начать работу в режиме отчетов с гашением необходимо нажать клавишу [3] и ввести пароль одного из операторов, имеющих доступ к работе в данном режиме в соответствии с настройками Таблицы 3 (по умолчанию «29» и «30» соответственно). Подробнее смотрите ниже:

№	Действие	Клавиатура	Информация на дисплее
1.	Включить питание изделия	—	
	Или перейти в режим выбора из другого режима.	[PE]	
2.	Перейти к режиму отчетов с гашением	[3]	
3.	Ввести пароль доступа к режиму, например, «30». Введенное значение пароля можно сбросить, например, при совершении ошибки при вводе, нажав кнопку [C] до подтверждения ввода нажатием на кнопку [ИТ]. При этом происходит выход в режим ввода пароля и можно повторно ввести правильное значение пароля, затем перейти к подтверждению ввода пароля.	[3][0]	
4.	Подтвердить ввод пароля доступа к режиму отчетов с гашением.	[ИТ]	

Для выхода из режима отчетов с гашением в режим «Выбор» нажмите клавишу [PE].



Выход из режима невозможен во время печати отчета либо в момент, когда изделие запрашивает подтверждение выполнения операции, при этом на дисплее отображается:

В этом случае нужно завершить либо отменить операцию – перейти в режим «Выбор».

Функции клавиш

При входе в режим отчетов с гашением клавиши будут выполнять функции, описанные в таблице ниже:

Клавиши	Назначение
[1]	– Печать текущей контрольной ленты из ЭКЛЗ.
[2]	– Снятие суточного отчета с гашением.
[3]	– Установка даты во внутренних часах изделия.
[4]	– Проведение общего гашения.
[PE]	– Переход к вышестоящему режиму.

Контрольная лента текущей смены (только в ККМ!)

Чтобы вывести на печать контрольную ленту текущей смены нужно в режиме отчетов с гашением нажать кнопку [1].

```

КЛ ПО НОМЕРУ СМЕНЫ
ОТЧЕТ ЭКЛЗ

АТОЛ FPrint-90АК
ККМ 000000000001
ИНН 123456789012
ЭКЛЗ 0237246523
КОНТРОЛЬН. ЛЕНТА
СМЕНА 0010
ПРОДАЖА 28/08/15
17:43 ОПЕРАТОР01
ОТД001 1.000
*100.00
ИТОГ 100.00
00001611 #061127
ВОЗВ.ПР. 28/08/15
17:45 ОПЕРАТОР01
ОТД001 1.000
*30.00
ИТОГ *30.00
00001612 #040322

```

Суточный отчет с гашением

Суточный отчет с гашением производится в конце каждой смены, выполняет гашение регистров изделия и запись итогового значения продаж за смену в ФП/ПЧПМ. При печати отчета выводится следующая информация:

- номер смены (совпадает с номером отчета);
- количество и сумма всех регистраций без учета сторно;
- количество и сумма всех сторнируемых продаж;
- количество и сумма всех возвратов;
- количество и сумма внесений наличных денег в кассу;
- количество и сумма выплат наличных денег из кассы;
- наличность в кассе;
- выручка за смену;
- сменный итог;
- необнуляемая сумма (только на фискализированных изделиях);
- остаток записей в ФП (только на фискализированных изделиях);
- информация из ЭКЛЗ (только в ККМ!).

Чтобы снять суточный отчет с гашением нужно войти в режим отчетов с гашением и нажать клавишу [2], при этом на печать будет выведен документ (образец документа для ККМ):

ОТЧЕТ СУТОЧНЫЙ С ГАШЕНИЕМ N 0010	

ПРОДАЖИ:	
ПРОДАЖ	≐2000.00
НАЛИЧНЫМИ	≐1500.00
ПЛАТ. КРТОЙ	≐500.00
СТОРНО	≐100.00

ВОЗВРАТОВ ПРОДАЖ	≐0.00
НАЛИЧНЫМИ	≐0.00
ПЛАТ. КАРТОЙ	≐0.00
СТОРНО	≐0.00

ВНЕСЕНИЕ	≐500.00
ВЫПЛАТА	≐500.00

ПРОДАЖИ:	
ПРОДАЖ	0003
СТОРНО	0001
ВОЗВРАТОВ	0000
СТОРНО ВОЗВРАТОВ	0000

ВНЕСЕНИЙ	0001
ВЫПЛАТ	0001

ИНКАССАЦИЯ	
	≐1500.00
ВЫРУЧКА	≐2000.00
СМЕННЫЙ ИТОГ ПРОДАЖ	≐2000.00

K10 ДОК.00000085 27-08-15 19:57	
ИНН 123456789012	
↑ККМ С Ф П 0000001↑	
НЕОБНУЛЯЕМАЯ СУММА ПРОДАЖ	
	≐11212029.23
АТОЛ FPrint-90AK	
ККМ 000000000001	
ИНН 123456789012	
ЭКЛЗ 0237246523	
ЗАКР.СМЕНЫ 0003	
27/08/15 20:51	
ОПЕРАТОР10	
ПРОДАЖА	
	*2000.00
ПОКУПКА	
	*0.00
ВОЗВР. ПРОДАЖИ	
	*0.00
ВОЗВР. ПОКУПКИ	
	*0.00

00000170 #003636	



При распечатке суточного отчета с гашением на чекопечатающей машине будет отсутствовать информация из ЭКЛЗ, вместо строки «↑ККМ С ФП 0000001↑» будет напечатана строка «↑ЧПМ 0000001↑».

При распечатке суточного отчета с гашением нужно учитывать следующее:

- Если изделие обнулено – если после последнего суточного отчета с гашением не производились операции регистрации продажи, возврата, внесения, выплаты – то на чеке будет напечатано «ОБНУЛЕННАЯ КАССА» / «ОБНУЛЕННАЯ МАШИНА» (для ККМ чекопечатающей машины соответственно).
- Если процесс гашения регистров был начат, то он будет закончен, даже если выключить и включить питание изделия.
- Если в ФП ККМ/ПЧПМ осталось менее 30 свободных полей, то после строки с заводским номером изделия печатается сообщение:

АТОЛ FPrint-90АК

ВНИМАНИЕ!!!
В ФИСК. ПАМЯТИ ОСТАЛОСЬ
XXXX СВОБОДНЫХ ПОЛЕЙ

АТОЛ FPrint-90ЕНВД

ВНИМАНИЕ!!!
В ПАМЯТИ ЧПМ ОСТАЛОСЬ
XXXX СВОБОДНЫХ ПОЛЕЙ

- где XXXX – количество свободных записей ФП/ПЧПМ. К тому же, если в изделии запрограммирован режим «Печать остатка ФП в отчете» (смотрите раздел «Режим программирования», Таблица 2 Ряд 1 Поле 33), то тогда после строки с заводским номером изделия будет печататься количество оставшихся свободных полей ФП.
- Необнуляемая сумма может печататься или не печататься в отчете в зависимости от настроек изделия (см. раздел «Режим программирования», Таблица 2 Ряд 1 Поле 12).
- Только в ККМ! Если архив ЭКЛЗ заполнен более чем на 90%, либо истекает время эксплуатации ЭКЛЗ, то суточный отчет с гашением открывается сообщением:

**ВНИМАНИЕ!
ЭКЛЗ ПОЧТИ
ЗАПОЛНЕНА!**

Общее гашение

При общем гашении изделия происходит обнуление всех регистров, включая счетчики отчетов (кроме счетчика суточных отчетов с гашением и счетчика общих гашений). Эта операция доступна только после закрытия смены, только после сбоя часов (проводится в условиях ЦТО). Подробнее об общем гашении смотрите в «Инструкции по сервисному обслуживанию и ремонту» AL.P190.00.000 РД.

Режим программирования



Изделие имеет целый ряд настраиваемых параметров. Для работы с этими параметрами в изделии существует отдельный режим – режим программирования.

Вход в режим программирования

Вход в режим программирования возможен только из режима «Выбор» при закрытой смене. Чтобы начать работу в режиме программирования необходимо нажать клавишу [4] и ввести пароль одного из операторов, имеющих доступ к работе в данном режиме в соответствии с настройками Таблицы 3 (по умолчанию «30»). Подробнее смотрите ниже:

№	Действие	Клавиатура	Информация на дисплее
1.	Включить питание изделия	—	<div style="border: 1px solid black; padding: 2px; display: inline-block;">ВЫБОР</div>
	Или перейти в режим выбора из другого режима.	[PE]	
2.	Перейти к режиму программирования	[4]	<div style="border: 1px solid black; padding: 2px; display: inline-block;">-----</div>
3.	Ввести пароль доступа к режиму, по умолчанию, «30». Введенное значение пароля можно сбросить, например, при совершении ошибки при вводе, нажав кнопку [C] до подтверждения ввода нажатием на кнопку [ИТ]. При этом происходит выход в режим ввода пароля и можно повторно ввести правильное значение пароля, затем перейти к подтверждению ввода пароля.	[3][0]	<div style="border: 1px solid black; padding: 2px; display: inline-block;">----- / /</div>
4.	Подтвердить ввод пароля доступа к режиму программирования, изделие перейдет к режиму программирования.	[ИТ]	<div style="border: 1px solid black; padding: 2px; display: inline-block;">1112</div>

Для выхода из режима программирования в режим «Выбор» нажмите клавишу [PE].

Если смена открыта, то при входе в режим программирования на дисплее будет отображена точка «*»:



. 1112

Это значит, что возможен только просмотр содержимого полей путем распечатки их содержимого на чековой ленте (клавиша [ПС]).

О структуре таблиц

Параметры изделия сгруппированы по таблицам: параметры товаров, названия секций, пароли и т.д. В изделии имеются таблицы:

1. «Товары».
2. «Тип и режимы кассы».
3. «Пароли и права доступа операторов».
4. «Текст в чеке».
5. «Наименования секций».
6. «Налоговые ставки».
7. «Наименования типов оплаты».
8. «Реквизиты для работы с ЕГАИС».
9. «Коды защиты изделия».

В каждой таблице есть ряды, например, один ряд таблицы «Товары» – один товар, ряд таблицы «Налоговые ставки» – один из пяти типов налоговых ставок. Каждый ряд таблицы содержит поля, при этом в одной таблице каждый ряд содержит одно и тоже множество полей, например, каждый ряд таблицы «Товары» содержит поля: «Название», «Цена» и «Секция» товара, соответствующего данному ряду. Каждое поле характеризуется типом и максимально допустимой длиной (для вещественных полей так же указывается максимально допустимая точность). Поле может иметь один из типов:

- строка;
- целое число;
- вещественное число.

Для строкового поля указывается максимально допустимая длина в символах. Для целочисленных полей – максимальное число разрядов (максимально допустимый порядок) и допустимые значения. Для полей вещественного типа задается максимальный порядок и максимальная точность (разрядов).



Программировать таблицы также можно с помощью утилиты «Редактор таблиц» (подробнее смотрите раздел «Приложение 3. Утилита «Редактор таблиц»»).

Функции клавиш

При входе в режим программирования клавиши будут выполнять функции, описанные в таблице ниже:

Клавиши	Назначение
[ПВ]	– переход к таблице с большим порядковым номером, после таблицы с максимальным номером идет таблица с минимальным номером; – заполнение оставшихся символов строки пробелами (если строковое поле находится в режиме просмотра).
[АН]	– переход к таблице с меньшим порядковым номером. После таблицы с минимальным номером идет таблица с максимальным номером.

Клавиши	Назначение
[ВЗ]	– переход к ряду с большим порядковым номером. После ряда с максимальным номером идет ряд с минимальным номером.
[+]	– переход к ряду с меньшим порядковым номером. После ряда с минимальным номером идет ряд с максимальным номером.
[ВВ]	– переход к полю с большим порядковым номером. После поля с максимальным номером идет поле с минимальным номером.
[-]	– переход к полю с меньшим порядковым номером. После поля с минимальным номером идет поле с максимальным номером.
[ИТ]	– вход в режим просмотра/редактирования значения поля; – запись введенного значения в поле.
[С]	– отмена изменения содержимого поля (до подтверждения изменений клавишей [ИТ]).
[ПС]	– печать содержимого поля на чековой ленте.
[Х]	– печать содержимого текущей таблицы на чековой ленте.
[00]	– печать кодов символов (коды символов см. «Коды символов»).

Основные положения

Индикация координат

При работе в режиме программирования используются положения о методах вывода информации: Индикация координат. При перемещениях по таблицам, по рядам внутри таблиц, по полям рядов на дисплее изделия отображаются координаты текущего поля:

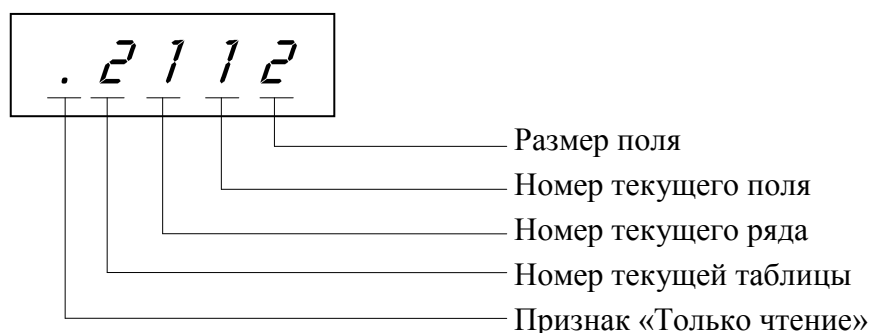

Если текущей является Таблица 1, то ее номер не отображается (4 левых разряда дисплея используются для индикации номера ряда).

Ввод значений строковых полей

Строковые поля можно просматривать и программировать посимвольно. Чтобы просмотреть содержимое полей нужно выполнить следующее:

№	Действие	Клавиатура	Информация на дисплее
1.	Перейти к режиму программирования (смена закрыта).	—	
2.	Перейти к подрежим просмотра содержимого поля.	[ИТ]	
3.	Просмотреть коды символов. После просмотра кода последнего символа ККМ переходит в режим программирования.	[ИТ]	

Чтобы выйти из режима программирования нужно нажать клавишу [РЕ] или [С]. В режиме просмотра используется индикация:

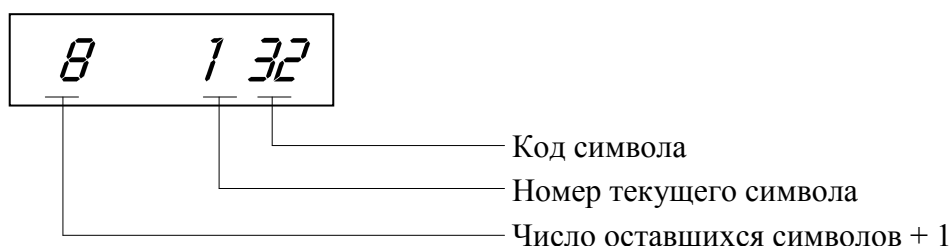

Для изменения любого символа строкового поля сделайте активным это поле, войдите в подрежим просмотра, нажав [ИТ], сделайте интересующий символ текущим (выбирая кнопкой [ИТ]), введите с клавиатуры новое значение кода символа, нажмите [ИТ] для возврата в подрежим просмотра.

Пример. Пусть в Поле 1 Ряда 1 Таблицы 1 надо изменить 2-й символ на символ «В» (код 2), 5-й символ на символ «М» (код 12), 6-й символ на символ «*» (код 42).

№	Действие	Клавиатура	Информация на дисплее
1.	Перейти к режиму программирования (смена закрыта). Выбрать Т1Р1П1 (отображается на дисплее при переходе к режиму программирования).	—	
2.	Перейти в подрежим просмотра содержимого поля.	[ИТ]	
3.	Перейти ко второму символу содержимого поля.	[ИТ]	
4.	Ввести новое значение	[2]	

№	Действие	Клавиатура	Информация на дисплее
5.	Перейти в режим просмотра, подтвердив изменение (при этом будет произведен переход к шестому символу).	[ИТ]	
6.	Перейти к пятому символу.	[ИТ] [ИТ]	
7.	Ввести новое значение.	[1][2]	
8.	Перейти в режим просмотра, подтвердив изменение (при этом будет произведен переход к шестому символу).	[ИТ]	
9.	Ввести новое значение.	[4][2]	
10.	Перейти в режим просмотра, подтвердив изменение (при этом будет произведен переход к шестому символу).	[ИТ]	
11.	Выйти из режима просмотра.	[ИТ] [ИТ] [ИТ] [ИТ] [ИТ] [ИТ]	



Для выхода из подрежима просмотра поля можно использовать клавиши [PE] или [C], но при этом введенные данные (в последнем сеансе просмотра) сохранены не будут. Если «просмотреть» все символы строки с использованием клавиши [ИТ], то изменения будут сохраняться.



Чтобы измененные настройки вступили в силу нужно перезагрузить изделие.

Ввод значений вещественных полей

Для программирования вещественного поля нажмите [ИТ], введите новое значение, для подтверждения записи и перехода к записи нового значения нажмите [ИТ] и [PE] или [C] для отмены записи введенного значения (восстановления прежнего). Вещественные поля при программировании всегда отображаются с максимально допустимой точностью. При этом на дисплей выводится информация (пример для поля с максимальной точностью – два знака после запятой):



Дробная часть (два младших разряда)

Целая часть (шесть старших разрядов)



При программировании таблиц, а именно для ввода всех восьми разрядов в поле нужно использовать символ «*» (клавиша [.]).



Чтобы измененные настройки вступили в силу нужно перезагрузить изделие.

Ввод значений целочисленных полей

Для программирования целочисленного поля нажмите [ИТ], введите новое значение, для подтверждения записи и перехода к записи нового значения нажмите [ИТ] и [РЕ] или [С] для отмены записи введенного значения (восстановления прежнего). Целочисленные поля имеют ограничение на максимальное количество разрядов. При этом на дисплей изделия выводится информация в виде:

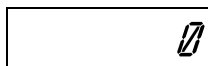

Чтобы измененные настройки вступили в силу нужно перезагрузить изделие.

Обозначения, использованные при описании таблиц

Колонки:

1. Ряд.
2. Поле.
3. Назначение поля.
4. Размер и тип поля.
5. Допустимые значения для поля (символом «*» обозначено значение по умолчанию).

Типы полей:

CHAR – символы из таблицы «Коды символов».

BСD – двоично-десятичное число.

ВІN – рассматривать как битовое поле.

Коды символов

0	А	16	Р	32		48	0	64	@	80	P	96	\$
1	Б	17	С	33	!	49	1	65	A	81	Q	97	€
2	В	18	Т	34	"	50	2	66	B	82	R	98 ¹	—
3	Г	19	У	35	#	51	3	67	C	83	S	99 ²	»
4	Д	20	Ф	36	№	52	4	68	D	84	T		
5	Е	21	Х	37	%	53	5	69	E	85	U		
6	Ж	22	Ц	38	&	54	6	70	F	86	V		
7	З	23	Ч	39	‘	55	7	71	G	87	W		
8	И	24	Ш	40	(56	8	72	H	88	X		
9	Й	25	Щ	41)	57	9	73	I	89	Y		
10	К	26	Ъ	42	*	58	:	74	J	90	Z		
11	Л	27	Ы	43	+	59	;	75	K	91	[
12	М	28	Ь	44	,	60	<	76	L	92	\		
13	Н	29	Э	45	-	61	=	77	M	93]		
14	О	30	Ю	46	.	62	>	78	N	94	^		
15	П	31	Я	47	/	63	?	79	O	95	_		

¹ – символ «неразрывное тире».² – символ «удвоение ширины следующего символа».

Таблица 1. Товары

Ряд	Поле	Назначение	Размер	Допустимые значения
1	1	Название ¹	12 CHAR	DEF: Товар1
	2	Цена ²	4 BCD	0,00.. 999999,99 ³ DEF: 0
	3	Секция	1 BCD	DEF: 0
2	1	Название ¹	12 CHAR	DEF: 12 символов пробел « »
	2	Цена ²	4 BCD	0,00.. 999999,99 ³ DEF: 0
	3	Секция	1 BCD	DEF: 0
...				
999	1	Название ¹	12 CHAR	DEF: 12 символов пробел « »
	2	Цена ²	4 BCD	0,00.. 999999,99 ³ DEF: 0
	3	Секция	1 BCD	DEF: 0



Чтобы измененные настройки вступили в силу нужно выйти из режима программирования.

¹ – название товара состоит из 12 символов, в случае если название менее 12 символов, то оно дополняется справа символами « » (пробел).

² – при программировании полей 2 рядов 1–999 нужно учитывать настройки Таблицы 2 Ряда 1 Поля 1 (Порядок ввода сумм) и Поля 7 (Разрядность вводимых сумм).

³ – для ввода всех разрядов числа нужно использовать символ «•» (клавиша [•])(см. описание раздела «Ввод значений вещественных полей»).

Таблица 2. Тип и режимы изделия

При программировании полей Таблицы 2 нужно учитывать, что при попытке запрограммировать значение, которое превышает допустимые значения, полю будет автоматически присваиваться значение по умолчанию.

Ряд	Поле	Назначение	Размер	Допустимые значения
1	1	Порядок ввода сумм	1 BCD	0 – начиная с копеек 1 – начиная с рублей DEF: 1
	2	Работа с секциями	1 BCD	0 – одна секция 1 – несколько секций DEF: 0
	3 ¹	Яркость печати	1 BIN	1..15 DEF: 6
	4	Номер ККМ в магазине	1 BIN	1-99 DEF: 1
	5 ¹	Типы шрифтов	1 BCD	1 – 12x16 пикселей 2 – 12x 10 пикселей DEF: 1
	6	Работа по кодам товаров	1 BCD	0 – запрещена; 1 – разрешена DEF: 0
	7	Разрядность вводимых сумм	1 BCD	1 .. 8 DEF: 8
	8	Работа со скидками/надбавками на весь чек	1 BCD	0 - запрещено 2 - разрешено DEF: 0
	9	Разрешение вида оплаты 2 (ПЛАТ. КАРТОЙ)	1 BCD	0 - запрещено 1 - разрешено DEF: 1

¹ – новые значения полей вступают в силу только после перезагрузки изделия.

Ряд	Поле	Назначение	Размер	Допустимые значения
	10	Сфера применения ККМ	1 BCD	0 - для торговли DEF: 0
	11	Работа с налогами	1 BCD	0 - запрещен 1 - зарезервирован 2 - налог на каждую позицию 3 - зарезервирован 4 - налог на позицию без печати суммы налога DEF: 0
	12	Параметры печати суточного отчета с гашением	1 BIN	Бит 0: печать необнуляемой суммы (0 - запрещено, 1 - разрешено); Бит 1 (имеет смысл только если нулевой бит = 1): печать всей необнуляемой суммы (0 - печатать всю сумму, 1 - печатать значение необнуляемой суммы с момента последней перерегистрации); Бит 2: производить инкассацию (0 - запрещено, 1 - разрешено); Бит 3: расширенный X-отчет и Z-отчет (0 - запрещено, 1 - разрешено). Бит 4: печатать информацию о количестве чеков (общее и за смену) (0 – не печатать, 1 – печатать). Бит 5: автоматическая печать отчета по секциям перед Z-отчетом (0 – не печатать, 1 – печатать). DEF: 7
	13	Печать названия товара	1 BCD	0 - запрещено 1 - разрешено DEF: 0
	14	Печать кода товара	1 BCD	0 - запрещено 1 - разрешено DEF: 0
	15	Печать названия секции	1 BCD	0 - запрещено 1 - разрешено DEF: 0

Ряд	Поле	Назначение	Размер	Допустимые значения
	16	Печатать имена кассиров	1 BCD	0 – запрещена 1 – разрешена DEF: 0
	17	Печатать сквозной номер документов	1 BCD	0 – запрещена 1 – разрешена DEF: 1
	18	Количество строк клише и рекламного текста	1 BCD	0..6 DEF: 6
	19	Печатать название чека продажи	1 BCD	0 – запрещена 1 – разрешена DEF: 0
	20 ¹	Время перехода в режим энергосбережения / выключения ККМ (в минутах) ²	1 BCD	00..99: нечетное количество минут – по истечении указанного времени ККМ переходит в режим энергосбережения, выход осуществляется по нажатию любой клавиши; четное количество минут – по истечении указанного времени ККМ выключается, для продолжения работы включить ККМ. DEF: 5
	21 ¹	Автоматический вход в режим «РЕГИСТРАЦИЯ» ³	1 BCD	0 – запрещено 1 – разрешено с оператором 1 DEF: 0

¹ – новые значения полей вступают в силу только после перезагрузки изделия.

² – ККМ не будет входить в режим энергосбережения при открытом чеке.

³ – при работе изделия с ЕГАИС через УТМ АТОЛ, автоматический вход в режим регистрации будет без подключения и синхронизации с УТМ АТОЛ. Для восстановления синхронизации с УТМ АТОЛ необходимо выйти в режим ВЫБОР.

Ряд	Поле	Назначение	Размер	Допустимые значения
	22	Параметры режима «РЕГИСТРАЦИЯ»	1 BCD	<p>Битовое поле:</p> <p>бит 0: разрешение автоматической печати «пробного чека» при входе в режим «РЕГИСТРАЦИЯ» (0 – нет, 1 – да);</p> <p>бит 1: сбрасывать дисплей в «0.00» по завершении чека (0 – нет, 1 – да);</p> <p>бит 2: «пробный чек» по клавише [ПС] (0 – нет, 1 – да)</p> <p>DEF: 0</p>
	23	Обнулять счетчик чеков при закрытии смены	1 BCD	<p>0 – не обнулять</p> <p>1 – обнулять</p> <p>DEF: 0</p>
	24	Зарезервировано	1 BCD	DEF: 0
	25	Высота итоговой суммы чека	1 BIN	<p>Битовое поле:</p> <p>0-й бит: двойная высота, 0 – нет, 1 – да;</p> <p>1-й бит: зарезервирован;</p> <p>2-й бит: двойная ширина, 0 – нет, 1 – да;</p> <p>3-й бит: зарезервирован.</p> <p>DEF: 5</p>
	26	Проверять время	1 BCD	<p>0..99, число часов с момента последнего закрытия документа, требующего записи в ЭКЛЗ даты и времени, по истечении которых выдается предупреждение</p> <p>DEF: 0</p>
	27	Параметры открытия смены в режиме «РЕГИСТРАЦИЯ»	1 BCD	<p>0..3</p> <p>0 – только нажатием клавиши [ИТ] без печати документа «Открытие смены»;</p> <p>1 – только нажатием клавиши [ИТ] с печатью документа «Открытие смены»;</p> <p>2 – автоматически при открытии первого чека или нажатием клавиши [ИТ] и без печати документа «Открытие смены»;</p> <p>3 – автоматически при открытии первого чека или нажатием клавиши [ИТ] и печатью документа «Открытие смены».</p> <p>DEF: 3</p>
	28	Печать налогов в X- и Z-отчетах	1 BCD	<p>0 – запрещено.</p> <p>1 – печатать на ЧЛ</p> <p>DEF: 1</p>

Ряд	Поле	Назначение	Размер	Допустимые значения
	29 ¹	Межстрочный интервал ²	1 BIN	0..15, точное количество пикселей между строками, 1 – минимальный 15 – максимальный DEF: 3
	30	Печатать разделители в суточных отчетах	1 BCD	0 – не печатать 1 – печатать DEF: 1
	31	Тип печати количества	1 BCD	0 – не печатать 1 – печатать неединичное 2 – печатать всегда DEF: 1
	32	Зарезервировано	1 BCD	DEF: 1
	33	Печать остатка ФП в отчете	1 BCD	0 – запрещена 1 – разрешена DEF: 0
	34	Звуковая индикация	1 BCD	Битовое поле: 0-й бит: индикация нажатия на кнопки (0 – нет, 1 – да) 1-й бит: индикация ошибок (0 – нет, 1 – да) DEF: 3
	35	Период печати технологического прогона (в сотнях секунд)	1 BCD	00..99 DEF: 6
	36	Число циклов технологического прогона (в десятках)	1 BCD	00..99 DEF: 1
	37	Работа с ЕГАИС	1 BCD	0 – выключено 1 – включено DEF: 0

¹ – новые значения полей вступают в силу только после перезагрузки изделия.

² – интервал в пикселях рассчитывается по формуле (Межстрочие+1)×2, новое значение межстрочного интервала применяется после печати следующей строки.



После изменения настроек рекомендуется перезагрузить изделие.



В случае если изделие работает с ЕГАИС (с подключением к УТМ АТОЛ), то нужно включить настройку работы с ЕГАИС: установить в Таблице 2 Ряд 1 Поле 37 значение 1.

Таблица 3. Пароли и права доступа операторов

Ряд	Поле	Назначение	Размер	Допустимые значения
1	1	Пароли кассиров (соответственно с 1 по 8 кассиры)	4 BCD	00000000 - 99999999 DEF: 00000001
	2	Имя кассира	18 CHAR	DEF: КАССИР 1
2	1	Пароли кассиров (соответственно с 1 по 8 кассиры)	4 BCD	00000000 - 99999999 DEF: 00000002
	2	Имя кассира	18 CHAR	DEF: КАССИР 2
...				
8	1	Пароли кассиров (соответственно с 1 по 8 кассиры)	4 BCD	00000000 - 99999999 DEF: 00000008
	2	Имя кассира	18 CHAR	DEF: КАССИР 8
9	1	Пароль администратора	4 BCD	00000000 - 99999999; DEF: 29
	2	Имя администратора	18 CHAR	DEF: АДМИНИСТРАТОР
10	1	Пароль системного администратора	4 BCD	00000000 - 99999999; DEF: 30
	2	Имя системного администратора	18 CHAR	DEF: СИС. АДМИНИСТРАТОР



Чтобы измененные настройки вступили в силу нужно выйти из режима программирования.

Таблица 4. Текст в чеке

Ряд	Поле	Назначение	Размер	Допустимые значения
1 .. 6	1	Запрограммированное значение строки клише или рекламного текста	32 CHAR	DEF: ряд 1: СПАСИБО ряд 2: ЗА ПОКУПКУ! ряд 3, 6: 32 пробела ряд 4: ТОРГОВЫЙ ОБЪЕКТ №1 ряд 5: ДОБРО ПОЖАЛОВАТЬ!



Количество печатаемых строк текста в начале чека и строк рекламного текста программируется в Таблице 2 ряд 1 поле 18 «Печать клише и рекламного текста».



Чтобы измененные настройки вступили в силу нужно выйти из режима программирования.

Таблица 5. Наименования секций

Ряд	Поле	Назначение	Размер	Допустимые значения
1..8	1	Запрограммированное наименование секции	32 CHAR	ряд 1: СЕКЦИЯ 01 ряд 2: СЕКЦИЯ 02 ... ряд 8: СЕКЦИЯ 08



Чтобы измененные настройки вступили в силу нужно выйти из режима программирования.

Таблица 6. Налоговые ставки

Ряд	Поле	Назначение	Размер	Допустимые значения
1	1	Название налога	16 CHAR	DEF: НДС 0%
	2	Ставка налога	1 BCD	DEF: 0
2	1	Название налога	16 CHAR	DEF: НДС 10%
	2	Ставка налога	1 BCD	DEF: 10
3	1	Название налога	16 CHAR	DEF: НДС 18%
	2	Ставка налога	1 BCD	DEF: 18
4	1	Название налога	16 CHAR	DEF: НАЛОГ 4
	2	Ставка налога	1 BCD	DEF: 0
5	1	Название налога	16 CHAR	DEF: НАЛОГ 5
	2	Ставка налога	1 BCD	DEF: 0



Чтобы измененные настройки вступили в силу нужно выйти из режима программирования.

Таблица 7. Наименование типов оплаты

Ряд	Поле	Назначение	Размер	Допустимые значения
1	1	Запрограммированное наименование типа оплаты 2	32 CHAR	DEF: ПЛАТ. КАРТОЙ



Чтобы измененные настройки вступили в силу нужно выйти из режима программирования.

Таблица 8. Реквизиты для работы с ЕГАИС

Ряд	Поле	Назначение	Размер	Допустимые значения
1	1	ИНН	6 BCD	000000000000 - 999999999999 DEF: 000000000000
	2 ¹	КПП	5 BCD	0000000000-0999999999 DEF: 0000000000
	3	Адрес предприятия торговли	64 CHAR	DEF: 64 символа « » (пробел)
	4	Наименование предприятия торговли ²	64 CHAR	DEF: ТОРГОВЫЙ ОБЪЕКТ № 1

¹ – при программировании Таблицы 8 Ряда 1 Поля 2 (значение КПП) нужно обязательно учитывать особенность данного изделия: КПП содержит девять значащих цифр, но программировать нужно десять цифр, причем первый старший символ должен содержать 0!

² – наименование предприятия состоит из 64 символов, в случае если название менее 64 символов, то оно дополняется справа символами « » (пробел).



Чтобы измененные настройки вступили в силу нужно выйти из режима программирования.



Если ККМ фискализирована (соответственно память чекопечатающей машины активизирована), то для работы с ЕГАИС используется тот ИНН, который был указан при фискализации ФП (активизации памяти чекопечатающей машины), значение в Поле 1 Ряда 1 Таблицы 8 игнорируется.

Таблица 9. Коды защиты изделия

Ряд	Поле	Назначение	Размер	Допустимые значения
1..30	1	Код защиты	8 BCD	0000000000000000 .. 9999999999999999 DEF: 0

О кодах защиты изделия

Код защиты ККТ. Последовательность цифр (16 разрядов). Это, по сути, шифрованный ключ, разрешающий использовать определенное множество функций ККТ. Значение кода защиты изделия зависит от заводского номера изделия и номера кода защиты изделия. То есть корректный код защиты изделия с номером *N*, выданный для изделия с заводским номером *M* будет некорректным кодом защиты изделия с номером *N* для ККТ с номером *A* ($A \neq M$) и некорректным кодом защиты изделия с номером *B* ($B \neq N$) для изделия с заводским номером *M*.

Активизация кода защиты ККТ – после ввода корректного кода защиты ККТ подмножество функций, определяемое номером кода защиты изделия, становится доступным для использования. Таким образом, процесс активизации кода защиты изделия можно назвать «включением функции». Покупая код защиты изделия с номером *N* для изделия с заводским номером *M*, Вы «покупаете определенное подмножество функций для этого изделия».

Код защиты номер 2 расширяет возможности изделия в части работы с Единой государственной автоматизированной системой (ЕГАИС).

Код защиты номер 4 расширяет возможности изделия – изделие получает доступ к функциям ККТ в фискальном режиме.

Код защиты номер 6 предназначен для использования ограниченного числа функций, а именно функций чекопечатающей машины – печатающего устройства с внутренней памятью, которое не является контрольно-кассовой техникой и не поддерживает работу с ЭКЛЗ.



Чтобы измененные настройки вступили в силу, рекомендуется перезагрузить изделие.

Режим доступа к ЭКЛЗ (в ККМ!)



Этот режим доступен **только в ККМ!** и позволяет:

- проводить активизацию ЭКЛЗ;
- снимать отчет из ЭКЛЗ по номерам закрытых смен;
- снимать отчет из ЭКЛЗ по датам закрытых смен;
- печатать итоги смены из ЭКЛЗ по номеру смены;
- печатать итог активизации ЭКЛЗ;
- печатать документ из ЭКЛЗ по номеру КПК;
- печатать контрольную ленту из ЭКЛЗ по номеру смены;
- проводить тест архива ЭКЛЗ;
- закрывать архив ЭКЛЗ.
- Об особенностях работы ККМ с ЭКЛЗ смотрите в разделе «Особенности работы ККТ с ЭКЛЗ».

Вход в режим доступа к ЭКЛЗ

Вход в режим доступа к ЭКЛЗ возможен только из режима «Выбор». Чтобы начать работу в режиме доступа к ЭКЛЗ необходимо нажать клавишу **[8]** и ввести пароль одного из операторов, имеющих доступ к работе в данном режиме в соответствии с настройками Таблицы 3 (по умолчанию «29», «30»). Подробнее смотрите далее:

№	Действие	Клавиатура	Информация на дисплее
1.	Включить питание ККМ.	—	<div style="border: 1px solid black; padding: 2px; display: inline-block;">ВЫБОР</div>
	Или перейти в режим выбора из другого режима.	[PE]	
2.	Перейти к режиму доступа к ЭКЛЗ.	[8]	<div style="border: 1px solid black; padding: 2px; display: inline-block;">-----</div>
3.	Ввести пароль доступа к режиму, например, пароль системного администратора (по умолчанию «30»). Введенное значение пароля можно сбросить, например, при совершении ошибки при вводе, нажав кнопку [C] до подтверждения ввода нажатием на кнопку [ИТ] . При этом происходит выход в режим ввода пароля и можно повторно ввести правильное значение пароля, затем перейти к подтверждению ввода пароля.	[3][0]	<div style="border: 1px solid black; padding: 2px; display: inline-block;">----- ??</div>
4.	Подтвердить ввод пароля доступа к режиму доступа к ЭКЛЗ, ККМ перейдет к режиму.	[ИТ]	<div style="border: 1px solid black; padding: 2px; display: inline-block;">A 1-9</div>

Для выхода из режима доступа к ЭКЛЗ в режим «Выбор» нажмите клавишу **[PE]**.



Прервать печать любого отчета можно, нажав клавиши [C] или [PE].

Функции клавиш

Клавиши	Назначение
[1]	– Снятие отчета по датам по итогам смен.
[2]	– Снятие отчета по сменам по итогам смен.
[3]	– Активизация ЭКЛЗ.
[4]	– Заккрытие архива ЭКЛЗ.
[5]	– Итоги смены из ЭКЛЗ по номеру смены.
[6]	– Итоги активизации ЭКЛЗ.
[7]	– Документ по номеру КПК.
[8]	– Контрольная лента из ЭКЛЗ по номеру смены.
[9]	– Тест архива ЭКЛЗ.
[PE]	Переход к вышестоящему режиму; – прерывание печати отчета.

Отчет по датам по итогам смен

Чтобы снять отчет по датам по итогам смен нужно выполнить следующее:

№	Действие	Клавиатура	Информация на дисплее ККМ
1.	Включить питание ККМ, войти в режим доступа к ЭКЛЗ	—	
2.	Выбрать тип отчета по датам по итогам смен, при этом ККМ выводит запрос ввода начальной даты диапазона	[1]	
3.	Ввести начальную дату ¹ диапазона в формате ДДММГГ, например, 16.08.15. Введенное значение начальной даты диапазона можно сбросить, например, при совершении ошибки при вводе, нажав кнопку [C] до подтверждения ввода нажатием на кнопку [ИТ]. При этом происходит выход в режим ввода начальной даты и можно повторно ввести правильное значение, затем перейти к подтверждению ввода начальной даты.	[1][6][0][8][1][5]	
4.	Подтвердить ввод даты, при этом на дисплей будет выведен запрос ввода конечной даты диапазона	[ИТ]	

№	Действие	Клавиатура	Информация на дисплее ККМ
5.	Ввести конечную дату ² диапазона в формате ДДММГГ, например, 17.08.15. Введенное значение конечной даты можно сбросить, например, при совершении ошибки при вводе, нажав кнопку [С] до подтверждения ввода нажатием на кнопку [ИТ]. При этом происходит выход в режим ввода конечной даты и можно повторно ввести правильное значение, затем перейти к подтверждению ввода конечной даты.	[1][7][0][8][1][5]	<div style="border: 1px solid black; padding: 5px; display: inline-block;">17-08-15</div>
6.	Подтвердить ввод даты, при этом на дисплее будет отображен запрос ввода типа отчета (полный либо краткий).	[ИТ]	<div style="border: 1px solid black; padding: 5px; display: inline-block;">80 0-1</div>
	Ввести номер типа отчета ³ : 0 – полный, 1 – краткий. Например, если требуется распечатать полный отчет, то нужно ввести 0.	[0]	<div style="border: 1px solid black; padding: 5px; display: inline-block;">.....</div>
На печать будет выведен отчет из ЭКЛЗ по закрытым сменам по диапазонам дат:			
Краткий отчет по закрытым сменам по диапазону дат		Полный отчет по закрытым сменам по диапазону дат	
7.	<div style="border: 1px dashed black; padding: 10px; margin: 10px auto; width: 80%;"> <p style="text-align: center;">СОКРАЩЕННЫЙ ОТЧЕТ ЭКЛЗ ПО ДАТАМ № 1</p> <p>АТОЛ FPrint-90АК ККМ 000000000001 ИНН 123456789012 ЭКЛЗ 0237246523 ОТЧЕТ КРАТКИЙ ДАТЫ: 16/08/15– 17/08/15 ИТОГО ПО СМЕНАМ ПРОДАЖА *50000.00 ПОКУПКА *0.00 ВОЗВР. ПРОДАЖИ *5000.00 ВОЗВР. ПОКУПКИ *0.00</p> </div>	<div style="border: 1px dashed black; padding: 10px; margin: 10px auto; width: 80%;"> <p style="text-align: center;">ОТЧЕТ ЭКЛЗ ПО ДАТАМ № 0001</p> <p>АТОЛ FPrint-90АК ККМ 000000001002 ИНН 123456789012 ЭКЛЗ 0987654321 ОТЧЕТ ПОЛНЫЙ ДАТЫ: 15/10/12– 16/10/12 ЗАКР.СМЕНЫ 0001 15/10/12 19:57 ОПЕРАТОР10 ПРОДАЖА *453.12 ПОКУПКА *0.00 ВОЗВР. ПРОДАЖИ *0.00 ВОЗВР. ПОКУПКИ *0.00 ЗАКР.СМЕНЫ 0002 16/10/12 20:01 ОПЕРАТОР10 ПРОДАЖА *156.00 ПОКУПКА *0.00 ВОЗВР. ПРОДАЖИ *0.00 ВОЗВР. ПОКУПКИ *0.00 ИТОГО ПО СМЕНАМ ПРОДАЖА *609.12 ПОКУПКА *0.00 ВОЗВР. ПРОДАЖИ *0.00 ВОЗВР. ПОКУПКИ *0.00</p> </div>	

№	Действие	Клавиатура	Информация на дисплее ККМ
	ККМ перейдет в режим снятия отчетов ЭКЛЗ.		

При вводе данных для печати отчета из ЭКЛЗ нужно учитывать следующее:

- ¹ – ввод даты осуществляется с помощью цифровых клавиш, при этом она отображается на дисплее в формате ДД-ММ-ГГ, где ДД – день, ММ – месяц, ГГ – год. Если до ввода первого символа даты нажать кнопку **[ИТ]**, то на дисплее отобразится дата первой записи в ЭКЛЗ. Таким образом, можно узнать дату, начиная с которой можно снимать отчет из ЭКЛЗ. Например, если первая запись датируется 16 августа 2014 года, то при нажатии клавиши **[ИТ]** на дисплее отобразится « 16-08-15 ». Если при вводе нажать кнопку **[С]**, то произойдет сброс введенных данных и переход к вводу начальной даты диапазона.
- ² – ввод конечной даты диапазона практически не отличается от ввода начальной даты за исключением того, что при нажатии кнопки **[ИТ]** до ввода первого символа даты на дисплее отображается дата последней записи в ЭКЛЗ. Например, если последняя запись датируется 17 августа 2015 года, то при нажатии кнопки **[ИТ]** на дисплее отобразится « 17-08-15 ». Если при вводе нажать клавишу **[С]**, то произойдет сброс введенных данных и выход в начало режима ввода даты окончания диапазона.
- ³ – ввод типа отчета осуществляется с помощью цифровых клавиш. Если введен неправильный тип отчета (была нажата какая-либо цифровая кнопка, но не **[0]** или **[1]**), то ККМ подаст звуковой сигнал и вернется в режим ввода типа отчета.

Для отмены действия на любом этапе снятия отчета можно нажать клавишу **[РЕ]**, при этом ККМ перейдет в режим доступа к ЭКЛЗ.

Отчет по сменам по итогам смен

Чтобы снять отчет по сменам по итогам смен нужно выполнить следующее:

№	Действие	Клавиатура	Информация на дисплее ККМ
1.	Включить питание ККМ, войти в режим доступа к ЭКЛЗ.	—	
2.	Выбрать тип отчета из ЭКЛЗ по сменам по итогам смен, при этом ККМ выводит запрос ввода начальной смены диапазона.	[2]	
3.	Ввести номер первой смены ¹ диапазона смен, которые должны быть в отчете, например, «4». Введенное значение номера смены можно сбросить, например, при совершении ошибки при вводе, нажав кнопку [С] до подтверждения ввода нажатием на кнопку [ИТ] . При этом происходит выход в режим ввода первой смены и можно повторно ввести правильное значение смены, затем перейти к подтверждению ввода пароля.	[4]	
4.	Подтвердить ввод номера смены, при этом на дисплее будет выведен запрос ввода	[ИТ]	

№	Действие	Клавиатура	Информация на дисплее ККМ
	конечной смены диапазона.		
5.	Ввести конечную смену ² диапазона смен, которые должны быть в отчете, например, «5».	[5]	<input type="text" value="5"/>
6.	Подтвердить ввод номера конечной смены, при этом на дисплее будет отображен запрос ввода номера типа ³ отчета. Введенный номер конечной смены можно сбросить, например, при совершении ошибки при вводе, нажав кнопку [С] до подтверждения ввода нажатием на кнопку [ИТ]. При этом происходит выход в режим ввода номера конечной смены и можно повторно ввести правильное значение конечной смены, затем перейти к подтверждению ввода номера конечной смены.	[ИТ]	<input type="text" value="00 0-1"/>
	Ввести номер типа отчета: 0 – полный, 1 – краткий. Например, если требуется распечатать полный отчет, то нужно ввести 0.	[0]	<input type="text" value="....."/>
На печать будет выведен отчет из ЭКЛЗ по номерам закрытых смен:			
	Краткий отчет по номерам закрытых смен	Полный отчет по номерам закрытых смен	
7.	<div style="border: 1px dashed black; padding: 5px;"> <p style="text-align: center;">СОКРАЩЕННЫЙ ОТЧЕТ ЭКЛЗ ПО СМЕНАМ № 1</p> <p>АТОЛ FPrint-90АК ККМ 000000000001 ИНН 123456789012 ЭКЛЗ 0237246523 ОТЧЕТ КРАТКИЙ СМЕНЫ: 0004-0005 ИТОГО ПО СМЕНАМ ПРОДАЖА *50000.00 ПОКУПКА *0.00 ВОЗВР. ПРОДАЖИ *5000.00 ВОЗВР. ПОКУПКИ *0.00</p> </div>	<div style="border: 1px dashed black; padding: 5px;"> <p style="text-align: center;">ОТЧЕТ ЭКЛЗ ПО СМЕНАМ № 1</p> <p>АТОЛ FPrint-90АК ККМ 000000000001 ИНН 123456789012 ЭКЛЗ 0237246523 ОТЧЕТ ПОЛНЫЙ СМЕНЫ: 0004-0005 ЗАКР.СМЕНЫ 0004 25/08/15 14:35 ОПЕРАТОР08 ПРОДАЖА *5000.00 ПОКУПКА *0.00 ВОЗВР. ПРОДАЖИ *0.00 ВОЗВР. ПОКУПКИ *0.00 ЗАКР.СМЕНЫ 0005 26/08/15 15:41 ОПЕРАТОР07 ПРОДАЖА *45000.00 ПОКУПКА *0.00 ВОЗВР. ПРОДАЖИ *5000.00 ВОЗВР. ПОКУПКИ *0.00 ИТОГО ПО СМЕНАМ ПРОДАЖА *50000.00 ПОКУПКА *0.00 ВОЗВР. ПРОДАЖИ *5000.00 ВОЗВР. ПОКУПКИ *0.00</p> </div>	

№	Действие	Клавиатура	Информация на дисплее ККМ
	ККМ перейдет в режим снятия отчетов ЭКЛЗ.		

При вводе данных для печати отчета из ЭКЛЗ нужно учитывать следующее:

- ¹ – ввод номера начальной смены диапазона смен осуществляется с помощью цифровых клавиш. Если до ввода первого символа номера смены нажать кнопку [ИТ], то на дисплее отобразится номер первой смены в ЭКЛЗ. Таким образом, можно узнать номер смены, начиная с которой можно снимать отчет из ЭКЛЗ. Например, если в ЭКЛЗ первая смена № 4, то при нажатии клавиши [ИТ] на дисплее отобразится «4». Если при вводе нажать кнопку [С], то произойдет сброс введенных данных и переход к вводу первой смены диапазона.
- ² – ввод номера последней смены диапазона практически не отличается от ввода номера первой смены за исключением того, что при нажатии кнопки [ИТ] до ввода первого символа номера последней смены диапазона на дисплее отображается номер последней смены в ЭКЛЗ. Например, если в ЭКЛЗ последняя смена № 5, то при нажатии кнопки [ИТ] на дисплее отобразится «5». Если при вводе нажать клавишу [С], то произойдет сброс введенных данных и выход в начало ввода номера последней смены диапазона (запрос «С»).).
- ³ – ввод типа отчета осуществляется с помощью цифровых клавиш. Если введен неправильный тип отчета (была нажата какая-либо цифровая кнопка, но не [0] или [1]), то ККМ подаст звуковой сигнал, выведет на дисплей запрос «80 0- 1» и вернется в режим ввода типа отчета.

Для отмены действия на любом этапе снятия отчета можно нажать клавишу [РЕ], при этом ККМ перейдет в режим доступа к ЭКЛЗ.

Активизация ЭКЛЗ

Активизация ЭКЛЗ – процедура, определяющая начало функционирования ЭКЛЗ в составе ККМ. Необходимо отметить, что активизация ЭКЛЗ происходит при фискализации ККМ автоматически (проводится налоговым инспектором, смотрите «Руководство налогового инспектора» AL.P190.00.000 РН). Операция «Активизация ЭКЛЗ» необходима для проведения активизации нового экземпляра ЭКЛЗ, установленного на место старого экземпляра в тех случаях, когда старая ЭКЛЗ заполнена либо истек ее временной ресурс (подробнее о замене ЭКЛЗ смотрите в «Инструкции по сервисному обслуживанию и ремонту» AL.P190.00.000 РД).



В процессе работы ККМ допускается проведение 64-х активизаций ЭКЛЗ без замены ФП. Информацию о количестве ранее проведенных активизаций установленного в ККМ экземпляра ЭКЛЗ можно узнать, распечатав документ с перечнем реквизитов фискализации и всех активизациях ЭКЛЗ. Для этого из режима доступа к ЭКЛЗ нужно нажать кнопку [3]. ККМ распечатает отчет, показанный ниже (п. 3), затем нажать кнопку [РЕ] для отмены проведения очередной активизации ЭКЛЗ.

Для проведения операции активизации необходимо включить ККМ, перейти в режим доступа к ЭКЛЗ, выполнить следующие действия:

№	Действие	Клавиатура	Информация на дисплее ККМ
1.	Войти в режим доступа к ЭКЛЗ.	—	A 1-9
2.	Выбрать режим активизации ЭКЛЗ (при этом на дисплее будет выведена текущая дата).	[3]	20-08-15

№	Действие	Клавиатура	Информация на дисплее ККМ
3.	<p>ККМ печатает документ с реквизитами предыдущих активизаций:</p> <div style="border: 1px dashed black; padding: 5px; margin: 10px auto; width: fit-content;"> <p>РЕКВИЗИТЫ РЕГИСТРАЦИЙ ККМ 0000001 ФИСКАЛИЗАЦИЯ РНМ 1234567890 ИНН 123456789012 ДАТА 27-08-15</p> <p>РЕКВИЗИТЫ АКТИВИЗАЦИЙ АКТИВИЗАЦИЯ ЭКЛЗ № 1 РН ЭКЛЗ 0237246523 ДАТА 27-08-15 НОМЕР СМЕНЫ 0000</p> </div>		
4.	Запрос подтверждения текущей даты ¹ , при необходимости – отмена действия, изменение даты и последующее повторение шага 1-3.	—	20-08-15
5.	Подтвердить дату.	[ИТ]	20-08-15
	Либо отменить действие для ввода корректной даты согласно описанию раздела «Установка даты и времени в изделии» (ККМ перейдет в режим доступа к ЭКЛЗ).	[РЕ]	A 1-9
6.	Запрос подтверждения активизации ЭКЛЗ.	—	C-00
7.	Подтвердить проведение активизации ЭКЛЗ (ККМ проведет активизацию ЭКЛЗ и перейдет в режим доступа к ЭКЛЗ).	[00]	A 1-9
	<p>ККМ проведет активизацию ЭКЛЗ и напечатает отчет о ранее проведенных фискализациях и активизациях, затем распечатает документ:</p> <div style="border: 1px dashed black; padding: 5px; margin: 10px auto; width: fit-content;"> <p>АКТИВИЗАЦИЯ № 2 АТОЛ FPrint-90AK ККМ 000000000001 ИНН 123456789012 ЭКЛЗ 0237252346 ИТОГ АКТИВИЗАЦИИ 27/08/15 12:34 ЗАКР.СМЕНЫ 0187 РЕГ 001234567890 00026527 #042140</p> </div>		
	Либо отменить действие (ККМ перейдет в режим доступа к ЭКЛЗ).	[С]	A 1-9
	ККМ напечатает сообщение:		АКТИВИЗАЦИЯ ПРЕРВАНА!

¹ – **Внимание!!!** Активизация ЭКЛЗ с неправильно установленной датой или временем может привести к порче используемого экземпляра ЭКЛЗ. Если Вы не уверены в правильности вводимой даты и времени рекомендуется отменить действие, нажав клавишу [С], ККМ выведет на печать сообщение «АКТИВИЗАЦИЯ ПРЕРВАНА!».



При активизации ЭКЛЗ, если дата последней закрытой смены отличается от текущей на больший промежуток времени, чем установленный в Таблице 2 Ряд 1 Поле 26, то ККМ выведет запрос подтверждения даты и времени.



При возникновении ошибки при проведении активизации, сообщения с кодом ошибки отображаются на дисплее, на печать сообщения не выводятся.

ЭКЛЗ в составе ККМ подлежит замене, если:

- проведено закрытие архива старой ЭКЛЗ;
- проводится перерегистрация ККМ;
- неисправность/авария ЭКЛЗ (перед заменой нужно провести закрытие архива).

В случае замены, установке в ККМ подлежит только неактивизированная ЭКЛЗ. При заполнении архива ЭКЛЗ, ККМ блокирует режим регистрации. Необходимо закрыть смену, закрыть архив ЭКЛЗ, заменить ЭКЛЗ на новую (подробнее о замене смотрите «Инструкцию по сервисному обслуживанию и ремонту» AL.P190.00.000 РД) и произвести ее активизацию.



Ремонт ЭКЛЗ, нарушение пломбировки ЭКЛЗ и иные воздействия на ЭКЛЗ, кроме информационного обмена, в составе ККМ и вне ККМ, запрещены.

Закрытие архива ЭКЛЗ





Закрытие архива – процедура, завершающая функционирование ЭКЛЗ в составе ККМ во всех режимах, кроме чтения информации. Закрытие архива ЭКЛЗ следует проводить только в следующих ситуациях:

- при блокировании ККМ с ошибкой E000–216 «Переполнение ЭКЛЗ»;
- при блокировании ККМ с ошибкой E000–215 «Исчерпан временной ресурс использования ЭКЛЗ»;
- при блокировании ККМ с ошибкой E000–190 «Переполнение ФП»;
- перед проведением перерегистрации ККМ, т. к. перерегистрация ККМ требует замены ЭКЛЗ;
- при повторяющемся блокировании ККМ с ошибкой E000–214 «Авария крипто-процессора ЭКЛЗ» (с участием специалистов ЦТО);
- при повторяющемся блокировании ККМ с ошибкой E000–213 «Авария ЭКЛЗ» (с участием специалистов ЦТО);
- при повторяющемся блокировании ККМ с ошибкой E000–160 «Ошибка ФП» (с участием специалистов ЦТО).



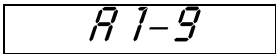
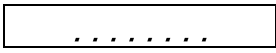

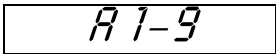
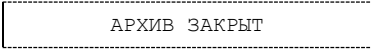
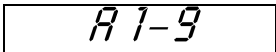
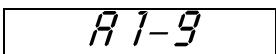
Непреднамеренное закрытие архива ЭКЛЗ ведет к внеплановой замене ЭКЛЗ, т. к. ККМ не может продолжать работу с данной ЭКЛЗ.

Порядок проведения операции:

№	Действие	Клавиатура	Информация на дисплее ККМ
1.	Войти в режим доступа к ЭКЛЗ (смотрите описание выше).	—	
2.	Выбрать режим закрытия архива ЭКЛЗ.	[4][X][ИТ]	
3.	ККМ выводит запрос подтверждения закрытия архива ЭКЛЗ	—	
4.	Подтвердить проведение закрытия архива ЭКЛЗ (ККМ закрывает архив ЭКЛЗ и перейдет в режим доступа к ЭКЛЗ).	[00]	
	На чеке будет напечатано: 		
	Либо отменить действие (ККМ перейдет в режим доступа к ЭКЛЗ).	[C]	
5.	ККМ закрывает архив ЭКЛЗ и переходит в режим доступа к ЭКЛЗ.	—	
6.	На печать выводится документ: 		

Итоги смены по номеру смены

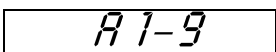
Чтобы вывести на печать итоги смены (открытой либо закрытой) нужно выполнить следующее:

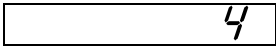
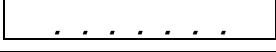
№	Действие	Клавиатура	Информация на дисплее ККМ
1.	Включить питание ККМ, войти в режим доступа к ЭКЛЗ	—	
2.	Выбрать отчет «Итоги смены». На дисплее отобразится запрос ввода номера смены.	[5]	
3.	Ввести номер ¹ смены, по которой нужно снять отчет.	[4]	
4.	Подтвердить ввод номера смены.	[ИТ]	
5.	На печать будет выведен отчет из ЭКЛЗ:		

№	Действие	Клавиатура	Информация на дисплее ККМ
	Итоги текущей смены		Итоги закрытой смены
	<div style="border: 1px dashed black; padding: 5px;"> <p>ПО НОМЕРУ СМЕНИ ОТЧЕТ ЭКЛЗ № 0002</p> <p>АТОЛ FPrint-90AK ККМ 000000000001 ИНН 123456789012 ЭКЛЗ 0237246523 ИТОГИ СМЕНИ 0006 ПРОДАЖА *5.00 ПОКУПКА *0.00 ВОЗВР.ПРОДАЖИ *5000.00 ВОЗВР.ПОКУПКИ *0.00</p> </div>		<div style="border: 1px dashed black; padding: 5px;"> <p>ПО НОМЕРУ СМЕНИ ОТЧЕТ ЭКЛЗ № 0002</p> <p>АТОЛ FPrint-90AK ККМ 000000000001 ИНН 123456789012 ЭКЛЗ 0237246523 ЗАКР.СМЕНИ 0004 16/08/15 14:35 ОПЕРАТОР08 ПРОДАЖА *5000.00 ПОКУПКА *0.00 ВОЗВР.ПРОДАЖИ *0.00 ВОЗВР.ПОКУПКИ *0.00 00026573 #037883</p> </div>
	ККМ перейдет в режим снятия отчетов ЭКЛЗ.		

¹ – ввод номера смены осуществляется с помощью цифровых клавиш. Если до ввода первого символа номера смены нажать кнопку [ИТ], то на дисплее отобразится номер последней закрытой смены в ЭКЛЗ. Например, если в ЭКЛЗ номер последней закрытой смены в ЭКЛЗ «4», то при нажатии клавиши [ИТ] на дисплее отобразится «4». Если при вводе нажать кнопку [С], то произойдет сброс введенных данных и переход к вводу номера смены. Если номер смены меньше, чем минимальный, или больше, чем максимальный номер диапазона смен, записанных в ЭКЛЗ, то ККМ подаст звуковой сигнал и выдаст ошибку 218 «Нет запрошенных данных в ЭКЛЗ». Выйдите в меню режима отчетов ЭКЛЗ, нажав кнопку [С].

Для отмены действия на любом этапе снятия отчета можно нажать клавишу [РЕ], при этом ККМ перейдет в режим доступа к ЭКЛЗ.

Итоги активизации ЭКЛЗ

Чтобы вывести на печать итоги активизации ЭКЛЗ нужно выполнить следующее:

№	Действие	Клавиатура	Информация на дисплее ККМ
1.	Включить питание ККМ, войти в режим доступа к ЭКЛЗ	—	<div style="border: 1px solid black; padding: 2px; display: inline-block;">A 1-9</div>
2.	Выбрать отчет «Итоги активизации». На дисплее отобразится запрос ввода номера смены.	[6]	<div style="border: 1px solid black; padding: 2px; display: inline-block;">.</div>

№	Действие	Клавиатура	Информация на дисплее ККМ
3.	<p>На печать будет выведен отчет из ЭКЛЗ:</p> <div style="border: 1px dashed black; padding: 10px; margin: 10px auto; width: fit-content;"> <p style="text-align: center;">ИТОГИ АКТИВИЗАЦИИ ОТЧЕТ ЭКЛЗ № 0001</p> <p style="text-align: center;">АТОЛ FPrint-90АК ККМ 000000000001 ИНН 123456789012 ЭКЛЗ 0237246523 ИТОГ АКТИВИЗАЦИИ 27/08/15 16:02 ЗАКР.СМЕНЫ 0000 РЕГ 123456789012 00000126 #042140</p> </div> <p>ККМ перейдет в режим снятия отчетов ЭКЛЗ.</p>		

Документ по номеру КПК

Чтобы вывести на печать документ по номеру КПК нужно выполнить следующее:

№	Действие	Клавиатура	Информация на дисплее ККМ
1.	Включить питание ККМ, войти в режим доступа к ЭКЛЗ	—	A1-9
2.	Выбрать документ из ЭКЛЗ по номеру КПК. На дисплее отобразится запрос ввода номера КПК.	[7]	H2
3.	Ввести номер ¹ КПК документа, например, «1».	[1]	1
4.	Подтвердить ввод номера КПК.	[ИТ]
5.	<p>ККМ выведет на печать документ из ЭКЛЗ по номеру КПК:</p> <div style="border: 1px dashed black; padding: 10px; margin: 10px auto; width: fit-content;"> <p style="text-align: center;">ДОКУМЕНТ ПО #КПК ОТЧЕТ ЭКЛЗ № 0001</p> <p style="text-align: center;">АТОЛ FPrint-90АК ККМ 000000000001 ИНН 123456789012 ЭКЛЗ 0237246523 ДОК-Т 0026572 ПРОДАЖА 27/08/15 16:02 ОПЕРАТОР01 ОТД001 1.000 *5000.00 ИТОГ *5000.00 00026572 #043009</p> </div> <p>ККМ перейдет в режим снятия отчетов ЭКЛЗ.</p>		

¹ – ввод номера КПК осуществляется с помощью цифровых клавиш. Если до ввода первого символа КПК нажать кнопку [ИТ], то на дисплее отобразится номер КПК последнего документа в ЭКЛЗ. Например, если в ЭКЛЗ

номер КПК последнего документа в ЭКЛЗ «12345», то при нажатии клавиши [ИТ] на дисплее отобразится «12345». Если при вводе нажать кнопку [С], то произойдет сброс введенных данных и переход к вводу номера КПК. Если номер КПК меньше, чем минимальный, или больше, чем максимальный номер, записанный в ЭКЛЗ, то ККМ подаст звуковой сигнал и выдаст ошибку 218 «Нет запрошенных данных в ЭКЛЗ». Выйдите в меню режима доступа к ЭКЛЗ, нажав кнопку [С].

Для отмены действия на любом этапе снятия отчета можно нажать клавишу [РЕ], при этом ККМ перейдет в режим доступа к ЭКЛЗ.

Контрольная лента по номеру смены

Чтобы вывести на печать контрольную ленту смены (открытой либо закрытой) нужно выполнить следующее:

№	Действие	Клавиатура	Информация на дисплее ККМ
•	Включить питание ККМ, войти в режим доступа к ЭКЛЗ	—	
•	Выбрать отчет «Контрольная лента смены». На дисплее отобразится запрос ввода номера смены.	[8]	
•	Ввести номер ¹ смены, по которой нужно снять отчет.	[4]	
•	Подтвердить ввод номера смены.	[ИТ]	

На печать будет выведен отчет из ЭКЛЗ:

Контрольная лента текущей смены

Контрольная лента закрытой смены

КЛ ПО НОМЕРУ СМЕНЫ
ОТЧЕТ ЭКЛЗ № 0001

```

АТОЛ FPrint-90АК
ККМ 000000000001
ИНН 123456789012
ЭКЛЗ 0237246523
КОНТРОЛЬН. ЛЕНТА
СМЕНА 0010
ПРОДАЖА 28/08/15
17:43 ОПЕРАТОР01
ОТД001 1.000
*100.00
ИТОГ *100.00
00001611 #061127
ВОЗВ.ПР. 28/08/15
17:45 ОПЕРАТОР02
ОТД002 1.000
*30.00
ИТОГ *30.00
00001612 #040322
ПРОДАЖА 28/08/15
21:56 ОПЕРАТОР03
ОТД003 5.000
*27.50
ИТОГ *27.50
00001613 #010793
    
```

КЛ ПО НОМЕРУ СМЕНЫ
ОТЧЕТ ЭКЛЗ № 0002

```

АТОЛ FPrint-90АК
ККМ 000000000001
ИНН 123456789012
КОНТРОЛЬН. ЛЕНТА
СМЕНА 0010
ПРОДАЖА 28/08/15
17:43 ОПЕРАТОР01
ОТД001 1.000
*100.00
ИТОГ *100.00
00001611 #061127
ВОЗВ.ПР. 28/08/15
17:45 ОПЕРАТОР02
ОТД002 2.000
*30.00
ИТОГ *30.00
00001612 #040322
ПРОДАЖА 28/08/15
21:56 ОПЕРАТОР03
ОТД003 5.000
*27.50
ИТОГ *27.50
00001613 #010793
ЗАКР.СМЕНЫ 0010
28/08/15 22:59
    
```

№	Действие	Клавиатура	Информация на дисплее ККМ
			<div style="border: 1px dashed black; padding: 5px; text-align: right;"> ОПЕРАТОР08 ПРОДАЖА *127.50 ПОКУПКА *0.00 ВОЗВР. ПРОДАЖИ *30.00 ВОЗВР. ПОКУПКИ *0.00 00001614 #036716 </div>
	ККМ перейдет в режим снятия отчетов ЭКЛЗ.		

- ¹ – ввод номера смены осуществляется с помощью цифровых клавиш. Если до ввода первого символа номера смены нажать кнопку [ИТ], то на дисплее отобразится номер последней закрытой смены в ЭКЛЗ. Например, если в ЭКЛЗ номер последней закрытой смены в ЭКЛЗ «4», то при нажатии клавиши [ИТ] на дисплее отобразится «4». Если при вводе нажать кнопку [С], то произойдет сброс введенных данных и переход к вводу номера смены. Если номер смены меньше, чем минимальный, или больше, чем максимальный номер диапазона смен, записанных в ЭКЛЗ, то ККМ подаст звуковой сигнал и выдаст ошибку «Нет запрошенных данных в ЭКЛЗ». Выйдите в меню режима отчетов ЭКЛЗ, нажав кнопку [С].

Тест архива

Чтобы провести тест архива и вывести на печать информацию о выполнении теста архива нужно выполнить следующее:

№	Действие	Клавиатура	Информация на дисплее ККМ
1.	Включить питание ККМ, войти в режим доступа к ЭКЛЗ	—	<div style="border: 1px solid black; padding: 2px; text-align: center;">A 1-9</div>
2.	Выбрать режим теста архива.	[9]	<div style="border: 1px solid black; padding: 2px; text-align: center;">A 1-9</div>
3.	<p>На печать будет выведен отчет теста архива ЭКЛЗ:</p> <div style="border: 1px dashed black; padding: 5px; text-align: center;"> ТЕСТ АРХИВА ЭКЛЗ ЭКЛЗ (0237246523) НОРМ </div> <p>ККМ перейдет в режим снятия отчетов ЭКЛЗ.</p>		

Коды ошибок



Сообщения об ошибках сопровождаются коротким звуковым сигналом и на дисплей изделия выводится сообщение:

E YYY-XXX

Где YYY – тип группы ошибок, XXX – код ошибки.

Нажмите клавишу [C], чтобы удалить с дисплея код ошибки и вернуться в рабочий режим ККМ.

Код	Описание
E000-008	Неверная цена/сумма чека
E000-010	Неверное количество
E000-012	Сторно последней операции невозможно
E000-017	Неверный код товара
E000-103	Нет бумаги
E000-127	Переполнение при умножении
E000-129	Переполнение итога чека
E000-134	Вносимая клиентом сумма меньше суммы чека
E000-136	Смена превысила 24 часа
E000-150	Сумма чека по секции меньше суммы сторно
E000-151	Подсчет суммы сдачи невозможен
E000-152	В ККМ недостаточно денег для выплаты
E000-153	Смена закрыта, операция невозможна
E000-154	Чек закрыт – операция невозможна
E000-156	Смена открыта – операция невозможна
E000-160	Сбой обмена с ФП
E000-161	Ошибка данных ФП
E000-170	В ФП нет данных
E000-190	Переполнение ФП
E000-191	Ошибка ПО
E000-210	Ошибка связи ЭКЛЗ или ЭКЛЗ отсутствует
E000-211	Некорректный формат команды или параметров ЭКЛЗ
E000-212	Некорректное состояние ЭКЛЗ

Код	Описание
E000-213	Авария ЭКЛЗ
E000-214	Авария криптопроцессора ЭКЛЗ
E000-215	Исчерпан временной ресурс ЭКЛЗ
E000-216	ЭКЛЗ переполнена
E000-217	Неверные дата и время, переданные в ЭКЛЗ
E000-218	Нет запрошенных данных в ЭКЛЗ
E000-219	Переполнение итога документа ЭКЛЗ
E000-221	Номер смены в ЭКЛЗ и КKM не совпадает
E000-222	ЭКЛЗ не активизирована
E000-223	ЭКЛЗ уже активизирована
E000-226	Нет записи активизации данной ЭКЛЗ в ФП (ЭКЛЗ активизирована в составе другой КKM)
E000-255	Неверное состояние КKM
E130-005	В часах неверное время
E130-007	Нет ФП
E130-012	Перегрев принтера
E130-017	Низкое напряжение АКК
E130-024	Таблицы не инициализированы
E130-025	Регистры не инициализированы
E130-026	Нет связи с принтером (ТПМ отсутствует)
E130-027	Механическая ошибка принтера
E130-029	Недостаточно питания
E134-019	Неверный номер смены
E134-020	Неверная дата
E134-021	Недопустимая длина
E134-023	Неверное время
E134-026	Дата и время в КKM меньше чем ФП/ЭКЛЗ Для АТОЛ FPrint-90ЕНВД – Дата и время меньше, чем в ПЧПМ
E143-003	КKM не фискализирована
E143-233	Фискализация невозможна (неверное состояние КKM)
E144-001	Лимит фискализаций исчерпан
E144-002	Неправильный пароль перерегистрации
E144-003	Лимит активизаций исчерпан

Код	Описание
E144-004	Состояние ЭКЛЗ не позволяет произвести активизацию
E144-006	Недопустимый ИНН
E144-007	Активизация данной ЭКЛЗ в составе данной ККТ невозможна
E144-008	Недопустимый РНМ
E144-009	Недопустимая дата
E144-010	Неверный номер смены
E144-012	Лимит смен исчерпан
E144-255	ККМ не фискализирована (при попытке активизировать ЭКЛЗ)
E146-048	Нет ЭКЛЗ в фискализированной ККМ
E147-005	Фатальная ошибка ФП
E147-129	Ошибка интерфейса I2C при обмене с ФП
E163-026	Отчет с гашением прерван, требуется дозакрытие смены
E163-124	Операция после скидки/надбавки невозможна
E163-169	Заводской номер не введен
E163-177	Неверный код защиты
E163-178	Невозможна отмена скидки/надбавки/налога
E163-190	Нужна профилактика, обратитесь в ЦТО
E 164-001	Нет связи с УТМ АТОЛ
E 164-002	Буфер чека в УТМ АТОЛ сброшен
E 164-003	Повтор ШК PDF-417
E 164-004	Регистрация отменена в УТМ АТОЛ
E 164-005	Закрытие чека отменено в УТМ АТОЛ
E 164-006	Аннулирование чека отменено в УТМ АТОЛ
E 164-007	Сторно позиции отменено в УТМ АТОЛ
E 164-008	Сторно позиции отменено кассиром
E 164-009	Истек таймаут ожидания
E 164-010	Аварийный возврат отменен в УТМ

Неполадки и способы их устранения



Изделие не реагирует на нажатия клавиатуры:

- Изделие выключено – включите питание.
- Идет отработка команды – дождитесь окончания выполнения текущей операции.
- Изделие вышло из строя – обратись в ЦТО/УСЦ, обслуживающий данное изделие.

При нажатии клавиш ничего не выводится на дисплей:

- Изделие выключено – включите питание.
- Идет отработка команды – дождитесь окончания выполнения текущей операции.
- Изделие ожидает подтверждение операции, при этом на дисплее отобразится:

C-00

– подтвердите выполнение операции (клавиша [00]) или отмените действие (клавиша [C]).

- ККМ ожидает ввода номера секции (на дисплее ККМ в левом разряде символ «с») – введите номер секции или отмените действие (клавиша [C]).
- На дисплее изделия выведен код ошибки:

E YYY-XXX

– отмените действие, нажмите клавишу [C] (подробнее о кодах ошибок смотрите раздел «Коды ошибок»).

- Аккумулятор разряжен полностью (на дисплее код ошибки E 130-029 «Недостаточно питания») – подключить блок питания и зарядить аккумулятор.
- Изделие вышло из строя – обратись в ЦТО/УСЦ, обслуживающий данное изделие.

Изделие не входит в режим и на дисплее **24 ЧАСА**

- Смена превысила 24 часа, снимите Z-отчет.

Изделие не входит в режим и издает звуковой сигнал:

- Режим заблокирован при попытке входа в режим ЭКЛЗ на нефискальной ККМ. Фискализируйте ККМ (подробнее о фискализации смотрите «Руководство налогового инспектора»).
- Неверный номер режима или пароль – уточните режим и пароль.
- Не введен код защиты – ввести код защиты, запрограммировав Таблицу 9 (код защиты указан в Паспорте для ККМ).

Изделие постоянно запрашивает пароль (сразу после включения питания):

- Изделие заблокировано, так была произведена попытка входа в режим налогового инспектора, но был введен неверный пароль налогового инспектора – введите корректный пароль налогового инспектора. В случае если разблокировка не производится, обратитесь в ЦТО/УСЦ.

Не производится печать на ЧЛ, бумага проматывается нормально:

- В изделии заправлена не термобумага, или же неподходящая по техническим параметрам термобумага – замените бумагу.
- Термобумага заправлена неправильно – заправьте правильно термобумагу.

Изделие выдает ошибку E000-103 (Нет бумаги), но бумага есть:

- Поднят рычаг принтера – опустите рычаг принтера.
- Произошло замятие ЧЛ – подмотайте рулон бумаги.
- Принтер вышел из строя – обратись в ЦТО/УСЦ, обслуживающий данное изделие.

Изделие не проматывает бумагу при нажатии клавиши [↑]:

- Поднят рычаг принтера – опустите рычаг принтера.
- «Заело» бумагу – освободите бумагу.
- Идет отработка команды – дождитесь окончания выполнения текущей операции.
- Изделие вышло из строя – обратись в ЦТО/УСЦ, обслуживающий данное изделие.

При включении питания изделия на дисплей ничего не выдается, изделие подает периодические звуковые сигналы:

- Аккумулятор изделия разряжен полностью – зарядите аккумулятор.



Данный эффект может проявляться не только при включении питания изделия, но и при попытке что-либо напечатать.

Резко ухудшилось качество печати

- Аккумулятор изделия плохо подключен – проверить подключение, распечатать документ «Информация о ККМ/ЧПМ», для проверки состояния аккумулятора.

Окончание чековой ленты

Если во время работы произошел обрыв (окончание) чековой ленты, то изделие издаст короткий звуковой сигнал, на дисплее появится сообщение об ошибке:

E 000-103

И на печать будет выведено сообщение:

ЧЕК АННУЛИРОВАН

- Заменить ЧЛ.



В случае если чековая лента закончилась при закрытии чека продажи с алкогольной продукцией, чек и слип не напечатаны, то нужно заменить ЧЛ. Затем провести синхронизацию с УТМ АТОЛ: для этого выйти в режим «Выбор», нажав клавишу [РЕ]. При этом изделие может распечатать сообщение «Выполнен возврат алкогольной продукции в УТМ», изделие синхронизируется с УТМ АТОЛ.

Ошибка ЭКЛЗ (только в ККМ!)

- При включении ККМ печатает информацию об ошибке ЭКЛЗ – обратись в ЦТО, обслуживающий данную ККМ.

Ошибка часов

- При включении изделие печатает следующее:

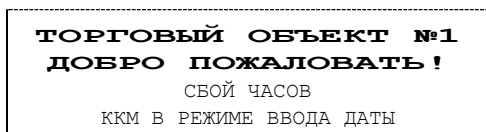
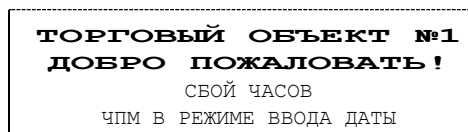
АТОЛ FPrint-90АК**АТОЛ FPrint-90ЕНВД**

На дисплее отобразится дата последней записи. При возникновении сбоя часов при закрытой смене следует установить верную дату и время. Для этого нужно:

1. Очистить дисплей изделия (сбросить дату последней записи) – нажать клавишу [С].
2. Ввести новое значение даты. Если при вводе даты совершена ошибка, можно сбросить введенное значение – нажать кнопку [С], затем повторно ввести дату.
3. Подтвердить окончание ввода даты нажатием клавиши [ИТ], при необходимости подтвердить введенную дату нажатием клавиши [00]. При этом изделие распечатает документ:

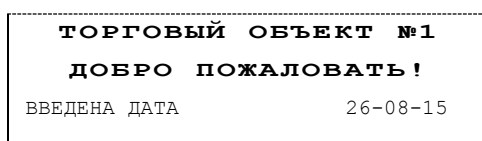

4. Далее изделие будет находиться в режиме ожидания ввода времени. Ввести время, подтвердить ввод нажатием клавиши [ИТ].



Если вводимая дата хотя бы на один день меньше даты последней записи в ФП/ПЧПМ, или меньше даты последнего зарегистрированного документа в ЭКЛЗ (в ККМ!), то при попытке ввода даты изделие блокируется в режиме ввода даты до ввода правильной даты. Выключение и последующее включение изделия не снимет блокировку.



После ввода даты при работе изделия с ЕГАИС через УТМ АТОЛ необходимо нажать кнопку [ВЗ] или перезагрузить изделие.

Ошибка ФП/ошибка ПЧПМ

Изделие печатает сообщение об ошибке ФП/ПЧПМ – обратиться в ЦТО/УСЦ, обслуживающий данное изделие.

Изделие не закрывает чек продажи алкогольной продукции, пицтит при нажатии на клавиши

- Нет связи с УТМ АТОЛ – отменить чек, нажав клавишу [РЕ], перейти в режим «Выбор» (кнопка [РЕ]), при этом будет запущена автоматическая синхронизация изделия с УТМ АТОЛ. При синхронизации на ЧЛ возможна печать сообщения «Выполнен возврат алкогольной продукции в УТМ».
- Окончилась бумага – отменить чек, нажав клавишу [РЕ], установить ЧЛ, перейти в режим «Выбор» (кнопка [РЕ]), при этом будет запущена автоматическая синхронизация изделия с УТМ АТОЛ. При синхронизации на ЧЛ возможна печать сообщения «Выполнен возврат алкогольной продукции в УТМ».

Изделие возвращает ошибку E 164-005 («Закрытие чека отменено в УТМ АТОЛ»)

- Отозван сертификат ключа JaCarta – обратиться в организацию, которая предоставила данный ключ и сертификат.

- Окончился период хранения чеков продажи алкогольной продукции в транспортной компоненте УТМ АТОЛ по причине отсутствия связи с интернетом (если связь с ЕГАИС отсутствует более трех дней, продажа алкогольной продукции будет невозможна) – настроить связь с интернетом (подробнее смотрите документ «Руководство администратора» для УТМ АТОЛ HUB-19).
- Окончился срок действия лицензии в УТМ АТОЛ, служба транспортной компоненты не запущена – обратиться в техническую поддержку компании АТОЛ (поставщику УТМ АТОЛ).
- После запуска синхронизации изделия с УТМ АТОЛ сразу пробит чек продажи алкогольной продукции – процедура синхронизации (запуска транспортной компоненты УТМ АТОЛ) не завершена полностью. При возникновении данной неполадки нужно отменить открытый чек, нажав клавишу [PE], дождаться полного запуска транспортной компоненты УТМ АТОЛ (рекомендуется после запуска подождать 4-5 минут), повторно провести регистрацию продажи алкогольной продукции.
- Ошибка в работе УТМ АТОЛ – обратиться в сервисный центр, обслуживающий УТМ АТОЛ.
- Неверно запрограммированы поля Таблицы 8 «Реквизиты для работы с ЕГАИС» – введите верные значения ИНН и КПП, заполните поле «Адрес предприятия торговли (требования к реквизитам смотрите на сайте «ЦентрИнформ»)».

Изделие возвращает ошибку E 164-001 («Нет связи с УТМ АТОЛ»):

- Прошло недостаточное время после старта УТМ АТОЛ – дождитесь полного старта всех служб УТМ АТОЛ (может занимать более 5 минут).
- Произошла краткая ошибка в обмене с УТМ АТОЛ – необходимо перезапустить процедуру синхронизации изделия с УТМ АТОЛ. Для этого нужно перейти в режим «Выбор» по кнопке [PE] (изделие должно осуществить попытку автоматической синхронизации), либо из режима «Выбор» нажать кнопку [B3] (запустить ручную попытку синхронизации).
- Изделие не подключено к УТМ АТОЛ USB-кабелем или USB-кабель / контакт кабеля неисправен – проверить подключение изделия к УТМ АТОЛ, если изделие подключено, но ошибка возвращается, то проверить исправность USB-кабеля, при необходимости замените USB-кабель.
- Ошибка в базе данных «Сервиса АК» в УТМ АТОЛ – удалите базу данных «Сервиса АК» в УТМ АТОЛ (подробнее смотрите «УТМ АТОЛ HUB-19. Руководство администратора», которая представлена на сайте компании АТОЛ atol.ru).
- Ошибка в работе УТМ АТОЛ – обратиться в сервисный центр, обслуживающий УТМ АТОЛ.

При синхронизации с УТМ изделие печатает сообщение об ошибке «Чек возврата не был подписан!»

- По каким-либо причинам УТМ не может подписать чек аварийного возврата (например, сбой в работе ПО) – в таком случае выполнить синхронизацию изделия с УТМ, нажав кнопку [PE] (переход в режим «Выбор»), затем кнопку [B3] (запуск синхронизации с УТМ). В случае если ошибка повторяется, то обратиться в сервисный центр по обслуживанию УТМ АТОЛ.



До выявления причин неполадки УТМ АТОЛ и ее устранения можно отключить изделие от УТМ АТОЛ и работать с ним без взаимодействия с ЕГАИС (исключить продажу алкогольной и слабоалкогольной продукции).

Приложение 1



Блок атрибутов чека продаж

Любой чек продаж и возврата продаж должен содержать блок атрибутов чека (без него чек не является фискальным документом). Блок атрибутов чека печатается при его закрытии любым из типов оплаты.

АТОЛ FPrint-90АК

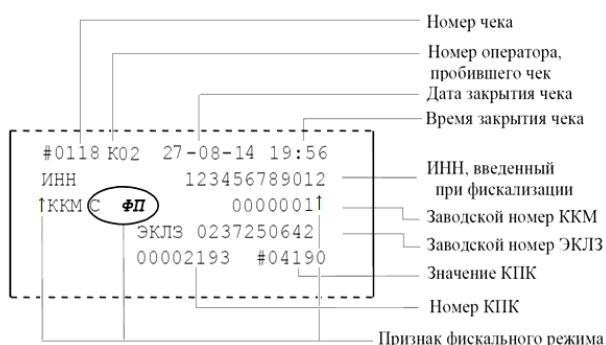

АТОЛ FPrint-90ЕНВД

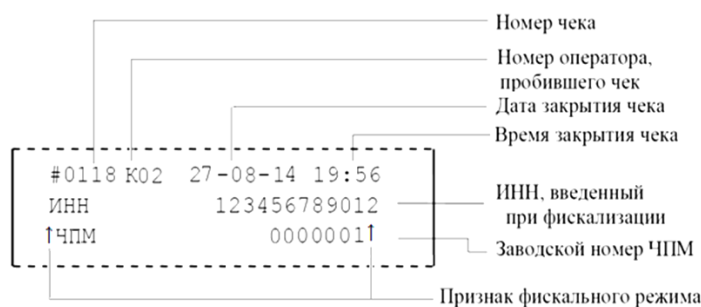

**До фискализации ККМ признаки фискального режима и ИНН не печатаются.
На чеках возврата, выплаты и внесения признак фискального режима не печатается.
В случае если количество и сумма продаж равна 0, номер и значение КПК не печатаются.**

Номер чека

Нумерация чеков – сплошная (для чеков продаж, аннулированных, возвратов, выплат и внесений). После чека с номером «9999» идет чек с номером «0000». При закрытии смены счетчик номера чека не обнуляется (обнуляется при проведении общего гашения).

Дата закрытия чека

Дата определяется по показаниям внутренних часов изделия. Формат представления даты: ДД-ММ-ГГ. Подробнее об установке даты и времени смотрите раздел «Установка даты и времени в изделии».

Время закрытия чека

Время определяется по показаниям внутренних часов ККМ. Формат представления времени: ЧЧ-ММ. Подробнее об установке даты и времени смотрите раздел «Установка даты и времени в изделии».

Номер кассира, закрывшего чек

При входе в режим регистрации вводится пароль. По этому паролю ККМ определяет номер кассира и печатает его на чеке (смотрите также раздел «О паролях»).

ИНН

Идентификационный номер налогоплательщика. Вводится на печать после проведения операции фискализации / перерегистрации изделия.

Заводской номер

Серийный номер изделия, присвоенный на заводе-изготовителе. На печать выводится 7 знаков, но значащими являются младшие 6 разрядов (старший разряд не учитывается и должен содержать 0).

Заводской номер ЭКЛЗ (для КKM)

Серийный номер ЭКЛЗ, установленной на КKM.

Значение КПК (для КKM)

Контрольная сумма документа, рассчитываемая из его параметров на основании криптографических алгоритмов ЭКЛЗ.

Номер КПК (для КKM)

Уникальный непрерывно нарастающий порядковый номер операции формирования значения КПК.

Блок атрибутов чека отчетов

Любой чек отчета содержит блок атрибутов чека. Блок атрибутов чека печатается в конце каждого отчета (кроме контрольной ленты).

АТОЛ FPrint-90АК

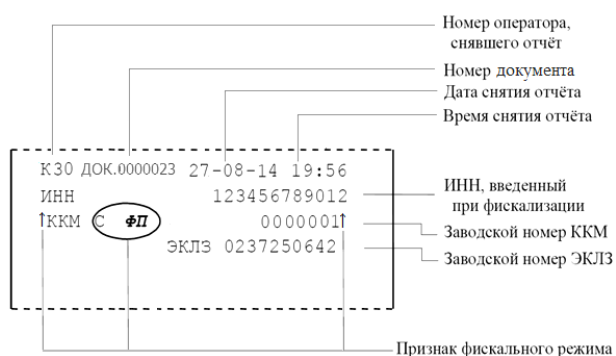

АТОЛ FPrint-90ЕНВД



**Признак фискального отчета печатается только в суточном отчете с гашением.
До фискализации КKM признак фискального режима и ИНН не печатаются.**

Номер оператора, снявшего отчет

При входе в режим отчетов вводится пароль, по этому паролю изделие определяет номер оператора и печатает его в отчете.

Дата снятия отчета

Дата определяется по показаниям внутренних часов изделия. Формат представления даты: ДД-ММ-ГГ. Подробнее об установке даты и времени смотрите раздел «Установка даты и времени в изделии».

Время снятия отчета

Время определяется по показаниям внутренних часов изделия. Формат представления времени: ЧЧ-ММ. Подробнее об установке даты и времени смотрите раздел «Установка даты и времени в изделии».

Информация о скидках/надбавках в чеках регистрации

Работа со скидками надбавками подразумевает начисление скидки/надбавки на весь чек и печать информации в чеке о скидках/надбавках. В Таблице 2 Ряд 1 Поле 8 программируется возможность работы со скидками надбавками – изделие может работать со скидками/надбавками если установлено значение 2 (использование скидок/надбавок разрешено).

Пример. Цена товара 100 р., скидка 6%, при этом изделие напечатает на чеке:

	≡100.00
ВСЕГО	≡100.00
СКИДКА	6.00% ≡6.00
ИТОГ	≡94.00

Скидки/надбавки не используются

Если в Таблице 2 Ряд 1 Поле 8 установлено значение 0 (скидки/надбавки не используются), то в чеке информация о скидках/надбавках не печатается.

Скидка/надбавка на весь чек используется

Если в Таблице 2 Ряд 1 Поле 8 установлено значение 2 (скидки/надбавки используются), то информация о скидках/надбавках будет печататься в чеке. ККМ начисляет скидку или надбавку на весь чек и в конце чека регистрации перед итоговой суммой чека печатает информацию о скидках/надбавках:

01	≡100.00
02	≡100.00
ВСЕГО	≡200.00
СКИДКА	6.00%≡12.00
ИТОГ	≡188.00

Информация о налогах в чеках регистрации

Размеры налоговых ставок настраиваются в Таблице 6, режим начисления налогов в Таблице 2 Ряд 1 Поле 11. Работа с налогами подразумевает печать в чеке регистрации информации о том, что в указанную сумму включен налог.

Пример. Цена товара без НДС = 83,33 р., цена с НДС = 100 р. (НДС =20%). Для продажи данного товара надо указывать цену 100 р. (не 83,33 р.!), при этом изделие напечатает на чеке:

ВКЛЮЧАЯ НАЛОГ 20.00%≐16.67

Изделие может работать с налогами в трех режимах (смотрите Таблицу 2 Ряд 1 Поле 11):

- 0 – Налоги не используются (режим по умолчанию).
- 2 – Налог на каждую позицию.
- 4 – Налог на позицию без печати суммы налога.

Налог не используется

Изделие не использует Таблицу 6 и в чеке налоги не упоминаются.

Налог на позицию с вводом номера налога с клавиатуры

При каждой продаже изделие использует налог (Таблица 6 Ряд i Поле 1). Для вычисления налогов используется задаваемая с клавиатуры одна из ставок из Таблицы 6. Для ввода номера ставки налога (фактически, номера ряда Таблицы 6) необходимо нажать одну из цифровых клавиш [1] ... [5]. После каждой продажи на чеке печатается:

01	≐100.00
НАЛОГ 10%	≐10.00

О регистрациях

В режиме регистрации изделие может находиться в одном из подрежимов:

- чек закрыт;
- открыт чек продажи;
- открыт чек возврата.

При этом в чеке продажи не могут присутствовать операции регистрации возврата, в чеке возврата – продажи (в любых их комбинациях). Если чек закрыт, то при регистрации продажи открывается чек продажи, а остальные продажи добавляются в текущий чек продажи. Чек возврата открывается при первой регистрации возврата при закрытом чеке соответственно.

О секциях

Изделие поддерживает работу с 8 секциями (номера секций от 1 до 8).

Продажи по свободной цене

При работе изделия с одной секцией (Таблица 2 Ряд 1 Поле 2 содержит 0) все продажи регистрируются в секцию 1.

О паролях

Доступ к работе с изделием защищен паролями. Всего имеется 12 паролей: пароль доступа к ФП и 8 паролей кассиров, пароли администратора и системного администратора, пароль доступа к сервисному режиму. Для каждого оператора можно настраивать доступ к режимам с определенными правами доступа (смотрите раздел «Режим программирования»). Изделие использует пароль для идентификации оператора. В режимах регистрации, отчетов без гашения, отчетов с гашением и доступа к ЭКЛЗ на документах печатается код оператора, чей пароль был введен при входе в режим.

Пример для ККМ: два приведенных ниже чека сформированы разными кассирами (с номерами «2» и «4»):

КАССОВЫЙ ЧЕК		КАССОВЫЙ ЧЕК	
1.200 X 7.00	≅8.40	1.200 X 7.00	≅8.40
ИТОГ	≅8.40	ИТОГ	≅8.40
#1020 К02	27-08-15 14:46	#1020 К04	27-08-15 14:46
ИНН	123456789012	ИНН	123456789012
ККМ с ФП	0000001†	ККМ с ФП	0000001†
ЭКЛЗ	0237250642	ЭКЛЗ	0237250642
00000068	#039009	00000068	#039009

О кодах товаров

Изделие имеет внутреннюю энергонезависимую память, в которой имеется таблица товаров. Информация о товарах в памяти изделия представлена в виде таблицы («Таблицы товаров» – Таблица 1), где каждый ряд – это отдельный вид товара (артикул). То есть термин «Таблица товаров» нужно понимать как «Таблица с информацией о типах товаров». Количество рядов в таблице товаров – 999, то есть изделие способно хранить одновременно информацию о 999 различных типах товаров. Ряды имеют номера от 1 до 999. Каждый ряд таблицы товаров содержит три поля:

1. Название товара.
2. Цена товара.
3. Секция, к которой прикреплен товар.

При регистрации операции достаточно указать код товара (код типа товара) – номер ряда, в котором хранится информация о типе товара.

Приложение 2



Сервисный режим (тестовый)

Информация об изделии

Для печати информации об изделии нужно выполнить следующее:

№	Действие	Клавиатура	Информация на дисплее
1.	Включить питание изделия.	—	<div style="border: 1px solid black; padding: 2px; display: inline-block;">ВЫБОР</div>
	Или перейти в режим выбора из другого режима.	[PE]	
2.	Выбрать сервисный режим.	[00]	<div style="border: 1px solid black; padding: 2px; display: inline-block;">— — — — —</div>
3.	Ввести пароль администратора («29») или системного администратора «30». Введенное значение пароля можно сбросить, например, при совершении ошибки при вводе, нажав кнопку [C] до подтверждения ввода нажатием на кнопку [ИТ]. При этом происходит выход в режим ввода пароля и можно повторно ввести правильное значение пароля, затем перейти к подтверждению ввода пароля.	[3][0]	<div style="border: 1px solid black; padding: 2px; display: inline-block;">— — — — — //</div>
4.	Подтвердить ввод пароля	[ИТ]	<div style="border: 1px solid black; padding: 2px; display: inline-block;">t1-3</div>
5.	Запустить печать информации об изделии.	[1]	<div style="border: 1px solid black; padding: 2px; display: inline-block;">t1-3</div>
6.	При этом на печать будет выведен документ «Информация о ККМ/ЧПМ» (представлен образец документа фискализованной ККМ, если ККМ нефискализована, то в документе не будут распечатаны данные о фискализации, активизации ЭКЛЗ и ИНН):		

№	Действие	Клавиатура	Информация на дисплее
			<div style="border: 1px dashed black; padding: 10px; margin-bottom: 10px;"> <p style="text-align: center;">ИНФОРМАЦИЯ О ККМ</p> <p style="text-align: center;">АТОЛ FPrint-90AK</p> <p>ККМ 3.0 ПО ФП 3.0 ЭЛЕКТРОННЫЙ БЛОК 1.7 КОД ЗАЩИТЫ 2 XXXXXXXXXXXXXXXXXXXX НОРМ КОД ЗАЩИТЫ 4 XXXXXXXXXXXXXXXXXXXX НОРМ АККУМУЛЯТОР (6.6 – 8.4) 7.6В ЗАРЯЖАЕТСЯ 83% СЕРИЙНЫЙ НОМЕР 0000001 РЕГИСТРАЦИОННЫЙ НОМЕР 2689339455 ДАТА РЕГИСТРАЦИИ 15-08-15 ДАТА ЗАМЕНЫ ЭКЛЗ 15-08-15 НОМЕР ККМ В МАГАЗИНЕ 01 ФИСКАЛЬНАЯ ДА ПЕРЕРЕГИСТРАЦИЙ 00 СВОБОДНО 24 СМЕН 0006 СВОБОДНО 8529 АКТИВИЗАЦИЙ ЭКЛЗ 0001 СВОБОДНО 63</p> <p>ЭКЛЗ 2689339455 АКТИВИЗИРОВАНА ДА АРХИВ ОТКРЫТ ДА НЕИСПРАВИМАЯ ОШИБКА НЕТ ВЕРСИЯ XXXXXXXXX</p> <p>НАРАБОТКА ДВИГАТЕЛЬ, ВСЕГО 2345 ГОЛОВКА, ВСЕГО 1234 ДВИГАТЕЛЬ, СВРОС 132 ГОЛОВКА, СВРОС 167 ТЕМПЕРАТУРА ГОЛОВКИ 24С ID СЕРИИ 1 5879 2 1559 3 5910</p> <p>ДОК.00000009 16-08-15 11:01 ИНН 123456789012 ККМ 0000001</p> </div> <p>В документе «Информации о ЧПМ» будет напечатано наименование чекопечатающей машины, будут отсутствовать строки «ККМ 3.0», «ПО ФП 3.0», информация об ЭКЛЗ, вместо «ККМ 0000001» будет печататься строка «ЧПМ 0000001», а также будет указан код защиты № 6 (подробнее о кодах защиты смотрите в разделе «Режим программирования» / «Таблица 9. Коды защиты изделия»).</p>
7.	Если работа в сервисном режиме завершена, выйти в режим выбора	[PE]	ВЫБОР

Демонстрационная печать

Для визуальной проверки параметров печати информации (яркость, шрифт, размер шрифта) можно распечатать документ «Демонстрационная печать», для этого нужно выполнить следующее:

№	Действие	Клавиатура	Информация на дисплее
1.	Включить питание изделия.	—	<div style="border: 1px solid black; padding: 2px; text-align: center;"> <i>ВЫБОР</i> </div>
	Или перейти в режим выбора из другого режима.	[PE]	
2.	Выбрать сервисный режим.	[00]	<div style="border: 1px solid black; padding: 2px; text-align: center;"> ----- </div>
3.	Ввести пароль администратора («29») или системного администратора «30». Введенное значение пароля можно сбросить, например, при совершении ошибки при вводе, нажав кнопку [C] до подтверждения ввода нажатием на кнопку [ИТ]. При этом происходит выход в режим ввода пароля и можно повторно ввести правильное значение пароля, затем перейти к подтверждению ввода пароля.	[3][0]	<div style="border: 1px solid black; padding: 2px; text-align: center;"> ----- / / </div>
4.	Подтвердить ввод пароля	[ИТ]	<div style="border: 1px solid black; padding: 2px; text-align: center;"> <i>t1 - 3</i> </div>
5.	Запустить демонстрационную печать.	[2]	<div style="border: 1px solid black; padding: 2px; text-align: center;"> <i>t1 - 3</i> </div>
6.	При этом на печать будет выведен документ «Демонстрационная печать»:		

№	Действие	Клавиатура	Информация на дисплее
	<div data-bbox="612 327 1031 1529" style="border: 1px dashed black; padding: 10px;"> <p>Демонстрационная печать</p> <p>АТОЛ FPrint-90AK</p> <p>ШРИФТ 1, ЯРКОСТЬ 4</p> <p>*****</p> <p>АБВГДЕЖЗИЙКЛМНОПРСТУФХЦЧШЩЬЪЭЮЯ !"#%&'()*+,-./0123456789:;<=>? @ABCDEFGHIJKLMNORSTUVWXYZ[\]^ `abcdefghijklmnopqrstuvwxyz{ }~ абвгдежзийклмнопрстуфхцчщшьъэюя №ЁёАБВГДЕЖЗИЙКЛМНОПРСТУФХЦЧШЩЬ ЪЭЮЯ!"#%&'()*+,-./0123456789: <=>?@ABCDEFGHIJKLMNORSTUVWXYZ[\]^`abcdefghijklmnopqrstuvwxyz{ }~абвгдежзийклмнопрстуфхцчщшь ъэюя№Ёё Скорость: 24СТР/С (72 ММ/С)</p> <p>~~~~~</p> <p>ШРИФТ 2, ЯРКОСТЬ 13</p> <p>*****</p> <p>АБВГДЕЖЗИЙКЛМНОПРСТУФХЦЧШЩЬЪЭЮЯ !"#%&'()*+,-./0123456789:;<=>? @ABCDEFGHIJKLMNORSTUVWXYZ[\]^ `abcdefghijklmnopqrstuvwxyz{ }~ абвгдежзийклмнопрстуфхцчщшьъэюя №Ёё АБВГДЕЖЗИЙКЛМНОПРСТУФХЦЧШЩЬ ЪЭЮЯ!"#%&'()*+,-./0123456789: <=>?@ABCDEFGHIJKLMNORSTUVWXYZ \]^`abcdefghijklmnopqrstuvwxyz{ }~абвгдежзийклмнопрстуфхцчщшь ъэюя№Ёё</p> <p>Скорость: 15 СТР/С (30 ММ/С)</p> <p>125 ТЕСТ 125 ТЕСТ 125 ТЕСТ 125 ТЕСТ</p>  <p>ДОК. 00000005 27-08-15 10:53 ККМ 0000001</p> </div>		
7.	Если работа в сервисном режиме завершена, выйти в режим выбора	[РЭ]	<div style="border: 1px solid black; padding: 5px; display: inline-block;"> ВЫБОР </div>

В документе «Демонстрационная печать» для чекопечатающей машины будет напечатано наименование изделия, вместо строки «ККМ 0000001» будет напечатано «ЧПМ 0000001».

Технологический прогон

Для запуска технологического прогона нужно выполнить следующее:

№	Действие	Клавиатура	Информация на дисплее
1.	Включить питание изделия.	—	ВЫБОР
	Или перейти в режим выбора из другого режима.	[PE]	
2.	Выбрать сервисный режим.	[00]	-----
3.	Ввести пароль администратора («29») или системного администратора «30». Введенное значение пароля можно сбросить, например, при совершении ошибки при вводе, нажав кнопку [C] до подтверждения ввода нажатием на кнопку [ИТ]. При этом происходит выход в режим ввода пароля и можно повторно ввести правильное значение пароля, затем перейти к подтверждению ввода пароля.	[3][0]	-----//
4.	Подтвердить ввод пароля	[ИТ]	t1-3
5.	Запустить печать технологического прогона.	[3]	t1-3
6.	При этом будет запущена проверка всех составляющих изделия, а на принтере с заданным временем повтора будут распечатываться чеки технологического прогона. Подробнее о технологическом прогоне с образцом документа смотрите в «Инструкции по сервисному обслуживанию и ремонту».		
7.	Если работа в сервисном режиме завершена, выйти в режим выбора	[PЭ]	ВЫБОР

Для выхода из технологического прогона можно выключить изделие, для продолжения работы снова включить.

Режим сброса настроек

Инициализация таблиц

В данном изделии есть возможность проводить инициализацию таблиц, то есть присваивать всем параметрам значения по умолчанию (кроме Таблицы 9).



Инициализация таблиц возможна только при закрытой смене.



При инициализации меняется и клише, поэтому после окончания процесса инициализации нужно запрограммировать клише.

Для инициализации таблиц нужно выполнить следующее:

1. Включить изделие: нажать и удерживать 2 секунды кнопку **[PE]**, изделие в режиме «ВЫБОР».
2. Перейти в режим инициализации таблиц – последовательно нажать кнопки **[0][X]**. Изделие запросит ввод пароля системного администратора.
3. Ввести пароль системного администратора (по умолчанию «30»), подтвердить ввод пароля нажатием на кнопку **[ИТ]**.
4. Во избежание непреднамеренного проведения инициализации нужно подтвердить проведение инициализации таблиц – нажать клавишу **[00]**. Процедура может занять 5-10 секунд.
5. Выключить изделие.

Приложение 3



Утилита «Редактор таблиц»

В данном изделии реализована возможность программирования не только способом, описанным в разделе «Режим программирования», но и посредством специальной утилиты для программирования «Редактор таблиц».



Перед началом работы нужно сохранить утилиту «Редактор таблиц» и папку с драйверами «USB_Drivers» на ПК в папку C:\ATOL. Данное ПО представлено на сайте поставщика www.atol.ru и по требованию предоставляется технической поддержкой компании АТОЛ.



Программирование таблиц нужно производить только при закрытой смене. Для применения всех измененных настроек нужно перезагрузить изделие.

Для программирования таблиц изделия нужно выполнить следующие действия:

1. Подключить изделие к ПК кабелем микро USB.
2. Включить изделие, если оно было выключено.
3. Перейти в режим «Программирование» (смотрите описание раздела «Режим программирования. Вход в режим программирования»).
4. При этом на ПК будет запущен поиск драйвера в центре обновления Windows – нужно отказаться от поиска и выбрать установку драйвера из папки C:\ATOL \USB_Drivers, далее установка будет выполнена автоматически. После успешной установки изделие будет определяться в «Диспетчере устройств» ПК как «ATOL USB device (COM XX)», где **XX** – номер COM-порта в ПК.

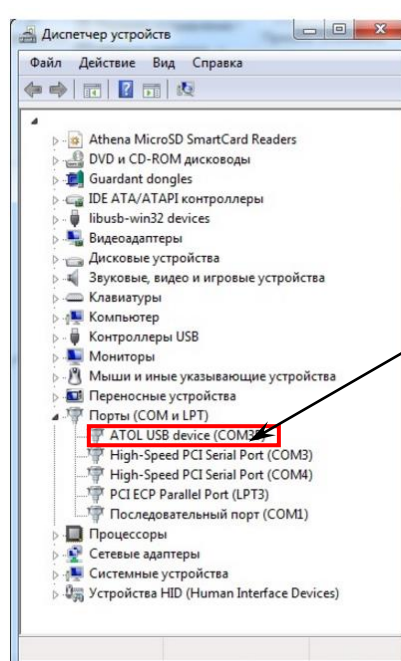

Наименование
подключенного изделия

Рисунок 9. Рабочее окно «Диспетчер устройств»

5. Запустить «Редактор таблиц», дважды щелкнув по наименованию файла. При этом откроется рабочее окно, которое имеет вид:



Рисунок 10. Рабочее окно утилиты для программирования

Наименования вкладок соответствуют таблицам (в данном изделии реализовано девять таблиц с настройками). В области просмотра содержимого таблиц будет отображены данные, которые запрограммированы в таблице. В области чтения и записи расположены кнопки **Прочитать** и **Записать**, с помощью которых можно считать данные из таблицы и записать новые значения в таблицы. В области загрузки и сохранения настроек можно сохранить текущие настройки изделия (кнопка **Сохранить как...**), чтобы в будущем загрузить их (кнопка **Загрузить...**) в другой экземпляр изделия или в используемый экземпляр после проведения инициализации таблиц.

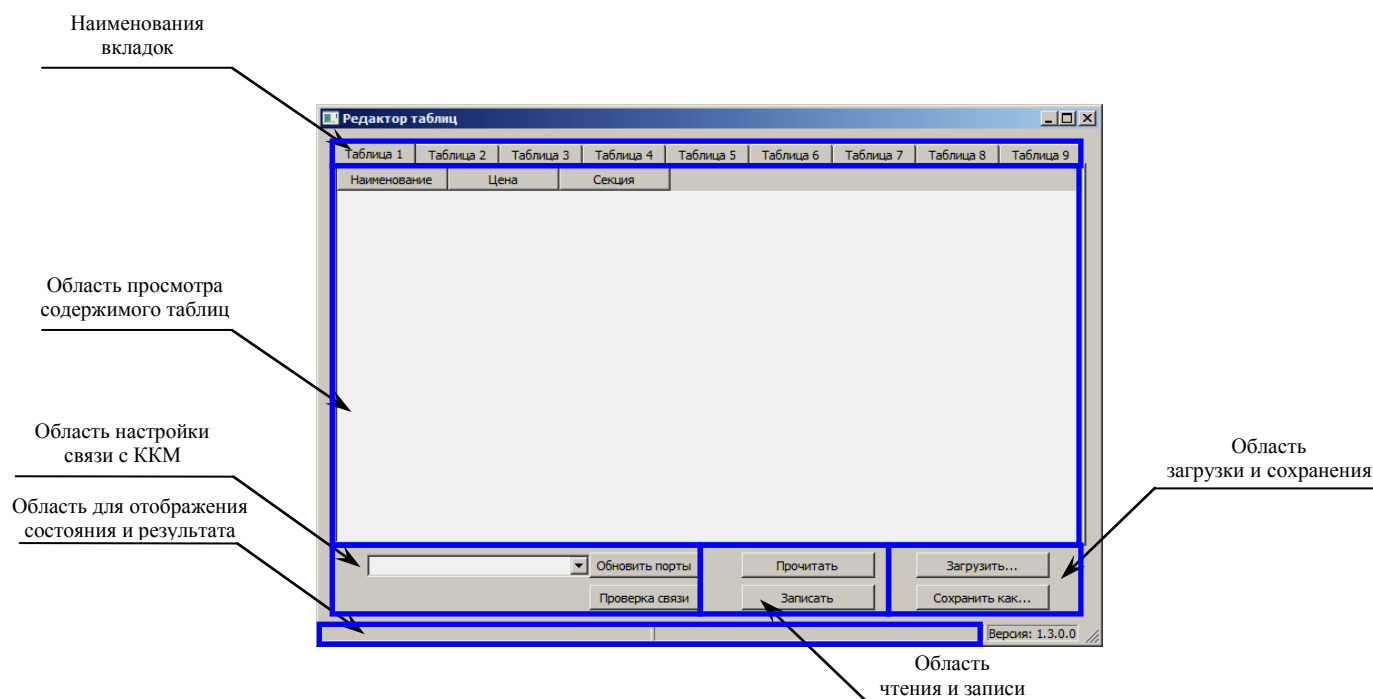

Кнопка **Сохранить как...** сохраняет данные только текущей таблицы, для каждой таблицы нужно сохранить свои настройки. Соответственно, при загрузке настроек нужно загрузить настройки для каждой таблицы отдельно.

6. Выбрать в раскрывающемся списке COM-порт, к которому подключено изделие. В случае если номер порта неизвестен, то необходимо перейти к «Диспетчеру устройств» ПК.



В случае если изделие только что подключено, и в списке портов нужный порт не отображен, то нужно нажать на кнопку **Обновить порты**.

7. Нажать кнопку **Проверка связи**. При этом в области результатов отобразится сообщение «Связь установлена». В противном случае, например, при использовании неисправного кабеля микро USB, будет отображено сообщение «Нет связи».

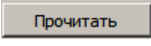
8. Далее перейти к вкладке, соответствующей той таблице, которую нужно перепрограммировать. Например, нужно запрограммировать новое значение яркости. Для этого нужно щелкнуть по наименованию вкладки «Таблица 2».
9. Затем нажать кнопку . При этом в области просмотра содержимого таблиц будут выведены все поля первого ряда Таблицы 2, их тип и значение (смотрите рисунок далее):



Рисунок 11. Содержимое Таблицы 2

10. Далее выбрать поле (навести указатель мыши), значение которого нужно перепрограммировать (подробнее о таблицах смотрите раздел «Режим программирования»). В данном случае третья строка соответствует Таблице 2 Ряду 1 Полю 3 – Яркость печати.
11. Дважды щелкнуть левой клавишей мыши в ячейке столбца «Значение» в третьей строке. Ранее запрограммированное значение будет выделено синим цветом и ячейка будет доступна для редактирования.
12. Ввести новое значение данного поля, в нашем примере, новое значение яркости, например, «8». В случае если ввести значение, которое не входит в диапазон допустимых значений данного поля, то ячейка будет окрашена в красный цвет, как показано на рисунке:

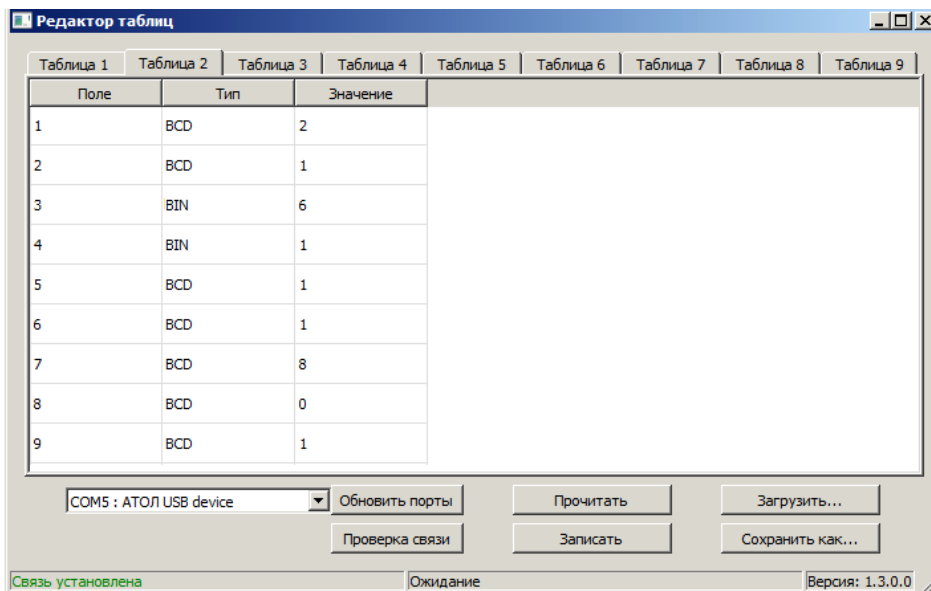

Рисунок 12. Содержимое Таблицы 2 (введенное значение не входит в диапазон допустимых значений)

При программировании Таблицы 4 (строк клише) нужно действовать аналогично. Выбрать ячейку для редактирования (навести на нее указатель мыши), дважды щелкнуть левой клавишей мыши, ячейка будет доступной для редактирования. Все символы, доступные для печати на чековой ленте представлены в разделе «Коды символов». В случае ввода символа, который отсутствует в изделии, на печать будет выведен символ пробел « ».

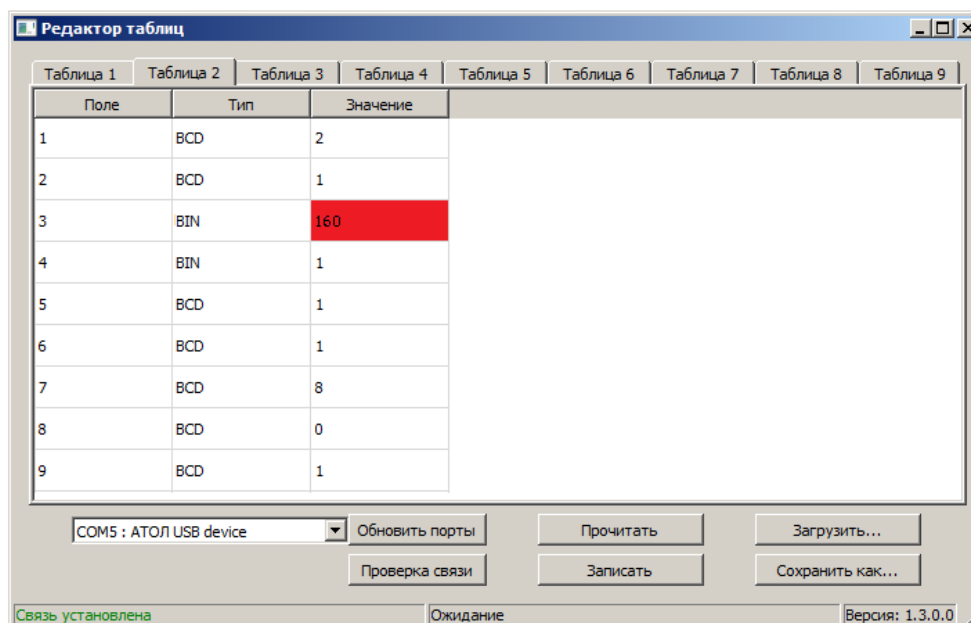

Рисунок 13. Содержимое Таблицы 4 (клише)

При программировании клише часто используется «Символ удвоения ширины», который устанавливается перед символом, который нужно увеличить по ширине в два раза. Например, если в строке «1234» символ «3» должен быть увеличен, нужно перед ним установить «Символ удвоения ширины». В результате на печать будет выведена строка «12**3**4». В «Редакторе таблиц» для того, чтобы увеличить ширину символа нужно

установить указатель мыши перед символом, который нужно увеличить, нажать сочетание клавиш <Ctrl+D> или щелкнуть правой клавишей для отображения контекстного меню:

Undo	Ctrl+Z
Redo	Ctrl+Y
Cut	Ctrl+X
Copy	Ctrl+C
Paste	Ctrl+V
Delete	
Select All	Ctrl+A
Символ удвоения ширины	Ctrl+D
Символ \$	Ctrl+S
Символ €	Ctrl+E
Неразрывное типе	Ctrl+-

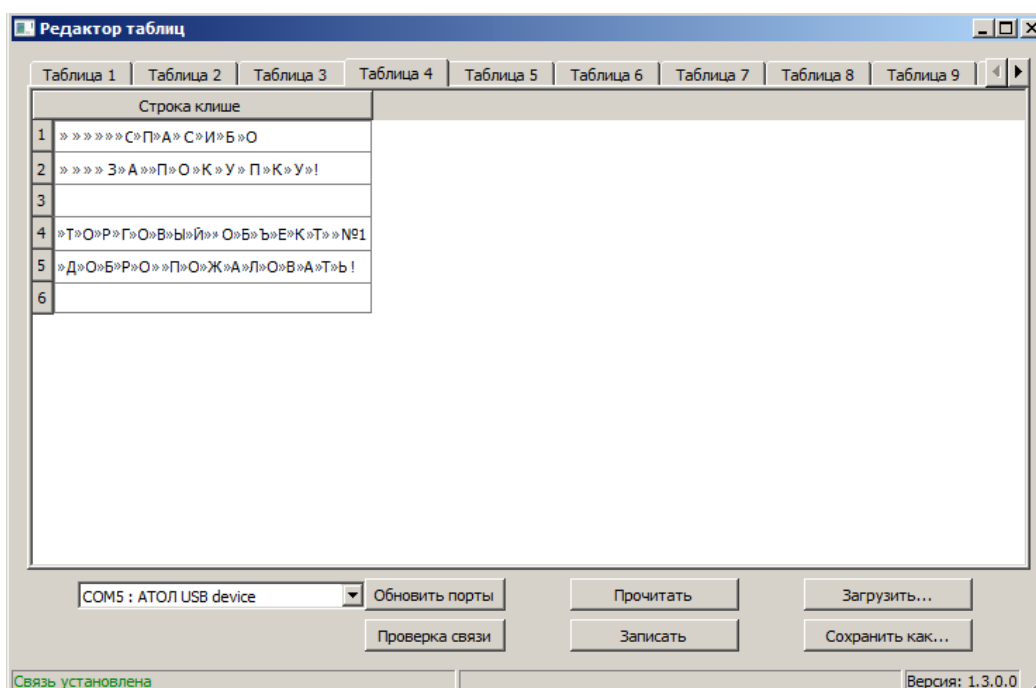
В меню выбрать пункт «Символ удвоения ширины».

Аналогично можно вставлять другие символы, которые представлены в контекстном меню (напротив каждого символа указано соответствующее сочетание клавиш).

13. После изменения значения поля нажать кнопку .

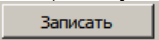

При программировании таблицы изделия можно изменить значения всех полей, которые нужно перепрограммировать, затем нажимать кнопку .



При программировании Базы товаров нужно учитывать, что запись значений в Таблицу 1 «Товары» может занимать около 5 минут. Во время записи в строке состояния будет выведено сообщение «Запись таблицы». Не отключайте кабель USB и не производите работ с изделием до окончания записи! По окончании процесса записи (успешная запись всех значений всех полей Таблицы 1) в строке состояния отобразится сообщение «Ожидание». В случае если при записи какого-либо значения произошла ошибка (например, неверный формат), то запись Базы товаров будет прервана, при этом отобразится окно с сообщением об ошибке.

14. По завершению программирования таблиц нужно закрыть утилиту и перезагрузить изделие. Отключить кабель микро USB от изделия и от ПК.

С помощью утилиты «Редактор таблиц» можно запрограммировать Таблицу 9 для работы с ЕГАИС (ввести код защиты № 2, который предоставляется поставщиком изделия). Для работы с ЕГАИС нужно запрограммировать реквизиты в Таблице 8:



Рисунок 14. Таблица 8 (реквизиты ЕГАИС)



При программировании Таблицы 8 Ряда 1 Поля 2 (значение КПП) нужно обязательно учитывать особенность данного изделия: КПП содержит девять значащих цифр, но программировать нужно десять цифр, причем первый старший символ должен содержать 0!

Также для ввода кода защиты № 4 при работе с ККТ АТОЛ FPrint-90АК либо кода защиты № 6 при работе с чекопечатающей машиной (в случае если код защиты был стерт при проведении операции инициализации памяти изделия). Подробнее о вводе кода защиты № 4 смотрите в «Руководстве налогового инспектора».

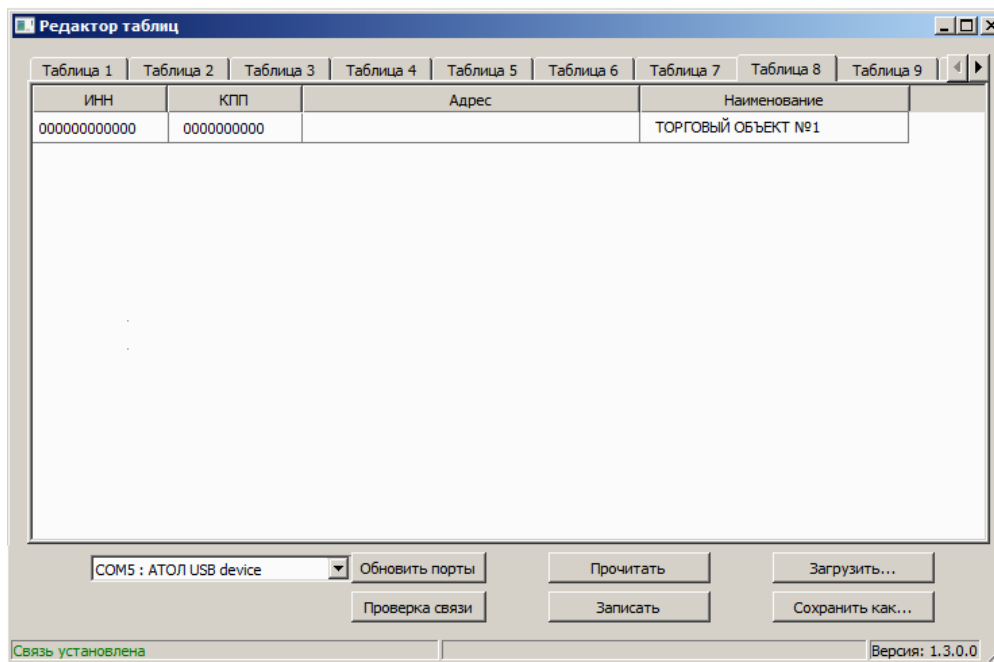
Приложение 4



Продажа алкогольной продукции

Согласно федеральному закону № 171-ФЗ, розничным магазинам для продажи алкоголя необходимо установить на торговую точку аппаратно-программный модуль, с помощью которого данные о продаже алкоголя автоматически передаются в единую систему. В данном изделии реализована работа с универсальным транспортным модулем **АТОЛ HUB-19**, который является программным модулем для взаимодействия с ЕГАИС. Перед началом работы с УТМ АТОЛ необходимо настроить параметры подключения УТМ АТОЛ на странице администрирования (подробнее о настройке смотрите в документе «УТМ АТОЛ HUB-19. Руководство администратора»). Для работы изделия с ЕГАИС нужно запрограммировать Таблицу 8 (подробнее смотрите раздел «Режим программирования» / «Таблица 8. Реквизиты для работы с ЕГАИС»). Подробную информацию о Единой государственной системе автоматизированной системе смотрите в документе «ЕГАИС. Опт и Розница. Общие положения».

После настройки оборудования регистрация продажи алкогольной продукции будет включать еще один шаг – сканирование штрихкода, который нанесен на тару. Алкогольная продукция подразделяется на:

- Крепкие спиртные напитки, которые помимо штрихкода EAN-13, маркируются Федеральной специальной маркой (акцизной маркой) – 2D-штрихкод PDF-417.

EAN-13



PDF-417 – акцизная марка



- слабоалкогольную продукцию: пиво, пивные напитки, сидр, пуаре, медовуха, которая не маркируется акцизом.

В зависимости от типа алкогольной продукции последовательность действий при регистрации алкогольной позиции в чеке будет различной, подробнее смотрите далее.

Установка связи с УТМ АТОЛ (синхронизация)

Перед началом работы необходимо подключить изделие к УТМ АТОЛ кабелем микро USB, включить изделие. Синхронизация изделия с УТМ АТОЛ производится в следующих случаях:

- в момент включения питания изделия;
- в момент подключения кабеля USB к изделию (изделие при этом включено, кабель USB подключен к УТМ АТОЛ);
- после сбоя обмена между изделием и УТМ АТОЛ при переходе изделия в режим «Выбор»;

- также возможно принудительно провести синхронизацию, нажав клавишу [ВЗ] из режима «Выбор».

После синхронизации на дисплее отобразится - - - - -, после чего возможно следующее поведение ККМ:

- Если связь с УТМ АТОЛ успешно установлена (если на дисплее отобразится сообщение *ЕГАИС* или *Е164-002*, то считается синхронизация прошла), затем вернется в режим «Выбор», далее можно выполнить вход в режим регистрации.
- В случае ошибки инициализации ККМ напечатает сообщение: «Связь с УТМ не установлена!!», а на дисплее отобразится код ошибки *Е 164-001* – нет связи с УТМ». Для выполнения повторной попытки инициализации необходимо сбросить код ошибки нажав клавиши [С] или [РЕ], для перехода ККМ в режим «Выбор».
- В случае если связь с УТМ АТОЛ успешно установлена, но предыдущая работа с УТМ была завершена с ошибкой, когда в буфере УТМ АТОЛ остались отсканированные позиции, при инициализации связи буфер УТМ АТОЛ будет очищен, на дисплее отобразится код ошибки *Е 164-002* – буфер чека в УТМ АТОЛ сброшен, необходимо сбросить код ошибки нажав клавиши [С] или [РЕ], для перехода ККМ в режим «Выбор», далее можно выполнить вход в режим регистрации.
- В случае если связь с УТМ АТОЛ успешно установлена, но предыдущая работа с УТМ АТОЛ была завершена с ошибкой, при инициализации УТМ АТОЛ выполнит операцию аварийного возврата, а ККМ может напечатать сообщение «Выполнен возврат алкогольной продукции в УТМ», после чего перейдет в режим «Выбор». Далее можно выполнить вход в режим регистрации.
- В случае если по каким-либо причинам УТМ не может подписать чек аварийного возврата, при синхронизации с УТМ изделие печатает сообщение об ошибке «Чек возврата не был подписан!» (например, сбой в работе ПО). В таком случае нужно выполнить синхронизацию изделия с УТМ, нажав кнопку [РЕ] (переход в режим «Выбор»), затем кнопку [ВЗ] (запуск синхронизации с УТМ). В случае если ошибка повторяется, то обратиться в сервисный центр по обслуживанию УТМ АТОЛ.



До выявления причин неполадки УТМ АТОЛ и ее устранения можно отключить изделие от УТМ АТОЛ и работать с ним без взаимодействия с ЕГАИС (исключить продажу алкогольной и слабоалкогольной продукции).

Регистрация продажи алкогольной продукции

Крепкие спиртные напитки (маркированная алкогольная продукция)

Далее представлена последовательность действий при регистрации продажи алкогольной продукции. Последовательность действий представлена с учетом того, что ККМ и 2D сканер работоспособны и подключены к УТМ АТОЛ, настроен интерфейс обмена УТМ АТОЛ с сервером ЕГАИС (смотрите документ «УТМ АТОЛ HUB-19. Руководство администратора»), установлена связь ККМ с УТМ АТОЛ (смотрите раздел «Установка связи с УТМ»).



Продажа алкогольной продукции производится только в первую секцию, независимо от настройки в Таблице 2 Ряде 1 Поле 2 .

№	Действие	Клавиатура	Информация на дисплее ККМ				
1.	Включить ККМ (ККМ находится в режиме выбора).	—					
2.	Перейти в режим регистрации.	[1]					
3.	Ввести пароль доступа к режиму.	[1]					
4.	Подтвердите ввод пароля.	[ИТ]					
5.	ККМ находится в состоянии ожидания ввода позиции. Просканировать ШК EAN сканером ШК.	—					
6.	Просканировать ШК PDF-417 сканером ШК ¹ . Если был просканирован верный ШК PDF-417, ККМ выводит запрос подтверждения позиции – «С-00», для подтверждения ввода позиции необходимо нажать [00]. <u>После нажатия клавиши [00] начинается отсчет времени! До нажатия [ВВ] (шаг 8) должно пройти не более 45 секунд!</u>	[00]					
	Для отмены ввода позиции (сброса введенного штрихкода) нужно нажать [С].	[С]					
7.	Вести цену товара 12 руб. 00 коп.	[1][2]					
8.	Провести регистрацию продажи.	[ВВ]					
9.	На печать будет выведены строки: <table border="1" data-bbox="641 1615 1077 1715"> <tr> <td>АЛКОГОЛЬ ШК:</td> <td>1234567890123</td> </tr> <tr> <td>01</td> <td>≐12.00</td> </tr> </table>	АЛКОГОЛЬ ШК:	1234567890123	01	≐12.00		
АЛКОГОЛЬ ШК:	1234567890123						
01	≐12.00						
10.	Закрыть чек ²	[ИТ]					
11.	Далее ККМ закроет чек и напечатает слип, содержащий QR-код и ссылку.						

¹ – если считанный ШК PDF-417 уже зарегистрирован, то ККМ издаст звуковой сигнал и отобразит на дисплее код ошибки *E 164-003* (повтор ШК PDF-417) для продолжения работы необходимо сбросить код ошибки, нажав [С].

² – в случае если при нажатии на клавишу [ИТ] (закрытии чека) изделие пищит, значит, нет связи с УТМ АТОЛ или окончилась бумага. При этом нужно отменить чек, нажав клавишу [РЕ], перейти в режим

«Выбор» (кнопка [PE]), при этом будет запущена автоматическая синхронизация изделия с УТМ АТОЛ. При синхронизации на ЧЛ возможна печать сообщения «Выполнен возврат алкогольной продукции в УТМ».

При регистрации позиции ККМ ожидает подтверждение регистрации продажи алкогольной продукции от УТМ АТОЛ, при этом возможны различные случаи:

- Если подтверждение пришло – ККМ печатает позицию на ЧЛ.
- Если вернулись данные об отмене, то ККМ издаст звуковой сигнал, выдаст ошибку **E 164-004** («Регистрация отменена в УТМ АТОЛ») и распечатает сообщение «Операция отменена». Для дальнейшей работы необходимо сбросить код ошибки, нажав кнопку [C] или [PE], выйти в режим «Выбор», нажав кнопку [PE], и выполнить повторную инициализацию связи с УТМ АТОЛ.

При закрытии чека возможны ситуации:

- Если при закрытии чека в изделии от УТМ АТОЛ вернулось сообщение об ошибке, то изделие издает звуковой сигнал, выдает ошибку **E 164-005** («Закрытие чека отменено в УТМ») и печатает сообщение – «Операция отменена» / «Чек аннулирован». Данная ошибка может быть выведена в случае окончания срока действия лицензии УТМ АТОЛ, при отсутствии интернета и невозможности передачи транспортной компонентой УТМ АТОЛ чеков в ЕГАИС более трех дней (продажа алкоголя будет невозможна)(подробное описание ошибки смотрите в разделе «Неполадки и способы их устранения»). Для дальнейшей работы необходимо сбросить код ошибки, нажав кнопку [C] или [PE], выйти в режим «Выбор», нажав кнопку [PE], и выполнить повторную инициализацию связи с УТМ АТОЛ.
- В случае если при закрытии чека в ККМ от УТМ АТОЛ вернулось сообщение «Ждите», ККМ чек не закрывает и из текущего состояния не выходит, пока не получит другой ответ от УТМ АТОЛ, на дисплее ККМ в это время отображаются [.....].
- Если от УТМ АТОЛ пришло подтверждение закрытия чека, то выполняется закрытие чека в ККМ, при успешном выполнении закрытия чека выполняется печать итогов и далее следует печать слипа. После чего ККМ остается в режиме регистрации. В случае если закрытие чека вызвало ошибку ККМ – необходимо выключить ККМ, чек в ККМ аннулируется, состояние чека с УТМ АТОЛ синхронизируется при следующем включении ККМ.
- В случае если чековая лента закончилась при регистрации продажи алкогольной продукции, чек и слип не напечатаны, то нужно заменить ЧЛ. Затем провести синхронизацию с УТМ АТОЛ: для этого выйти в режим «Выбор», нажав клавишу [PE]. При этом изделие распечатает распечатать сообщение «Выполнен возврат алкогольной продукции в УТМ», изделие синхронизируется с УТМ АТОЛ.



Подробнее о кодах ошибок смотрите в разделе «Коды ошибок».

Слабоалкогольная продукция (немаркированная)

Далее представлена последовательность действий при регистрации продажи слабоалкогольной продукции: пива, пивных напитков, сидра, пуаре, медовухи. Последовательность действий представлена с учетом того, что ККМ и 2D сканер работоспособны и подключены к УТМ АТОЛ, настроен интерфейс обмена УТМ АТОЛ с сервером ЕГАИС (смотрите документ «УТМ АТОЛ HUB-19. Руководство администратора»), установлена связь ККМ с УТМ АТОЛ (смотрите раздел «Установка связи с УТМ»). В УТМ должна быть предварительно сформирована база слабоалкогольной продукции (подробнее смотрите документ «Документы ЕГАИС. Руководство по эксплуатации», раздел «Справочники»).



Продажа слабоалкогольной продукции производится только в первую секцию, независимо от настройки в Таблице 2 Ряде 1 Поле 2 .

№	Действие	Клавиатура	Информация на дисплее ККМ				
1.	Включить ККМ (ККМ находится в режиме выбора). Перейти в режим регистрации, ввести и подтвердить ввод пароля доступа к режиму. ККМ будет находиться в состоянии ожидания ввода позиции.	[1][1][ИТ]	0.00				
2.	Просканировать ШК EAN сканером ШК. Если был просканирован верный ШК (который соответствует слабоалкогольной продукции, внесенной в базу ¹ УТМ АТОЛ), ККМ выводит запрос подтверждения позиции – «С-00», подтвердить позицию. <u>После нажатия клавиши [00] начинается отсчет времени! До нажатия [ВВ] (шаг 6) должно пройти не более 45 секунд!</u> Для отмены ввода позиции (сброса введенного штрихкода) нужно нажать [С].	[00]	С – 00				
3.	Если количество неединичное, то ввести количество учетных единиц. Если единичное, то перейти к вводу цены товара.	[2]	2.000				
4.	Подтвердить ввод количества.	[X]	0.00				
5.	Вести цену товара 20 руб. 00 коп.	[2][0]	20.00				
6.	Провести регистрацию продажи.	[ВВ]	20.00				
7.	На печать будут выведены строки: <table border="1" data-bbox="643 1565 1075 1666"> <tr> <td>ШК:</td> <td>1234567890123</td> </tr> <tr> <td>01</td> <td>2.000 x 20.00 =40.00</td> </tr> </table>	ШК:	1234567890123	01	2.000 x 20.00 =40.00		
ШК:	1234567890123						
01	2.000 x 20.00 =40.00						
8.	Закрыть чек ²	[ИТ]	12.00				
9.	Далее изделие закрывает чек.						

¹ – если данная продукция не внесена в базу УТМ АТОЛ, то изделие будет находиться в режиме ожидания, при этом нужно отменить чек и проверить наличие пивной продукции в базе УТМ АТОЛ (подробнее смотрите «Документы ЕГАИС. Руководство по эксплуатации», раздел «Справочники»).

² – в случае если при нажатии на клавишу [ИТ] (закрытии чека) изделие пищит, значит, нет связи с УТМ АТОЛ или окончилась бумага. При этом нужно отменить чек, нажав клавишу [РЕ], перейти в режим «Выбор» (кнопка [РЕ]), при этом будет запущена автоматическая синхронизация изделия с УТМ АТОЛ.

При регистрации в чеке продажи слабоалкогольной позиции возможны ситуации сбоя обмена с УТМ АТОЛ и сервером ЕГАИС, возникающие при продаже крепких спиртовых напитков, маркированных Федеральными специальными марками (смотрите предыдущий раздел «Крепкие спиртные напитки (маркированная алкогольная продукция)»). Также возможна ситуация, когда в базе слабоалкогольной продукции введены некорректные данные или несоответствующий формат данных, например, неверный штрихкод, алкокод или наименование продукции. Поэтому данная позиция при ее регистрации в чеке, может не пройти проверку в ЕГАИС. Для дальнейшей работы нужно устранить все недочеты.

Сторнирование последней продажи алкоголя

Операция сторнирования последней продажи применяется для отмены регистрации продажи до закрытия чека. Обычно сторнирование применяется для исправления ошибочных регистраций или при отказе покупателя от товара до закрытия чека. При выполнении сторнирования существует единственное ограничение: сумма выполняемой операции сторнирования не может превышать сумму всех зарегистрированных продаж в данную секцию ТЕКУЩЕГО ЧЕКА.

Пример. Производится продажа двух алкогольных позиций, потом последняя отменяется.

№	Действие	Клавиатура	Информация на дисплее ККМ														
•	Регистрация продажи первой алкогольной позиции (подробнее смотри раздел «Регистрация продажи алкогольной »).	[00][1][2][BB]	12.00														
•	Регистрация продажи второй алкогольной позиции.	[00][1][6][BB]	15.00														
•	Сторнирование последней продажи (второй алкогольной позиции).	[AH]	SCAN														
•	ККМ ожидает сканирования ШК: для крепких спиртных напитков ШК PDF-417, для слабоалкогольных напитков – ШК EAN. После сканирования ШК, в случае успешного сторнирования позиции в УТМ АТОЛ ККМ печатает позицию и переходит к ожиданию дальнейших действий.		0.00														
•	На чеке будет напечатано (образец чека для крепкой алкогольной продукции): <table border="1" data-bbox="638 1444 1077 1646" style="margin-left: auto; margin-right: auto;"> <tr> <td>АЛКОГОЛЬ ШК:</td> <td>01234567891012</td> </tr> <tr> <td>01</td> <td>≡24.00</td> </tr> <tr> <td>АЛКОГОЛЬ ШК:</td> <td>01234567891013</td> </tr> <tr> <td>01</td> <td>≡16.00</td> </tr> <tr> <td>СТОРНО</td> <td></td> </tr> <tr> <td>АЛКОГОЛЬ ШК:</td> <td>01234567891013</td> </tr> <tr> <td>01</td> <td>≡16.00</td> </tr> </table>	АЛКОГОЛЬ ШК:	01234567891012	01	≡24.00	АЛКОГОЛЬ ШК:	01234567891013	01	≡16.00	СТОРНО		АЛКОГОЛЬ ШК:	01234567891013	01	≡16.00		
АЛКОГОЛЬ ШК:	01234567891012																
01	≡24.00																
АЛКОГОЛЬ ШК:	01234567891013																
01	≡16.00																
СТОРНО																	
АЛКОГОЛЬ ШК:	01234567891013																
01	≡16.00																
•	Закрыть чек ¹	[IT]	12.00														

¹ – в случае если при нажатии на клавишу [ИТ] (закрытии чека) изделие пищит, значит нет связи с УТМ АТОЛ или окончилась бумага. При этом нужно отменить чек, нажав клавишу [PE], перейти в режим «Выбор» (кнопка [PE]), при этом будет запущена автоматическая синхронизация изделия с УТМ АТОЛ. При синхронизации на ЧЛ возможна печать сообщения «Выполнен возврат алкогольной продукции в УТМ».

В случае успешного сторнирования позиции в контроллере ЕГАИС ККМ печатает позицию и переходит к ожиданию дальнейших действий. В случае не подтверждения в УТМ АТОЛ сторно позиции, изделие издает звуковой сигнал и возвращает код ошибки *E 164-007* («Сторно

позиции отменено в УТМ»). Для дальнейшей работы необходимо сбросить код ошибки, нажав кнопку [C] или [PE], после чего ККМ остается в состоянии ожидания действий – ввода позиции, закрытия или аннулирования чека.

Возврат продажи алкогольной продукции

В разделе приведен пример проведения регистрации возврата товара для случая с алкогольной продукцией (считается, что ККМ в режиме регистрации).



Возврат продажи алкогольной продукции производится только в первую секцию независимо от настройки в Таблице 2 Ряде 1 Поле 2.

Пример. Возврат алкогольной позиции.

№	Действие	Клавиатура	Информация на дисплее ККМ
1.	Открыть чек возврата.	[B3]	— 0.00
2.	ККМ находится в состоянии ожидания ввода позиции. Просканировать ШК EAN сканером ШК. В случае продажи слабоалкогольной продукции перейти к пункту 4.	—	0.00
3.	В случае продажи крепких спиртовых напитков просканировать ШК PDF-417 сканером ШК ¹ .	—	—
4.	Если был просканирован верный ШК, ККМ выводит запрос подтверждения позиции – «С-00», для подтверждения ввода позиции необходимо нажать [00]. <u>После нажатия клавиши [00] начинается отсчет времени! До нажатия [BB] (шаг 6) должно пройти не более 45 секунд!</u>	[00]	С-00
5.	Для отмены действия (сброса введенного штрихкода) нужно нажать [C]. ККМ перейдет в режим ожидания дальнейших действий.	[C]	0.00
6.	Регистрация возврата товара по цене 12 руб.	[1][2][BB]	— 12.00
	В случае возврата неединичного количества товара, ввести количество, подтвердить ввод количества, затем ввести цену.	[2][X][1][2][BB]	— _ 24.00

№	Действие	Клавиатура	Информация на дисплее ККМ
7.	На чеке будет напечатано (образец для крепких спиртных напитков, единичное количество):		
			ЧЕК ВОЗВРАТА ПРОДАЖИ АЛКОГОЛЬ ШК: 1234567890123 01 =12.00
8.	Заккрыть чек ²	[ИТ]	12.00
9.	На чеке будет напечатано:		
			ИТОГ =12.00 #0014 K01 27-08-14 18:07 ИНН 123456789012 ККМ 0000001 ЭКЛЗ 0237246523 00026553 #054198
	При продаже крепких спиртных напитков будет напечатан слип, содержащий QR-код и ссылку.		

¹ - если считанный ШК PDF-417 уже зарегистрирован в данном чеке, то ККМ издаст звуковой сигнал и отобразит на дисплее код ошибки «E 164-003» («Повтор ШК PDF-417») для продолжения работы необходимо сбросить код ошибки, нажав [С].

² – в случае если при нажатии на клавишу [ИТ] (закрытии чека) изделие пищит, значит нет связи с УТМ АТОЛ или окончилась бумага. При этом нужно отменить чек, нажав клавишу [РЕ], перейти в режим «Выбор» (кнопка [РЕ]), при этом будет запущена автоматическая синхронизация изделия с УТМ АТОЛ. При синхронизации на ЧЛ возможна печать сообщения «Выполнен возврат алкогольной продукции в УТМ».

При регистрации позиции изделие ожидает подтверждение регистрации продажи алкоголя от УТМ АТОЛ, возможны случаи:

- Если подтверждение пришло – изделие печатает позицию.
- Если пришли данные, что УТМ АТОЛ отменил регистрацию, то ККМ издаст звуковой сигнал, выдаст ошибку E 164-004 («Регистрация отменена в УТМ») и напечатает сообщение «Операция отменена». Для дальнейшей работы необходимо: сбросить код ошибки, нажав кнопку [С] или [РЕ], выйти в режим «Выбор», нажав кнопку [РЕ], и выполнить повторную инициализацию связи с УТМ АТОЛ.

При закрытии чека возможны ситуации:

- Если при закрытии чека в ККМ от УТМ АТОЛ вернулось сообщение об ошибке, ККМ издаст звуковой сигнал, выдаст ошибку E 164-005 («Закрытие чека отменено в УТМ») и напечатает сообщение «Операция отменена» / «Чек аннулирован». Данная ошибка может быть выведена в случае окончания срока действия лицензии УТМ АТОЛ, при отсутствии интернета и невозможности передачи транспортной компонентой УТМ АТОЛ чеков в ЕГАИС более трех дней (продажа алкоголя будет невозможна)(подробное описание ошибки смотрите в разделе «Неполадки и способы их устранения»). Для дальнейшей работы необходимо сбросить код ошибки, нажав кнопку [С] или [РЕ], выйти в режим «Выбор», нажав кнопку [РЕ], и выполнить повторную инициализацию связи с контроллером ЕГАИС.

- В случае если при закрытии чека в изделии от УТМ АТОЛ вернулась команда «Ждите», изделие чек не закрывает и из текущего состояния не выходит, пока не получит другой ответ от контроллера, на дисплее в это время отображаются 7 точек [.....].
- Если от УТМ АТОЛ пришло подтверждение на закрытие чека, то выполняется закрытие чека в изделии, при успешном выполнении закрытия чека выполняется печать итогов и далее следует печать слипа. После чего изделие остается в режиме регистрации. В случае если закрытие чека вызвало ошибку изделия, то необходимо его выключить, при этом чек аннулируется, состояние чека с УТМ АТОЛ синхронизируется при следующем включении изделия.
- В случае если чековая лента закончилась при регистрации возврата продажи алкогольной продукции, чек и слип не напечатаны, то нужно заменить ЧЛ. Затем провести синхронизацию с УТМ АТОЛ: для этого выйти в режим «Выбор», нажав клавишу [PE] При этом изделие распечатает сообщение «Выполнен возврат алкогольной продукции в УТМ», изделие синхронизируется с УТМ АТОЛ.

Отмена текущего чека продажи алкоголя

Если после успешной регистрации позиции выполняется аннулирование чека – по нажатию кассиром кнопки [PE], выполняется подтверждение операции в УТМ АТОЛ и ККМ аннулирует чек. На чеке будет напечатано:

ЧЕК АННУЛИРОВАН!

В случае неподтверждения проведения аннулирования чека в УТМ АТОЛ в ККМ аннулирование чека не осуществляется. При нажатии кнопки [PE] ККМ издает звуковой сигнал и отображает на дисплее код ошибки «E 164-006» («Аннулирование чека отменено в УТМ»). Для дальнейшей работы необходимо сбросить код ошибки, нажав кнопку [C] или [PE], после чего ККМ остается в состоянии ожидания действий: ввода позиции, закрытия или аннулирования чека.



Если в режиме регистрации нажать [PE] при закрытом чеке, то ККМ перейдет в режим «Выбор».



Если выключить питание изделия при открытом чеке, то при следующем его включении чек будет отменен и на нем будет напечатано «ЧЕК АННУЛИРОВАН».

+7 (495) 730-7420
www.atol.ru

Компания АТОЛ
ул. Б. Новодмитровская,
дом 14, стр. 2,
Москва, 127015

Руководство по эксплуатации

Версия документации
от 01.08.2016