

АТОЛ

АТОЛ 90Ф

Принтер документов

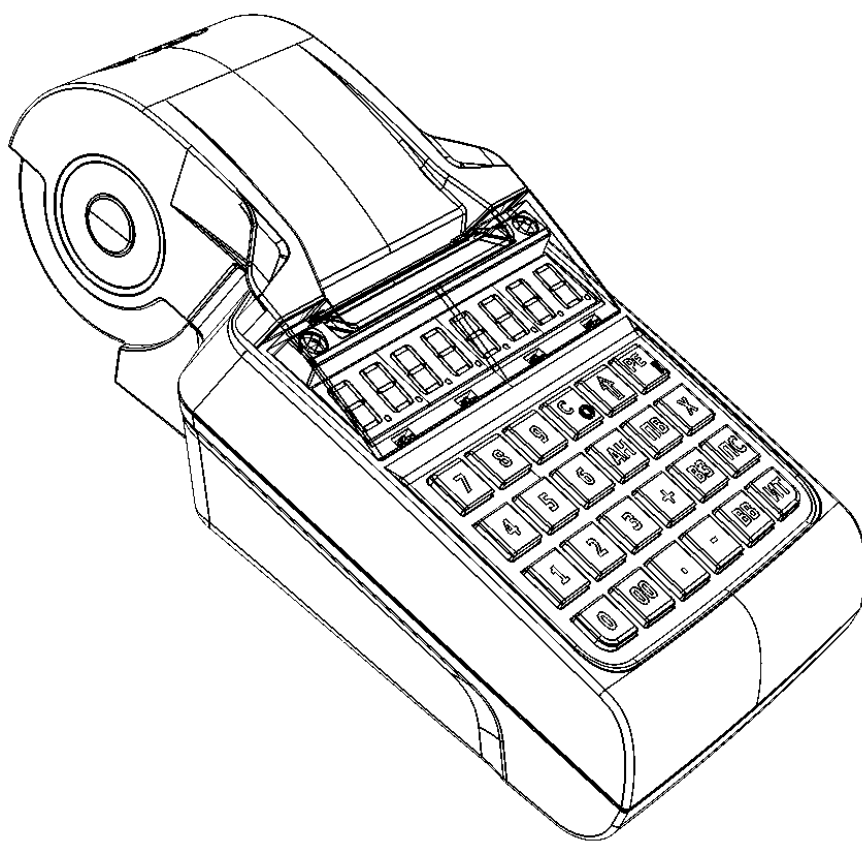

Руководство
по эксплуатации

2017

Руководство по эксплуатации AL.P190.00.000-ПД РЭ

Версия документации от 21.07.2017

Содержание

Введение.....	6
Вводная часть	6
Условные обозначения.....	6
Используемые сокращения.....	7
Назначение	8
Комплект поставки.....	9
Технические данные и характеристики	10
Состав изделия	10
Технические характеристики	10
Стойкость к внешним воздействиям	14
Требования к надежности	14
Требования безопасности	14
Маркировка	15
Описание изделия	16
Корпус ПД.....	16
Дисплей.....	17
Клавиатура	17
Питание изделия	18
Работа от сети	18
Работа от аккумулятора	18
О режиме пониженного энергопотребления	19
Подготовка к эксплуатации	20
Порядок ввода в эксплуатацию	20
Заправка бумаги	21
Установка даты и времени в изделии	23
О режимах и паролях.....	25
Работа с памятью ПД	28
Активизация ППД	28
Перерегистрация ППД	32
Отчеты памяти ПД.....	32
Переход в режим ККТ	33
Режим оформления чеков	34
Вход в режим оформления чеков.....	34
Открытие смены	35

Функции клавиш	35
Основные положения	36
Использование электронного средства платежа (платежной картой).....	36
Оформление чека	37
Оформление позиции по коду товара	38
Оформление позиции по свободной цене	39
Оформление возврата прихода	42
Повтор последней позиции.....	43
Отмена текущего чека	44
Закрытие/оплата чека	44
Оплата без подсчета суммы сдачи.....	44
Оплата с подсчетом суммы сдачи	45
Пробный чек	47
Внесение/выплата денег в/из кассы	47
Внесение наличных	47
Выплата наличных	48
Режим отчетов без гашения	49
Вход в режим отчетов без гашения	49
Функции клавиш	50
Отчет о состоянии счетчиков ПД без гашения	51
Отчет по секциям.....	52
Отчет по кассирам	52
Отчет по реализованным товарам.....	53
Почасовой отчет	54
Отчет количеств	54
Режим отчета о закрытии смены	55
Вход в режим отчета о закрытии смены	55
Функции клавиш	56
Отчет о состоянии счетчиков с гашением. Закрытие смены	56
Общее гашение.....	57
Режим программирования.....	58
Вход в режим программирования.....	58
Функции клавиш	59
Программирование таблиц.....	59
Коды ошибок	60

Неполадки и способы их устранения	63
Приложение 1	66
Реквизиты товарной позиции в кассовом чеке	66
Оформление товарной позиции	66
Блок реквизитов чека	67
Блок реквизитов отчетов о открытии и закрытии смены	68
Приложение 2	69
Сервисный режим (тестовый)	69
Информация об изделии	69
Демонстрационная печать	71
Технологический прогон.....	73
Инициализация таблиц начальными значениями.....	74
Технологическое обнуление	74
Приложение 3	75
Установка драйвера под ОС Windows	75
Подключение ПД через USB-порт.....	78
Приложение 4	81
Утилита «Редактор таблиц»	81
Программирование ПД.....	81
Приложение 5	86
Ввод заводского номера изделия и кода защиты	86

Введение

Вводная часть

Руководство по эксплуатации предназначено для ознакомления с функциональными возможностями принтера документов АТОЛ 90Ф.

В настоящем руководстве представлено описание принтера документа: внешний вид, заправка чековой ленты, образцы печатаемых документов. Принтер документов не является контрольно-кассовой техникой и не поддерживает работу с фискальным накопителем. Поскольку для работы используется Драйвер и утилита регистрации, предназначенные для работы с контрольно-кассовой техникой, то обозначение «ККМ» и «ККТ» следует понимать, как «ПД», «кассовый чек» – как «чек принтера документов». Операции с фискальным накопителем следует интерпретировать как операции с памятью ПД, регистрация ККТ – активизация памяти ПД.

Перед началом работы с ПД необходимо провести ввод ПД в эксплуатацию и пуско-наладочные работы.

Условные обозначения



Текст, выделенный таким образом, является важным и требует обязательного прочтения и выполнения, описанных в нем действий.



Информация, отмеченная таким образом, носит ознакомительный и/или рекомендательный характер.

Используемые сокращения

АКБ	Аккумуляторная батарея
ЕГАИС	Единая государственная автоматизированная информационная система, предназначенная для государственного контроля над объёмом производства и оборота этилового спирта, алкогольной и спиртосодержащей продукции.
ЗН	Заводской номер изделия
ККТ	Контрольно-кассовая техника
КПП	Код причины постановки – код, используемый в дополнение к идентификационному номеру налогоплательщика, и применяемый в отношении организаций, в связи с их постановкой на учёт в разных налоговых органах
ОС	Операционная система
ПД	Принтер документов
ПК	Персональный компьютер
ПО	Программное обеспечение
ППД	Память принтера документов
УСЦ	Уполномоченный сервисный центр
УТМ АТОЛ	Универсальный транспортный модуль АТОЛ НУВ-19
ФН ¹	Фискальный накопитель
ЧЛ	Чековая лента
ШК	Штрихкод



Запрещается использовать изделие до ознакомления с разделом «Требования безопасности»

¹ – ПД не поддерживает работу с фискальным накопителем.

Назначение



Данное изделие может быть использовано в качестве принтера документов, который не поддерживает работу с фискальным накопителем. Применение изделия при осуществлении денежных расчетов возможно только после выполнения активизации памяти ПД (подробнее изложено в разделе «Активизация ППД»).



В целях обучения персонала торгового предприятия основным операциям при осуществлении денежных расчетов допускается работа с изделием до активизации памяти ПД.

Данное изделие можно использовать как контрольно-кассовую технику сразу после приобретения (до активизации ППД), а также после использования его в качестве принтера документов (после активизации ППД). Для перевода изделия из режима ПД в режим ККТ необходимо заменить шильдик, установить фискальный накопитель в корпус изделия согласно описанию «Руководства по эксплуатации» на ККТ АТОЛ 90Ф и выполнить регистрацию ККТ в налоговых органах (подробнее изложено в документе «Регистрация ККТ»).



Перевод изделия из режима ККТ АТОЛ 90Ф в принтер документов АТОЛ 90Ф невозможен!

Принтер документов АТОЛ 90Ф предназначен для работы в автономном режиме и обеспечивает регистрацию и учет денежных расчетов с населением при выполнении торговых операций или оказании услуг и обеспечивает некорректируемое хранение информации и оформление документов по указанным расчетам.

Комплект поставки



№	Наименование изделия	Обозначение	Кол-во	Примечание
1.	АТОЛ 90Ф ¹	AL.P190.00.000	1	
2.	Блок питания		1	9 В, 2 А
3.	Кабель ПД-ПК, микро-USB ²		1	Интерфейс USB
4.	Фискальный накопитель ²			
5.	Модуль коммуникации ²			
6.	Аккумуляторная батарея ²			
7.	Комплект упаковки		1	
Расходные материалы				
8.	Рулон термочувствительной бумаги		1	Ширина 57 мм Диаметр 47 мм
Документация ⁵				
9.	Инструкция по быстрому запуску	AL.P190.00.000 БЗ	1	
10.	Паспорт	AL.P190.00.000 ПС	1	
11.	Паспорт Фискального накопителя ²		1	

¹ – В корпус ККТ может быть установлена системная плата одной из версий, которые отличаются наличием или отсутствием беспроводных интерфейсов: AL.P190.41.000BM rev.1.9 (только USB) или AL.P190.41.000-01BM rev.1.9 (USB и 2G), или AL.P190.41.000-02BM rev.1.9 (USB и Wi-Fi), или AL.P190.41.000-03 rev.1.9 (USB, 2G, Wi-Fi).

² – Входит в комплект поставки опционально.

Технические данные и характеристики



Состав изделия

В состав изделия входят следующие основные узлы:

- устройство печати – SS205-V4-LV;
- системная плата, обеспечивающая выполнение всех функций, предусмотренных техническими требованиями к контрольно-кассовой технике; в данном ПД возможна установка одной из версий платы: AL.P190.41.000BM rev.1.7 или AL.P190.41.000BM rev.1.8.1, или AL.P190.41.000BM rev.1.9;
- модуль коммуникации¹ AL.P010.42.000 или AL.P010.43.000 (далее – МК) – не используется при работе в режиме ПД;
- интерфейсный порт USB для подключения внешних устройств².

Технические характеристики

1. ПД обеспечивает выполнение следующих функций:
 - 1.1. Обмен информацией с компьютером по каналу связи USB.
 - 1.2. Вывод данных и результатов обработки информации на термоленту.
 - 1.3. Программирование пароля на связь.
 - 1.4. Ограниченный доступ к режимам ПД в зависимости от функциональных обязанностей лиц, участвующих в эксплуатации ПД.
 - 1.5. Программирование клише – до 6 строк по 24 – 32 символов (стандартным шрифтом).
 - 1.6. Выполнение следующих операций:
 - учет денежных сумм;
 - подсчет частных итогов;
 - подсчет суммы сдачи;
 - подсчет общих итогов;
 - снятие показаний денежных и операционных регистров, с автоматическим выводом на печать;
 - гашение денежных регистров, с автоматическим выводом на печать;

¹ – После перевода изделия из режима ПД в режим ККТ модуль можно использовать для отправки документов по беспроводным интерфейсам (2G, 3G, Wi-Fi, в зависимости от исполнения МК и комплектации ПД).

² – В том числе, в качестве подключаемого устройства может использоваться персональный компьютер, мобильное устройство или терминал с установленным программным обеспечением, в котором реализована поддержка данной модели ККТ. Требование к подключаемому устройству определяются установленным на нем программным обеспечением и описанными в текущем руководстве ограничениями данной модели ККТ.

- гашение операционных регистров, с автоматическим выводом на печать;
- приход/расход – платежи за наличные;
- приход/расход – платежи в кредит;
- приход/расход – платежи через платежную карту;
- приход/расход – смешанный тип оплаты;
- выплаты, не связанные с приходом/расходом;
- внесение денежных сумм;
- выделение (начисление) налогов по установленным налоговым ставкам;
- возврат прихода/возврат расхода;
- аннулирование всего чека до окончания его полного формирования;
- учет цены тары и упаковки;
- умножение цены на количество;
- отчеты:
 - отчёт о состоянии счетчиков без гашения;
 - отчёт о состоянии счетчиков с гашением (закрытие смены);
 - отчет по товарам, секциям и др.;
- вывод отчетов памяти ПД на печать (по датам и по сменам).

1.7. Энергонезависимое хранение информации в денежных и операционных регистрах при выключении питания, регистрация итоговой ежедневной информации в памяти ПД с исключением возможности ее изменения. Срок сохранности информации, зарегистрированной в памяти ПД, не менее – 20 лет.

1.8. Блокировку в случаях:

- отсутствия сменного гашения через 24 часа после оформления первого платежного документа;
- некорректности вводимой даты;
- обнаружения переполнения или неисправности памяти ПД;
- возникновения аварийных ситуаций в ПД, приводящих к порче печатаемого документа;
- превышения установленной разрядности обрабатываемых чисел;
- нарушения последовательности проведения операций, предусмотренных алгоритмом работы ПД;
- отсутствия или обрыва чековой ленты;
- ошибки печатающего устройства.

2. Количество паролей, определяющих отдельный доступ к командам ПД – 10:

2.1. Пароль режима ввода заводского номера, цифры – 8.

2.2. Пароли кассиров, цифры – 8.

2.3. Пароли администратора и системного администратора, цифры – 8.

3. Количество денежных регистров – 61.

4. Разрядность денежных регистров, десятичные разряды:
 - стоимости товара / услуги – 10;
 - возврат – 10;
 - сменной выручки – 12;
 - общего итога – 14.
5. Разрядность операционных регистров, десятичные разряды:
 - количества выданных чеков – 4;
 - количества выданных показаний – 4;
 - количества проведенных гашений – 4.
6. Максимально допустимая разрядность вводимых чисел, десятичные разряды – 10. Десятичные разряды отделяются от целой части точкой.
7. Время непрерывной работы в эксплуатационном режиме, часов в сутки, не менее – 16.
8. Время сохранности информации в регистрах после выключения сетевого питания, часов, не менее – 1440.
9. Срок службы ПД, лет, не менее – 7;
10. Параметры памяти ПД:
 - количество записей сменных итогов – 4352;
11. Разрядность реквизитов, регистрируемых в памяти ПД, десятичные разряды:
 - заводской номер ПД – 14;
 - идентификационный номер налогоплательщика – 12;
 - идентификационный код владельца ПД – 10;
 - итог сменных доходов/итог сменных расходов, не менее – 12.
12. Регистрация денежных сумм с десятичной точкой, десятичных разрядов после точки – 2.
13. Тип печати – термохимический.
14. Скорость печати, строк средней длины в секунду – не менее 53.
15. Тип используемой для печати бумаги – термочувствительная бумажная лента.
16. Размеры ленты, мм:
 - ширина 58^{+0/-1};
 - внешний диаметр бобины не более 63;
 - внутренний диаметр бобины не менее 12.
17. Электропитание ПД:
 - через внешний блок питания ((9±5%) В, 2 А; входное напряжение блока питания от сети ~((220±10%) В, частота (50+20%) Гц).
 - от аккумулятора с выходным напряжением 9 В.
18. Потребляемая мощность в режиме печати, не более – 18 Вт.
19. Масса ПД, кг, не более:

- без упаковки 0,9;
- в упаковке 1,5.

20. Габариты, мм, не более:

- без упаковки 114x81x235;
- в упаковке 196x120x263.

21. Порты для подключения периферийных устройств:

Для системной платы AL.P190.41.000BM rev.1.9:

- порт для подключения терминала или персонального компьютера (интерфейс микро-USB);
- беспроводные интерфейсы (только на МК, опционально – 2G, 3G, Wi-Fi, в зависимости от исполнения МК и комплектации ПД).

Для системной платы AL.P190.41.000-01BM rev.1.9:

- порт для подключения терминала или персонального компьютера (интерфейс микро-USB);
- беспроводной интерфейс 2G;
- беспроводной интерфейс Wi-Fi на МК (поставляется опционально).

Для системной платы AL.P190.41.000-02BM rev.1.9:

- порт для подключения терминала или персонального компьютера (интерфейс микро-USB);
- беспроводной интерфейс Wi-Fi;
- беспроводной интерфейсы 2G или 3G на МК (поставляется опционально).

Для системной платы AL.P190.41.000-03BM rev.1.9:

- порт для подключения терминала или персонального компьютера (интерфейс микро-USB);
- беспроводной интерфейс 2G;
- беспроводной интерфейс Wi-Fi.

Стойкость к внешним воздействиям

ПД должен быть работоспособен при:

- температуре окружающей среды от +5° до + 45° С;
- относительной влажности до 85% при +35° С;
- атмосферном давлении от 84 до 107 кПа (от 631 до 805 мм рт.ст.).

ПД в упаковке для транспортировки должен выдерживать без повреждения воздействия следующих климатических и механических факторов:

- температуру окружающей среды от –10° С до +45° С;
- относительную влажность до 90% при +35° С;
- атмосферное давление от 84 до 107 кПа (от 631 до 805 мм рт.ст.);

Требования к надежности

- Средняя наработка на отказ, часов, не менее 3000;
- строк печати средней длины, не менее 10⁷;
- средняя наработка на информационный сбой, часов, не менее 300;
- среднее время восстановления работоспособности, часов не более 0,5.

Требования безопасности

- Перед допуском к эксплуатации изделия операторы и специалисты по обслуживанию и ремонту должны пройти обучение и инструктаж по технике безопасности.
- Лица, не прошедшие инструктаж по технике безопасности, к работе с изделием не допускаются.
- Запрещается оставлять включенное изделие без присмотра.
- Запрещается работа при снятом кожухе.
- При работе с изделием необходимо принимать меры, исключающие его удары и падение.
- При окончании работы, в перерывах или в случае остановки по другим причинам изделие нужно выключать.



Не разрешается подключать принтер документов к сети электропитания до ввода в эксплуатацию!

Маркировка

При поставке ПД должен быть опломбирован предприятием-изготовителем. Два элемента марки-пломбы наклеиваются с двух сторон на кожух, закрывающий блок управления и устройства печати кассовых чеков так, чтобы было невозможно получить доступ к внутренней части ПД без разрушения марки-пломбы. Шильдик наклеивается на дно корпуса ПД.

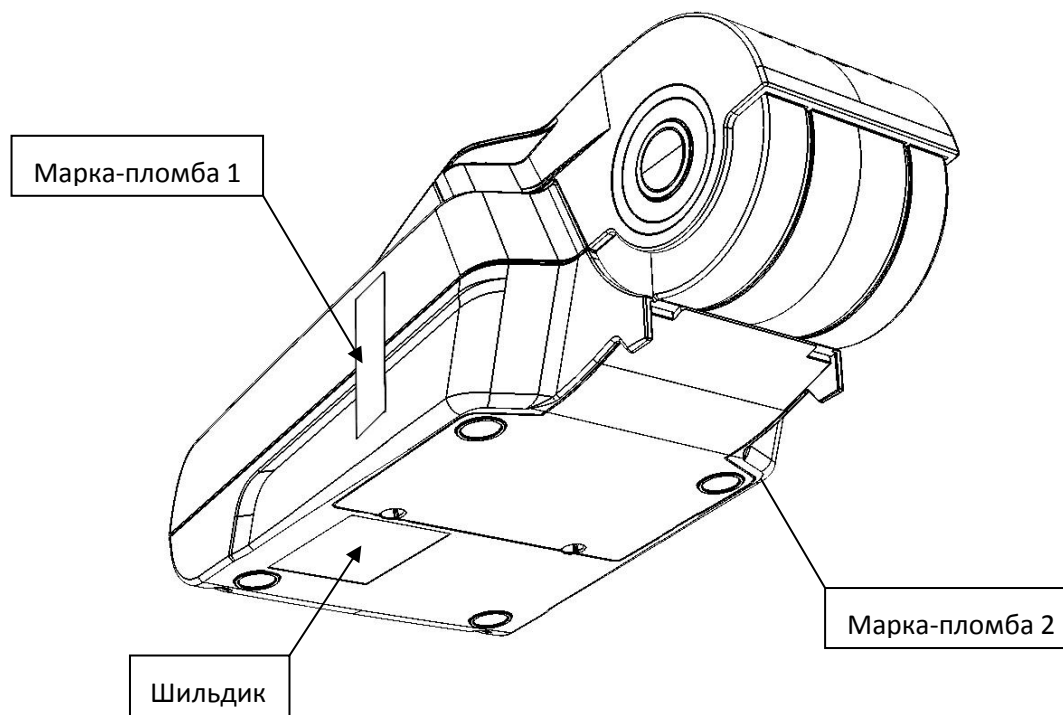

На крышке ПД находится товарный знак изделия. Шильдик принтера документов содержит следующие данные:

- наименование предприятия-изготовителя;
- наименование ПД;
- заводской номер;
- дата изготовления;
- знак соответствия Таможенного союза;
- параметры питания (напряжение, номинальный ток, мощность);

Шильдик:



Описание изделия



Корпус ПД

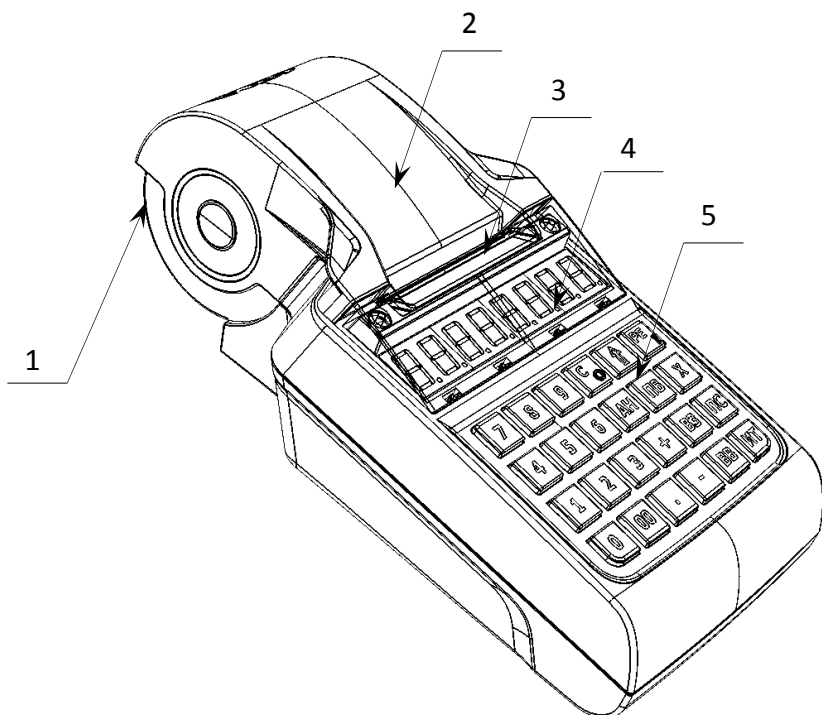

1. Лоток для чековой ленты.
2. Крышка лотка для чековой ленты.
3. Выход чеков.
4. Дисплей.
5. Клавиатура (подробнее смотрите на рисунке 4).

Рисунок 1. Вид спереди/сверху/слева

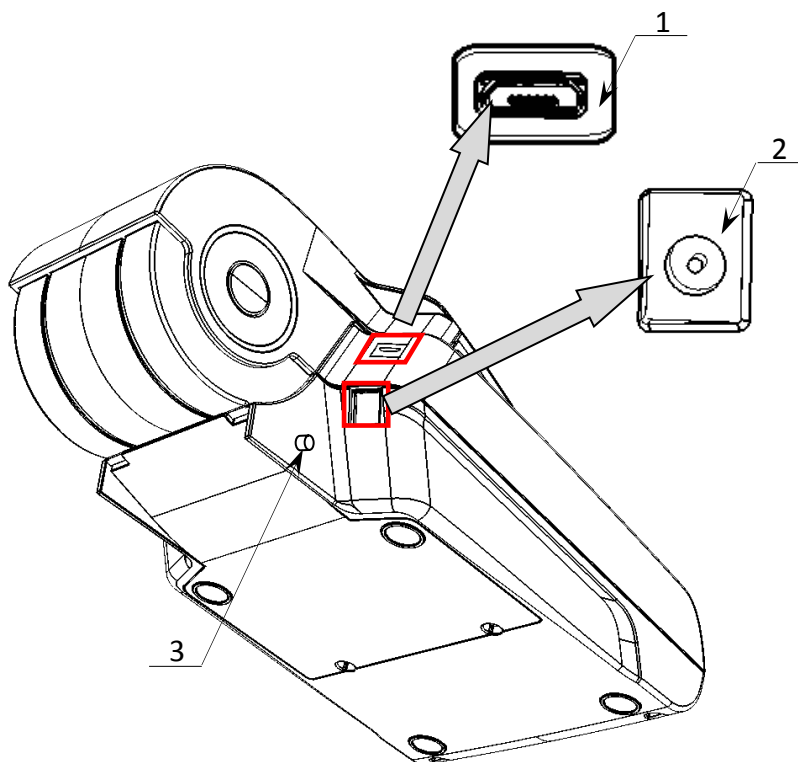

1. Разъем USB микро.
2. Разъем для подключения кабеля блока питания.
3. Разъем для установки антенны GSM.

Рисунок 2. Вид сзади/снизу/слева

Дисплей

Отображение вводимых и обрабатываемых данных, результатов вычислений и состояния изделия осуществляется на дисплее, который размещен на передней панели изделия и имеет 8 цифровых разрядов.



Рисунок 3. Дисплей изделия

Клавиатура

Клавиатура мембранного типа имеет герметичную конструкцию, что позволяет эксплуатировать изделие в условиях повышенной влажности воздуха, повышенной запыленности, при попадании на поверхность агрессивных компонентов продуктов питания (допускается влажная протирка поверхности). Нажатие клавиш, кроме клавиши [↑], сопровождается коротким звуковым сигналом. Нарушение последовательности нажатия или одновременное нажатие на несколько клавиш не приводит к нарушению работоспособности ПД.



Рисунок 4. Клавиатура изделия



В каждом режиме работы изделия клавиши выполняют различные функции (подробнее о функциях клавиш в каждом из режимов смотрите в разделах с описанием режимов работы изделия).

Питание изделия

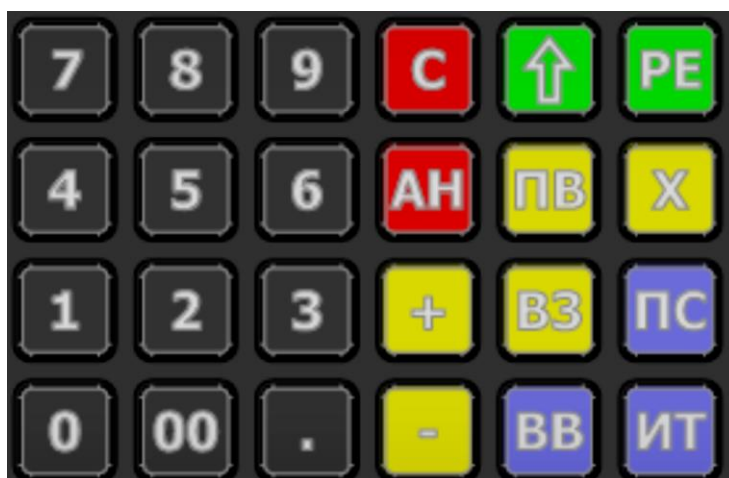
Чтобы включить изделие, нужно нажать и удерживать 2 секунды клавишу [PE] клавиатуры, чтобы выключить изделие нужно нажать и удерживать в течение пяти секунд клавишу [C].

Работа от сети

Изделие работает от сети через внешний сетевой адаптер ((9±5%) В, 2 А; входное напряжение блока питания от сети ~(220±10%) В, частота (50+20%) Гц), который входит в комплект поставки.

Работа от аккумулятора¹

Питание изделия может осуществляться от аккумулятора с выходным напряжением 9 В. Чтобы включить изделие, нужно нажать и удерживать 2 секунды клавишу [PE] клавиатуры, чтобы выключить изделие нужно нажать и удерживать в течение пяти секунд клавишу [C].



Между выключением питания и следующим за ним включением должно проходить не менее пяти секунд.

При работе от аккумулятора изделие автоматически определяет уровень его заряда:

- При снижении уровня заряда аккумулятора до 30% от максимального, на дисплее будет мигать символ «L» в левом нижнем углу дисплея, что свидетельствует о необходимости заряда аккумулятора. Требуется зарядить аккумулятор!
- В случае если заряда аккумулятора недостаточно для работы (крайняя степень разрядки аккумулятора), то на дисплее будет отображен код ошибки *E 130-029* (недостаточно питания), печать чеков и отчетов будет невозможна. Необходимо подключить блок питания и зарядить аккумулятор!
- Если аккумулятор разрядился в процессе работы, то изделие выключится, при последующем подключении к сети питания изделие включится, и будет находиться в режиме ввода даты.



Не допускайте полной разрядки аккумулятора, так как это может привести к его необратимому выходу из строя.



В случае если изделие не использовалось длительный промежуток времени, необходимо подключить его к сети питания.

¹ – входит в комплект поставки опционально.

Требования к использованию и хранению аккумулятора

Для качественной и долговременной службы аккумулятора необходимо выполнять следующее:

- Регулярно полностью разряжать аккумулятор.
- Рекомендуется для заряда аккумулятора использовать внешний сетевой адаптер из комплекта поставки.
- Хранить только заряженный аккумулятор (долговременное хранение разряженного аккумулятора приводит к его порче).
- Не заряжать аккумулятор больше 16 часов.
- Рекомендуется избегать дозарядки не полностью разряженного аккумулятора.
- Каждые 6 месяцев хранения рекомендуется сделать не менее 3 циклов заряда-разряда в стандартном режиме.
- Не заряжать аккумулятор при температурах ниже 0°C.

Зарядка аккумулятора

Заряд аккумулятора производится в составе изделия от сети переменного тока 220 В (+10% – 15%) через блок питания, входящий в комплект поставки. Допускается подзарядка аккумулятора во время работы изделия. Полный заряд полностью разряженного аккумулятора занимает не более четырех часов. При использовании блока питания, отличного от указанного в документации, не гарантируется работоспособность изделия, и в случае выхода из строя оно не подлежит гарантийному обслуживанию и ремонту.

Для зарядки аккумулятора при помощи блока питания нужно выполнить следующее:

1. Подключить кабель блока питания к разъему питания изделия (смотрите рисунок 2).
2. Подключите блок питания к сети 220 В. В процессе заряда аккумулятора будет мигать символ «Г» в левом верхнем углу дисплея. В случае заряда полностью разряженного аккумулятора оставить изделие не менее чем на четыре часа.
3. По завершению заряда аккумулятора (полная зарядка) встроенное зарядное устройство автоматически прекращает процесс заряда, при этом индикация заряда на дисплее прекращается.

О режиме пониженного энергопотребления

В изделии существует таймер перехода в режим пониженного потребления энергии – спящий режим или выключения изделия после запрограммированного количества минут бездействия (количество минут, в течение которых не нажималась ни одна клавиша). В Таблице 2 Ряд 1 Поле 20 можно настроить данный режим (подробнее смотрите раздел «Режим программирования»).

Подготовка к эксплуатации



Порядок ввода в эксплуатацию

- Если транспортировка оборудования осуществлялась при низких температурах, то перед использованием изделие необходимо выдержать при комнатной температуре как минимум в течение шести часов не распаковывая.
- Перед распаковкой изделия необходимо проверить целостность упаковки.
- При распаковке изделия необходимо проверить комплектность в соответствии с документацией. Убедиться в отсутствии внешних дефектов, которые могли возникнуть в процессе транспортировки, соответствие заводского номера с номером, указанным в «Паспорте», проверить наличие и целостность заводских пломб.



Не допускается эксплуатация изделия с нарушенной маркой-пломбой, корпус изделия должен быть опломбирован.

При выборе места для установки изделия необходимо руководствоваться следующими указаниями:

- освещенность рабочего места должна быть не менее 300 люксов при общем и комбинированном освещении;
- необходимо избегать попадания прямых лучей света;
- не допускается применение изделия в местах около или над открытым огнем;
- не допускается применение изделия в местах около радиаторов центрального отопления или нагревательных приборов (расстояние от них до изделия должно быть не менее 1 м), холодильных комнат или воздушных кондиционеров, около воды; а также в местах, где вода может попадать на изделие;
- необходимо исключать воздействие вибрации или ударов;
- к месту установки изделия для проведения зарядки аккумулятора должна быть подведена сеть электропитания ~220 В, 50 Гц с заземляющим проводом.

Заправка бумаги

Для того чтобы установить рулон чековой ленты в лоток для ЧЛ нужно выполнить следующее:

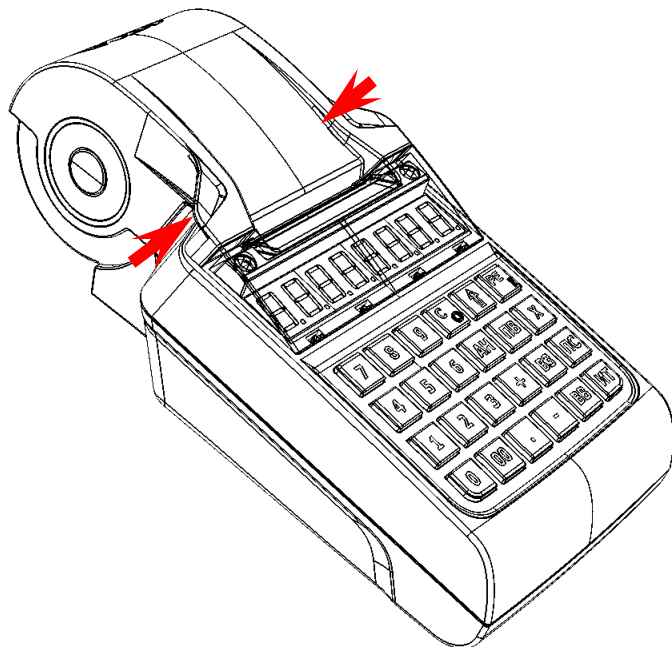

1. Надавить на внешние боковые части крышки (направление приложения усилий показано на рисунке 5).

Рисунок 5. Открытие крышки изделия (направление приложения усилий)

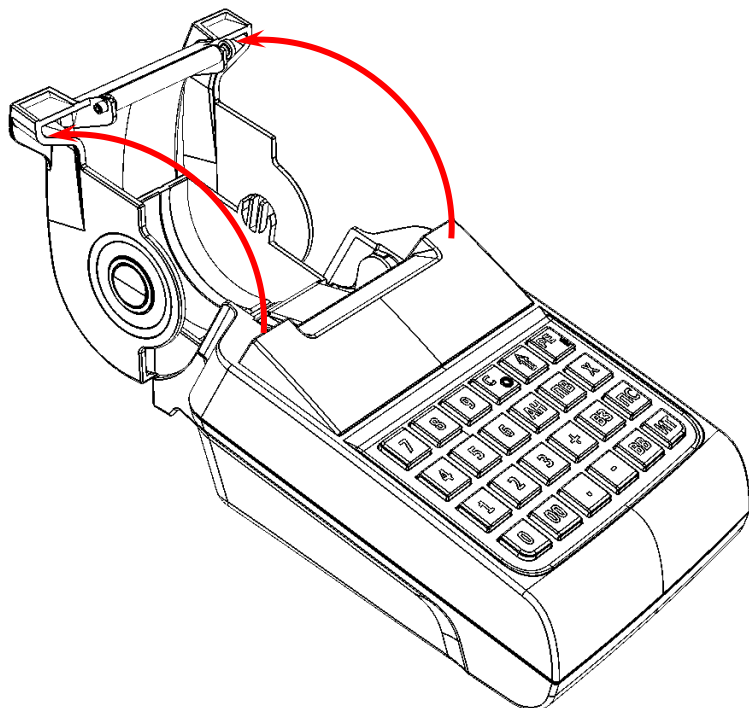

2. Откинуть крышку (смотрите рисунок 6).

Рисунок 6. Открытие крышки изделия



Рисунок 7. Установка ЧЛ

3. Установить в лоток для ЧЛ рулон чековой ленты, как показано на рисунке 7. Термочувствительный слой с внешней стороны ЧЛ!

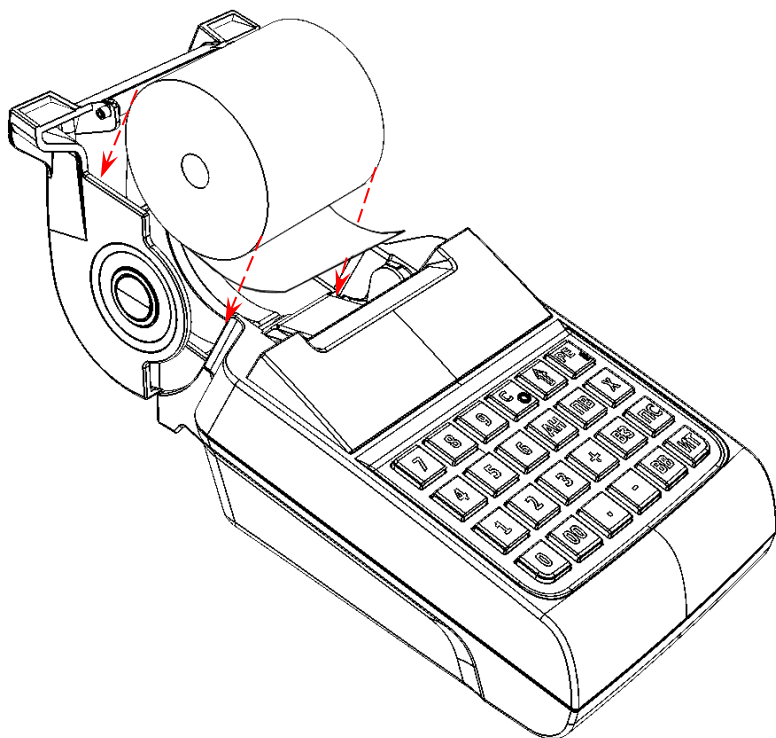

Рисунок 8. Закрытие крышки изделия

4. Закрыть крышку лотка для ЧЛ так, чтобы свободный конец ленты попал в прорезь между крышкой и верхней частью корпуса изделия.



Рекомендуется горизонтальная установка изделия при работе!
Запрещается открывать крышку лотка для ЧЛ во время печати.
Запрещается вытягивать ленту вручную при закрытой крышке, это может повредить устройство.
Не допускается установка неплотно намотанных рулонов бумаги.

В случае **остановки** («заедания») продвижения бумаги необходимо:

1. Открыть крышку изделия.
2. Удалить рулон с замятой лентой.
3. Освободить печатающее устройство от смятых кусочков бумаги.
4. Обрезать конец замятой ленты.
5. Заправить бумагу, как описано выше.

При скосе бумаги необходимо:

1. Открыть крышку изделия.
2. Поправить ленту в штатное положение.
3. Закрывать крышку так, чтобы свободный конец ЧЛ попал в прорезь крышки.



В случае если изделие переворачивалось и/или перемещалось необходимо перед началом работы проконтролировать установку рулона чековой ленты! Рулон ЧЛ должен быть установлен согласно описанию данного раздела!

Установка даты и времени в изделии

Данное изделие имеет встроенные часы. Дата хранится в памяти изделия в формате **ДД-ММ-ГГ**, где **ДД** – число, **ММ** – месяц, **ГГ** – год. Время хранится в формате **ЧЧ - ММ**, где **ЧЧ** – часы (00 .. 23), **ММ** – минуты (00 .. 59). Перед началом работы с изделием нужно установить дату и время.



Установка даты и времени возможна только при закрытой смене.

Установка даты в изделии

Последовательность установки даты:

№	Действие	Клавиатура	Информация на дисплее
1.	Включить изделие (изделие при этом находится в режиме «Выбор»).	—	
	Или перейти в режим выбора из другого режима.	[PE]	
2.	Перейти в режим отчетов с гашением и ввести пароль администратора или системного администратора (подробнее смотрите описание режимов в разделе «Вход в режим отчет»).	[3]	
		[3][0]	
3.	Подтвердить ввод пароля доступа к режиму отчетов с гашением.	[ИТ]	
4.	Перейти в режим установки даты. При этом на дисплее отобразится текущая дата.	[3]	

№	Действие	Клавиатура	Информация на дисплее
5.	Введите новое значение даты, например, 27.05.17. Если при вводе даты совершена ошибка, можно сбросить введенное значение – нажать кнопку [C], затем повторно ввести дату.	[2][7][0][5][1][7]	
6.	Подтвердите окончание ввода даты.	[ИТ]	
7.	Подтвердите введенную дату либо отмените действие.	[00]/[C]	
8.	В случае ввода верной даты на печать будет выведен документ, подтверждающий ввод даты:		

Установка времени в изделии

Последовательность установки времени:

№	Действие	Клавиатура	Информация на дисплее
1.	Включить изделие (изделие при этом находится в режиме «Выбор»).	—	
2.	Перейти в режим просмотра текущего времени.	[X]	
3.	Перейти в подрежим установки времени.	[ИТ]	
4.	Введите время, например, 16 часов 00 минут. Если при вводе времени совершена ошибка, можно сбросить введенное значение – нажать кнопку [C], затем повторно ввести время.	[1][6][0][0]	
5.	Подтвердите окончание ввода даты ¹ .	[ИТ]	



Если смена не закрыта, то при попытке войти в подрежим ввода времени изделие воспроизведет звуковой сигнал, на дисплее будет отображен код ошибки E000-156 «Смена открыта, операция невозможна». Нажмите клавишу [C], чтобы вернуться в режим «Выбор».

¹ – Если введенное время окажется неверным, то при нажатии клавиши [ИТ] изделие подаст звуковой сигнал и выведет на дисплей прежнее значение времени в формате ЧЧ – ММ. Необходимо ввести верное время и нажать [ИТ].

О режимах и паролях



Данное изделие может работать в режимах:

- Выбора.
- Оформления чеков.
- Отчетов о состоянии счетчиков без гашения.
- Отчетов о закрытии смены.
- Программирования.
- Технологического.
- Режим ввода заводского номера ПД/доступа к ППД.

Доступ к работе с изделием в каждом из режимов, кроме режима «Выбор», защищен паролем (всего в изделии имеется 10 паролей):

- 8 паролей кассиров (значения паролей по умолчанию: Кассир1 – «1», Кассир2 – «2», ..., Кассир8 – «8»);
- пароль администратора (по умолчанию: «29»)
- пароль системного администратора (по умолчанию: «30»);

Права доступа к режимам ПД устанавливаются для каждого оператора в Таблице 3 «Пароли и права доступа операторов». По умолчанию операторы имеют доступ к следующим режимам:

№	Пароль	Режим ¹					
		1	2	3	4	5	6
1.	Кассир 1 .. Кассир 8	+					
2.	Администратор	+	+	+			
3.	Системный администратор	+	+	+	+	+	+

¹ – 1 – режим оформления кассовых чеков, 2 – режим отчетов о состоянии счетчиков без гашения, 3 – режим отчетов о закрытии смены, 4 – режим программирования, 5 – режим доступа к Памяти ПД и к вводу заводского номера, 6 – технологический режим (режим сервисного центра).

Режим «Выбор»

Изделие находится в режиме «Выбор» при включении. Возможен автоматический переход в режим оформления кассовых чеков при включении изделия, в случае если запрограммирована соответствующая настройка, подробнее смотрите «Руководство по эксплуатации» для ККТ АТОЛ 90Ф раздел «Режим программирования» (Таблица 2 Ряд 1 Поле 21). Вход во все остальные режимы возможен только из режима «Выбор». То есть, чтобы перейти, например, из режима оформления кассовых чеков в режим отчетов с гашением, следует из режима оформления кассовых чеков выйти в режим «Выбор», а из режима «Выбор» войти в

режим отчетов с гашением. В изделии можно из режима «Выбор» распечатать «Пробный чек» по нажатию клавиши [ПС].

Запрос ввода пароля

При входе в режимы, защищенные паролем, изделие выводит на дисплей запрос ввода пароля доступа к режиму:

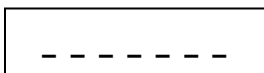

Ввод пароля доступа защищен маской, то есть на дисплее изделия выводится символ «/» вместо вводимых цифр пароля. Например, на приведенном ниже рисунке введено две цифры пароля:

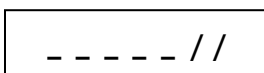

Ввод пароля завершается подтверждением ввода – нажатием клавиши [ИТ]. Для сброса неверно введенного пароля нажмите клавишу [С] до подтверждения ввода пароля нажатием на кнопку [ИТ], при этом изделие перейдет в режим ввода пароля. Во время ввода пароля можно вернуться в режим «Выбор» – нажать клавишу [РЕ].

Режим оформления чеков

Чтобы начать работу в режиме оформления чеков, необходимо в режиме «Выбор» нажать клавишу [1] и ввести пароль одного из операторов, имеющих доступ к работе в данном режиме в соответствии с настройками Таблицы 3 (по умолчанию «1»–«8», «29», «30»). Также возможен автоматический вход в режим оформления кассовых чеков, для этого нужно запрограммировать Таблицу 2 Ряд 1 Поле 21 (подробнее смотрите «Руководство по эксплуатации» для ККТ раздел «Режим программирования»).

Режим оформления кассовых чеков – «рабочий» режим изделия. В этом режиме производится:

- оформление прихода/расхода по запрограммированным кодам товаров (с указанием количества и/или цены, если необходимо) или по свободной цене;
- закрытие чека (с возможностью подсчета суммы сдачи);
- оформление возврата прихода/возврата расхода по запрограммированным кодам товаров (с указанием количества и/или цены, если необходимо) либо по свободной цене;
- выплата и внесение денег.

Режим отчетов о состоянии счетчиков без гашения

Чтобы работать в режиме снятия отчетов без гашения нужно, находясь в режиме «Выбор», нажать клавишу [2] и ввести пароль одного из операторов, имеющих доступ к работе в данном режиме в соответствии с настройками Таблицы 3 (по умолчанию «29», «30»). Этот режим позволяет снимать:

- отчет о состоянии счетчиков ПД;
- отчет по секциям;
- отчет количеств;

- отчет по кассирам;
- почасовой отчет;
- отчет по реализованным товарам.

Режим отчетов о закрытии смены

Чтобы работать в режиме отчетов о закрытии смены, находясь в режиме «Выбор», нужно нажать кнопку [3] и ввести пароль одного из операторов, имеющих доступ к работе в данном режиме в соответствии с настройками Таблицы 3 (по умолчанию «29» и «30»). В режиме отчетов о закрытии смены можно выполнить следующее:

- снять отчет о закрытии смены;
- установить дату во внутренних часах изделия;
- произвести общее гашение.

Режим программирования

Для входа в режим программирования изделия необходимо, находясь в режиме «Выбор», нажать кнопку [4] и ввести пароль одного из операторов, имеющих доступ к работе в данном режиме в соответствии с настройками Таблицы 3 (по умолчанию «30»). В этом режиме можно:

- просматривать и изменять настройки изделия;
- просматривать и изменять запрограммированные цены и наименования товаров.

Сервисный режим (тестовый)

Режим предназначен для аппаратного тестирования изделия и его составляющих (системной платы, устройства печати кассовых чеков и т.п.). Переход в режим производится из режима «Выбор» нажатием клавиши [00]. Подробнее об операциях сервисного режима смотрите в разделе «Приложение 2. Сервисный режим».

Технологический режим

Технологический режим (режим сервисного центра) предназначен для проведения технологических операций. Переход в режим производится из режима «Выбор».

Режим ввода заводского номера и доступа к ППД

Данный режим предназначен для ввода заводского номера и доступа к памяти принтера документов. Подробнее о вводе заводского номера смотрите в разделе «Приложение 5 / Ввод заводского номера изделия и кода защиты» на странице 86.



Заводской номер вводится при производстве изделия. В случае если после ремонта ПД и последующей инициализации памяти заводской номер был стерт, его необходимо ввести.

Работа с памятью ПД



Активизация ППД

Перед началом работы с изделием в качестве ПД необходимо активизировать память изделия с помощью утилиты регистрации ККТ, которая входит в состав Драйвера торгового оборудования v.8 (ДТО v.8).



Перед началом работы необходимо сохранить на ПК дистрибутив Драйвера ККТ и выполнить его установку на ПК (ПО представлено на сайте компании АТОЛ atol.ru).



Активизация может быть выполнена только при закрытой смене. В случае если смена открыта, утилита предложит выполнить закрытие.

Для активизации памяти ПД необходимо:

1. Подключить изделие и выполнить настройку связи, по завершению которой появится окно с указанием найденной модели. До активизации памяти, утилита распознает изделие как ККТ. После установки связи необходимо нажать кнопку **Далее**.

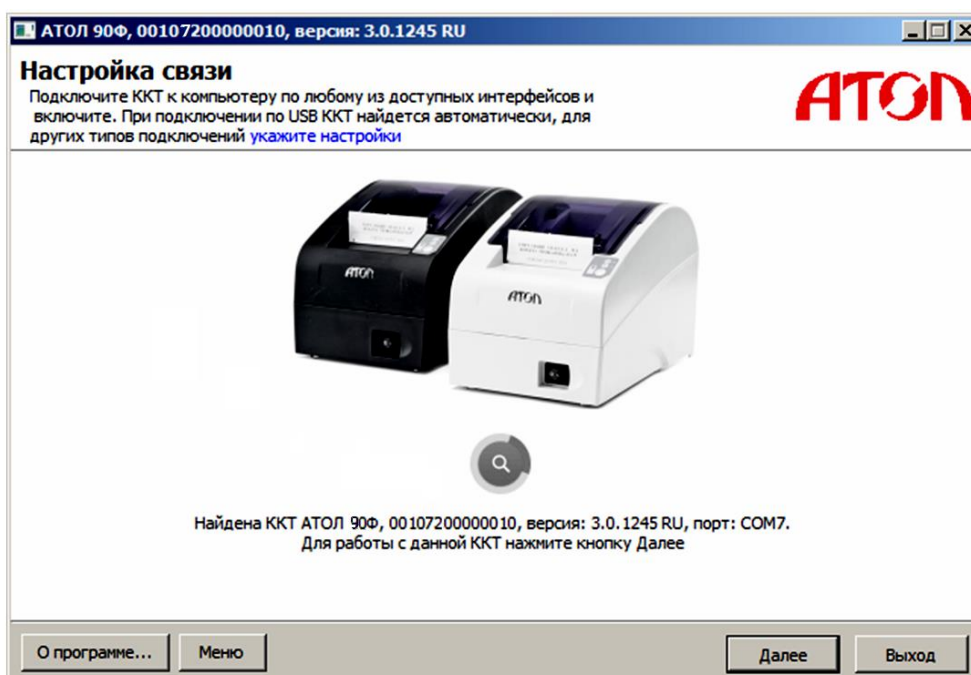

2. Откроется основное меню Утилиты, в котором необходимо выбрать пункт **Активизировать память ПД**. Модель изделия будет указана в строке заголовка окна.

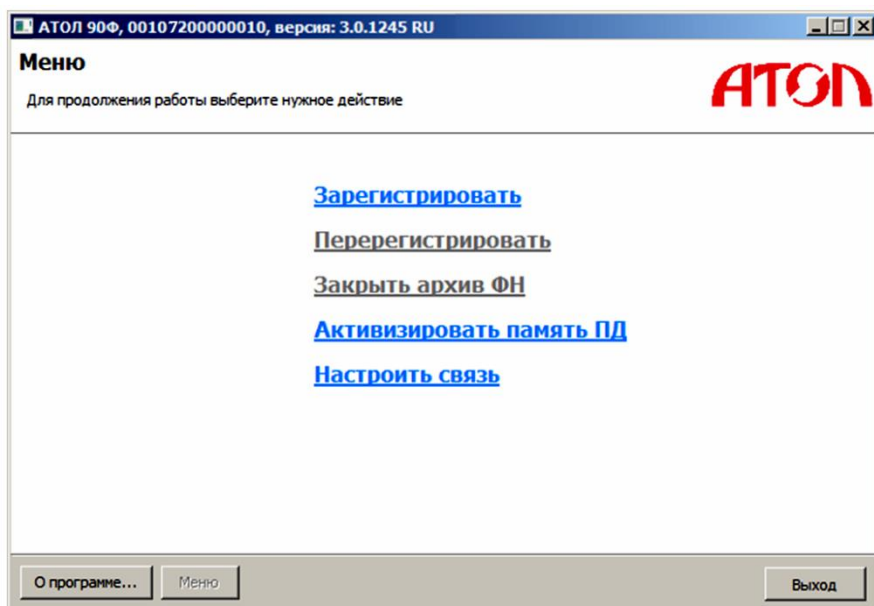

3. Откроется окно «Ввод кода защиты», в котором необходимо указать **Код защиты №4** или **Код защиты №6** и ввести нужное значение.



4. Нажать кнопку **Далее**, затем откроется окно «Ввод даты и времени».

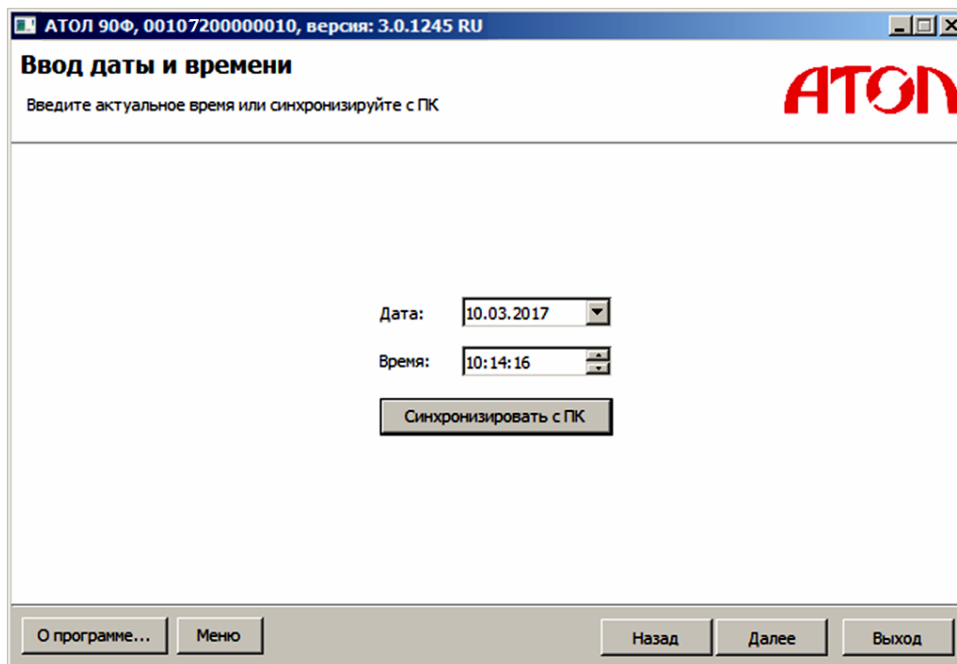

5. В поля **Дата** и **Время** ввести значения даты и времени или заполнить поля значениями из ПК, нажав на кнопку **Синхронизировать с ПК**. Затем нажать кнопку **Далее**.

6. ПД распечатает сообщение о вводе даты:

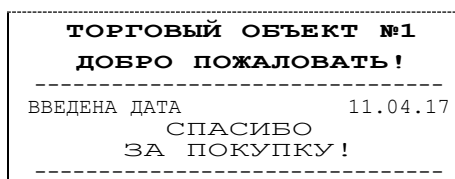

7. Откроется окно «Параметры ККТ», в котором необходимо ввести ИНН.

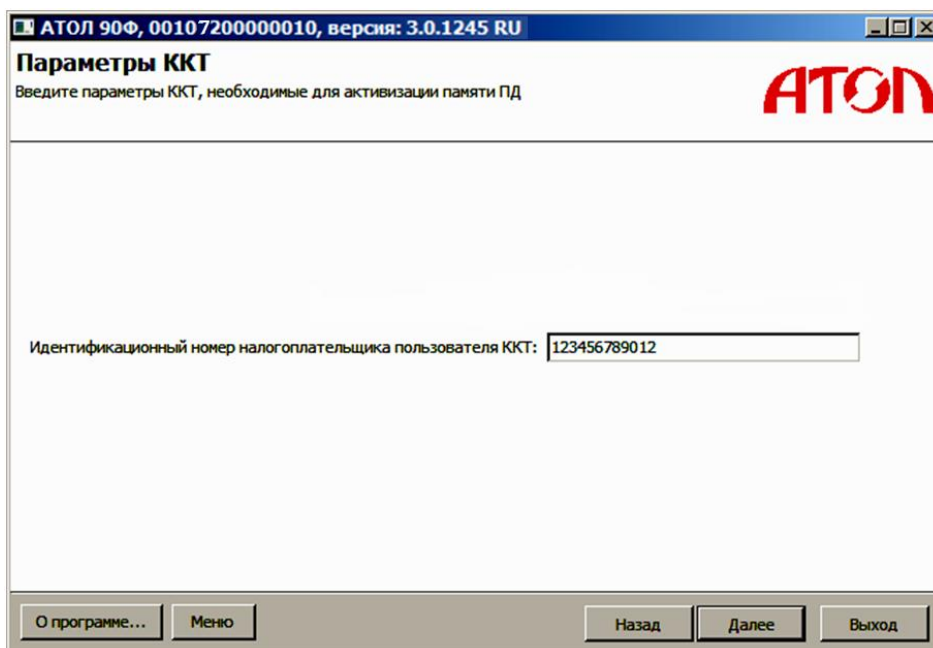

8. Нажать кнопку **Далее**.

9. После ввода всех параметров активации откроется окно «Параметры активации памяти ПД» с рекомендацией проверки введенных параметров.

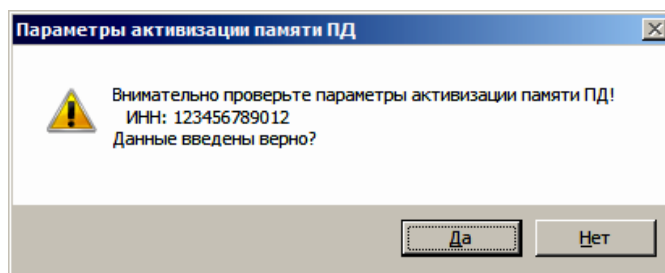

10. В случае корректно введенной информации нажать кнопку **Да**, в случае выявления ошибки при проверке введенных данных необходимо воспользоваться кнопкой **Нет** и внести изменения в соответствующие поля.

Процесс активации будет запущен, при этом в рабочем поле окна «Выполнение активации памяти ПД» будет выведена информация о выполняемых действиях («Запись параметров ККТ»).

11. После удачного завершения активации памяти ПД откроется окно с сообщением об успешном выполнении процесса:

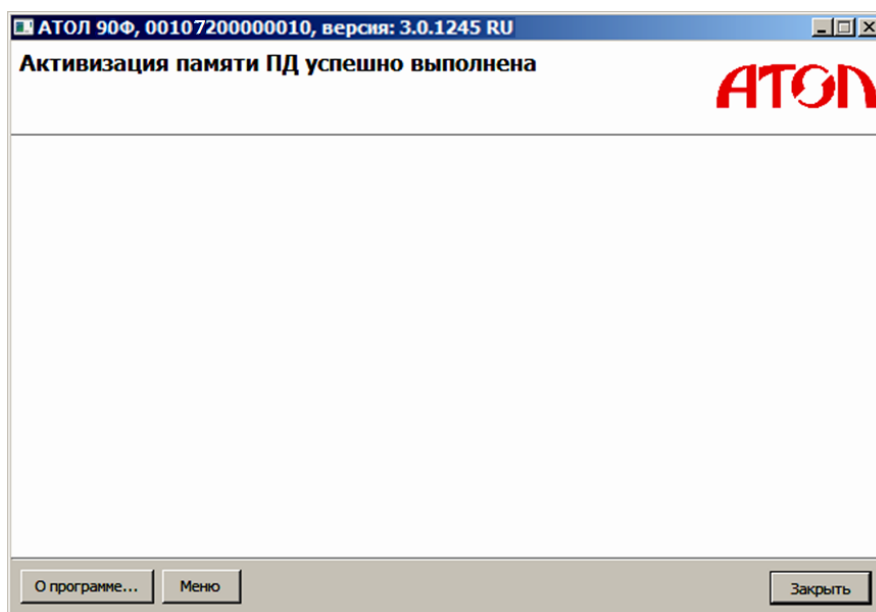

ПД выведет на печать документ:

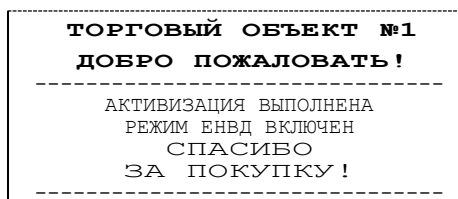

В случае возникновения ошибки (например, отключение питания ПД), перезагрузить ПД, перезапустить утилиту и выполнить активацию ППД.

Перерегистрация ППД

При смене или изменении реквизитов пользователя необходимо выполнить перерегистрацию ПД (пункт меню «Активизировать память ПД»). Последовательность действий перерегистрации аналогична последовательности, представленной в разделе «Активизация ППД».



При смене пользователя изделия рекомендуется производить закрытие смены и технологическое обнуление, после выполнения которого все настройки примут значения по умолчанию (подробнее о технологическом обнулении изложено в документе Протокол работы изделия).



При выполнении перерегистрации изделия нужно учитывать, что вся информация из памяти ПД будет стерта.

Отчеты памяти ПД

После Активизации ППД можно выполнять печать итогов проведенных смен с помощью отчетов:

- Отчет ППД по диапазону дат (сокращенный или полный);
- Отчет ППД по диапазону смен (сокращенный или полный).

Печать отчетов осуществляется с помощью Драйвера ККТ, который входит в состав Драйвера торгового оборудования (ДТО8 или ДТО9).



Перед началом работы необходимо сохранить на ПК дистрибутив Драйвера ККТ и выполнить его установку на ПК (ПО представлено на сайте компании АТОЛ atol.ru). Описание установки подробно изложено в Приложении 3 «Установка драйвера под ОС Windows» на стр.75.

Для печати отчетов с помощью Драйвера ККТ необходимо:

1. Настроить связь ПД и ПК с помощью Драйвера ККТ (описание примера настройки связи смотрите в Приложении 5 «Ввод заводского номера изделия и кода защиты» на странице 86);
2. Выбрать из выпадающего списка режим **5-Доступ к ФП**, ввести пароль доступа к режиму (по умолчанию 30) и нажать кнопку **Войти**.
3. В рабочем поле утилиты перейти на вкладку «ФП/ЭКЛЗ/ЭЖ».
4. Заполнить поля **Смена с**, **Смена по**, **День с**, **Месяц с**, **Год с**, **День по**, **Месяц по**, **Год по**.
5. Из выпадающего списка **Отчет** выбрать необходимый отчет:
 - 3 – ФП краткий по датам;
 - 4 – ФП краткий по сменам;
 - 5 – ФП полный по датам;
 - 6 – ФП полный по сменам.
6. Нажать кнопку **Снять отчет**.

7. ПД распечатает отчет по итогам смены.

Далее приведен пример печати отчета «СОКРАЩЕННЫЙ ОТЧЕТ ПАМЯТИ ПД ПО ДАТАМ»:

```

ТОРГОВЫЙ ОБЪЕКТ №1
ДОБРО ПОЖАЛОВАТЬ !

      СОКРАЩЕННЫЙ
      ОТЧЕТ ПАМЯТИ ПД
      ПО ДАТАМ №0006

С                21.07.17
НОМЕР СМЕНИ                0001
ПО                25.07.17
НОМЕР СМЕНИ                0004
СУММАРНЫЙ ИТОГ ПРИХОД
                        =148151.00
СУММАРНЫЙ ИТОГ РАСХОД
                        =301.00
Касса:                001
Дата Время                25.07.17 14:53
↑ЗН ККТ:                00107200000011↑

      СПАСИБО
      ЗА ПОКУПКУ !
  
```

Переход в режим ККТ

В изделии реализована возможность перевода из режима ПД в режим ККТ.

Для перевода изделия из режима ПД в режим ККТ необходимо заменить шильдик, установить фискальный накопитель в корпус изделия согласно описанию «Руководства по эксплуатации» на ККТ АТОЛ 90Ф и выполнить регистрацию ККТ в налоговых органах (подробнее изложено в документе «Регистрация ККТ», представленном на сайте компании АТОЛ).



Перевод изделия из режима ККТ АТОЛ 90Ф в режим ПД АТОЛ 90Ф будет невозможен!

Режим оформления чеков



Приведенные в данном разделе образцы чеков соответствуют чекам, распечатанным на данном изделии при установленной настройке «Порядок ввода сумм» равной «0» – «начиная с рублей» (смотрите раздел «Режим программирования» Таблица 2 Ряд 1 Поле 1).

Вход в режим оформления чеков

При включении ПД находится в режиме выбора. Чтобы начать работу в режиме оформления чеков необходимо нажать клавишу [1] и ввести пароль одного из операторов, имеющих доступ к работе в данном режиме в соответствии с настройками Таблицы 3¹ (по умолчанию пароли кассиров «1», «2»...«8», пароли администратора «29» и системного администратора «30»), подробнее смотрите ниже:

№	Действие	Клавиатура	Информация на дисплее
1.	Включить изделие (изделие при этом находится в режиме «Выбор»).	—	
2.	Перейти в режим оформления чеков.	[1]	
3.	Ввести пароль доступа к режиму. Введенное значение пароля можно сбросить, например, при совершении ошибки при вводе, нажав кнопку [C] до подтверждения ввода нажатием на кнопку [ИТ]. При этом происходит выход в режим ввода пароля и можно повторно ввести правильное значение пароля, затем перейти к подтверждению ввода пароля.	[1]	
4.	Подтвердите ввод пароля.	[ИТ]	

Изделие находится в режиме оформления чеков. Для выхода в режим «Выбор» нужно нажать клавишу [PE].



Выход из режима оформления чеков возможен только при закрытом чеке. В случае если чек открыт, то при нажатии на клавишу [PE] чек будет отменен, на ЧЛ напечатается информация «ЧЕК АННУЛИРОВАН». После второго нажатия на клавишу [PE] изделие перейдет к режиму «Выбор».

¹ – подробнее о программировании изделия смотрите в Руководстве по эксплуатации для ККТ АТОЛ 90Ф.

Открытие смены

Данный ПД автоматически открывает смену при открытии первого чека или по нажатию клавиши [ИТ], с последующей печатью документа «Отчет об открытии смены».

ОТЧЕТ ОБ ОТКРЫТИИ СМЕНЫ	
Дата	15.02.17 16:47
Время	
ИНН:	123456789012
↑ЗН ККТ:	00107200000011↑

При этом рекомендуется провести визуальную проверку хода часов, при обнаружении сбоя часов нужно ввести верное время согласно описанию раздела «Установка даты и времени в изделии».

Функции клавиш

При входе в режим оформления кассовых чеков клавиши будут выполнять функции, описанные в таблице ниже:

Клавиши	Назначение
[0] .. [9], [00]	<ul style="list-style-type: none"> Цифровые клавиши ввода цены, количества, номера секции (при секционной работе), кода товара.
[.]	<ul style="list-style-type: none"> Десятичная точка (разделитель рублей и копеек, килограммов и граммов).
[C]	<ul style="list-style-type: none"> Сброс введенных значений.
[X]	<ul style="list-style-type: none"> При закрытом чеке по кнопке осуществляется выбор типа открываемого чека. При открытом чеке осуществляется ввод количества товара.
[ИТ]	<ul style="list-style-type: none"> Закрытие чека с оплатой наличными (чек открыт и ничего не введено). Закрытие чека с оплатой наличными и подсчетом суммы сдачи (чек открыт и введена сумма покупателя). Открытие смены.
[ПС]	<ul style="list-style-type: none"> Вывод на дисплей промежуточной суммы чека.
[ВВ]	<ul style="list-style-type: none"> Подтверждение ввода.
[ВЗ]	<ul style="list-style-type: none"> Открытие чека возврата.
[ПВ]	<ul style="list-style-type: none"> Повтор последней позиции (чек открыт и ничего не введено).
[АН]	<ul style="list-style-type: none"> Ввод абонентского номера
[+]	<ul style="list-style-type: none"> Внесение денег в кассу (чек закрыт).
[-]	<ul style="list-style-type: none"> Выплата денег из кассы (чек закрыт).
[PE]	<ul style="list-style-type: none"> Аннулирование текущего чека (чек открыт); Переход к вышестоящему режиму (чек закрыт).
[↑]	<ul style="list-style-type: none"> Промотка чековой ленты на 3 строки.

Основные положения

1. В данном ПД реализована продажа товаров по свободной цене и по кодам товаров (По умолчанию изделие настроено на режим работы по кодам товаров.). Для продажи товаров по кодам перед началом работы обязательно нужно **запрограммировать данные товаров в Таблице 1** (подробнее изложено в разделе «Утилита «Редактор таблиц» на странице 81). В противном случае, товар будет невозможно продать!
2. Суммы, выплачиваемые из кассы (сдача, выплата), обозначаются знаком «—» в крайнем левом разряде дисплея изделия:

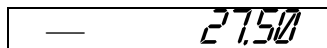

3. Если количество не указано, то оно считается равным 1,000.
4. Вводимое количество должно лежать в диапазоне: от 0,001 до 99999,999.
5. Вводимая сумма не должна превышать значение 42949672. Также нужно учитывать, что итоговая сумма чека не должна превышать 42949672,95.

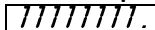

В случае если итоговая сумма чека содержит более восьми разрядов (9 или 10), на дисплее не отобразятся младшие один или два разряда соответственно, при этом на печать будут выведены все разряды итоговой суммы чека. Например, при итоговой сумме чека равной 11111111,11 на дисплее отобразится , а на чеке будет напечатана строка «ИТОГ ≅11111111,11».

6. Незначащие нули после десятичной точки вводить необязательно, то есть последовательность нажатий клавиш: [1] [2] [3] [.] [X] вводит количество «123,000».
7. После закрытия чека без сдачи на дисплее изделия сохраняется итоговая сумма чека, при закрытии чека со сдачей на дисплее отображается сумма сдачи, которые сбрасываются нажатием на кнопку [C] или после ввода значений количества или суммы последующего чека.
8. Неправильный ввод цены или количества, приводящий к переполнению суммы, должен вызывать ошибку.
9. Чтобы указать более двух разрядов после десятичной точки, используйте клавишу [.]:

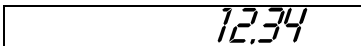
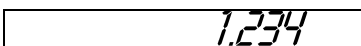
№	Действие	Клавиатура	Информация на дисплее
1.	Ввод цены 12,34 – клавиша [.] используется в случае, если запрограммирован ввод сумм «начиная с рублей».	[1][2][.][3][4]	
2.	Ввод количества 1,234 – клавиша [.] используется всегда.	[1][.][2][3][4]	

Использование электронного средства платежа (платежной картой)

В данном ПД реализована возможность безналичной оплаты – платежной картой. Для отражения в чеке информации о безналичной оплате необходимо перед закрытием чека

последовательно нажать клавишу **[ПС]** (на дисплее отобразится подитог чека), затем клавишу **[00]**. Чек будет закрыт, на чековой ленте после строки «ИТОГ» напечатается строка «ЭЛЕКТРОННЫМИ».

ИТОГ	≐10.00
ЭЛЕКТРОННЫМИ	≐10.00

В сменном отчете суммы, оплаченные платежной картой также будут выведены в строке с наименованием электронного средства платежа (по умолчанию «ЭЛЕКТРОННЫМИ»).

Оформление чека

В данном изделии реализована возможность оформления кассовых чеков следующих типов:

- прихода,
- возврата прихода,
- расхода,
- возврата расхода.

Алгоритм формирования чека выглядит так:

1. По умолчанию при оформлении товара в чек, откроется «Кассовый чек прихода». Открытие других типов чека осуществляется с помощью клавиши **[X]** – изделие переходит к выбору типа чека, на дисплее . Если нужно пробить НЕ кассовый чек прихода, то перейти к следующему шагу (выбор типа чека).
2. Выбрать тип чека, для этого нажать клавишу **[X]** нужное количество раз (см. далее):

Тип чека	Количество нажатий на клавишу [X]	Информация на дисплее
Приход (после нажатия [X] при закрытой смене и/или закрытого чека)	—	<input type="text" value="1-П"/>
Возврат прихода	1	<input type="text" value="2-ВП"/>
Расход	2	<input type="text" value="3-Р"/>
Возврат расхода	3	<input type="text" value="4-ВР"/>

3. Подтвердить выбранный тип чека – клавиша **[ВВ]** или **[ИТ]**. Изделие распечатает название чека, например, «ПРИХОД».
4. Если необходимо, ввести количество продаваемого товара. Нажать клавишу **[X]**.
5. Ввести код товара (для каждого товара в Таблице 1 запрограммирована одна из восьми секций, штрихкод, налоговая ставка и система налогообложения).
6. Если в Таблице 1 для данного товара запрограммирован параметр «Запрашивать цену товара», то ввести цену товара и нажать **[ВВ]**.
7. Повторить шаги 4..6 при оформлении каждой позиции чека.
8. Если необходимо подсчитать сдачу – ввести сумму, полученную от покупателя.

9. Произвести закрытие чека нажатием кнопки [ИТ].



Оформление позиции по коду товара

При продаже товара по коду достаточно указать в чеке количество продаваемого товара и его код. Для работы с кодами товаров нужно предварительно запрограммировать товары и соответствующие каждому товару параметры: номера секции, штрихкод EAN-13 ставку налога, систему налогообложения и цену товара в Таблице 1. Подробнее о программировании базы товаров подробнее смотрите в «Руководстве по эксплуатации» на ККТ АТОЛ 90Ф. Также при продаже по коду товара в данном ПД есть возможность вводить цену товара (используется в случае наличия в торговом предприятии товара с одинаковым наименованием, но по разной цене).

Пусть в изделии запрограммирован товар с кодом «42» со следующими параметрами:

Название:	СЫР ПЛ.
Цена:	12,34
Секция:	3
Налог:	10%
Система налогообложения:	ЕНВД
Запрос цены товара:	Да

Пример. Оформление чека прихода (основная операция)

№	Действие	Клавиатура	Информация на дисплее
1.	Открыть чек и выбрать тип чека (приход), подтвердить выбор. Если смена была закрыта, то распечатается отчет об открытии смены, затем заголовок чека (приход), но так как по умолчанию при оформлении товара в чек, открывается «Кассовый чек прихода», можно сразу перейти к шагу 2.	[X][VV]	
2.	Ввод количества товара 12 штук и подтверждение ввода количества товара. Если количество равно 1, то ввод количества не требуется (перейти к шагу 3).	[1][2][X]	
3.	Ввод кода товара и подтверждение ввода. Если введено более 4-х цифр, то ПД воспринимает введенную последовательность цифр, как штрихкод товара. Если штрихкод найден, то далее перейти к следующему шагу.	[4][2][VV]	

№	Действие	Клавиатура	Информация на дисплее
	Ввод цены ¹ товара и подтверждение ввода	[1][2][.][3][4][VV]	12.34
4.	На чеке будет напечатано:		
	<pre> 0042 СЫР ПЛ. 03 12.000 X 12.34 ≙148.08 </pre>		
5.	Закрывать чек.	[ИТ]	148.08
6.	При этом изделие распечатает кассовый чек прихода:		
	<pre> КАССОВЫЙ ЧЕК ПРИХОД Чипсы с беконом LAYS 01 12.000 X 12.34 ≙12.90 НДС 0% ≙0.00 ИТОГ ≙148.08 Сумма с НДС 0% ≙148.08 НАЛИЧНЫМИ ≙148.08 Кассир: СИС. АДМИНИСТРАТОР ↑ЗН ККТ: 00107200000010↑ Смена № 00001 Чек № 00002 Дата Время 04.04.17 09:56 </pre>		



Чек расхода оформляется аналогично, за исключением шага, на котором указывается тип чека «РАСХОД» (подробнее смотрите раздел «Оформление чека»).

Оформление позиции по свободной цене

В данном ПД также реализована возможность оформления продажи товара по свободной цене (настройка должна быть запрограммирована в Таблице 2 Ряд 1 Поле б). При этом цена товара вводится кассиром с клавиатуры, значения наименования и ставки налога используются из Таблицы 6 «Наименование секций», СНО – из Таблицы 2 Ряд 1 Поле 42. Также перед началом работы с ПД в Таблице 2 Ряд 1 Поле 2 нужно запрограммировать работу с секциями: продажа товара производится только в одну первую секцию либо продажа товаров производится в несколько секций (подробнее о программировании изделия смотрите в «Руководстве по эксплуатации» на ККТ АТОЛ 90Ф).



Оформление продажи товара по свободной цене возможно только в случае, когда в Т2Р1П42 настроена Упрощенная СНО (без Общей СНО).

Иначе ПД перейдет к работе по кодам товаров, то есть значение Т2Р1П6 равное 0 будет игнорироваться (считаться равным 1).

Далее представлено описание оформления позиции в каждом из случаев.

¹ – ККТ будет запрашивать цену товара при его продаже только в случае, если в Таблице 1 Поле 7 для данного товара установлено значение 1.

Продажи в одну секцию

Пример 1. Регистрация продажи с единичным количеством

№	Действие	Клавиатура	Информация на дисплее
1.	Ввод цены товара 1 руб. 23 коп.	[1][.][2][3]	1.23
2.	Регистрация позиции	[ВВ]	1.23
3.	На печать будет выведена строка: <div style="border: 1px dashed black; padding: 5px; width: fit-content; margin: 5px auto;"> 01 1.000 x 12.34 ≈12.34 </div>		
4.	Заккрыть чек	[ИТ]	1.23

Пример 2. Регистрация продажи с неединичным количеством

№	Действие	Клавиатура	Информация на дисплее																					
1.	Ввод количества товара 1.234 кг	[1][.][2][3][4]	1.234																					
2.	Подтверждение ввода количества товара	[X]	1.234																					
3.	Ввод цены товара 12 руб. 34 коп.	[1][2][.][3][4]	12.34																					
4.	Регистрация продажи	[ВВ]	15.23																					
5.	На печать будет выведены строки: <div style="border: 1px dashed black; padding: 5px; width: fit-content; margin: 5px auto;"> 01 1.234 x 12.34 ≈15.23 </div>																							
6.	Заккрыть чек	[ИТ]	15.23																					
	ПД распечатает кассовый чек: <div style="border: 1px dashed black; padding: 5px; width: fit-content; margin: 5px auto;"> <table style="width: 100%; border-collapse: collapse;"> <tr> <th colspan="2" style="text-align: center;">КАССОВЫЙ ЧЕК</th> </tr> <tr> <td>ПРИХОД</td> <td style="text-align: right;">1.234 x 12.34 ≈15.23</td> </tr> <tr> <td>НДС 0%</td> <td style="text-align: right;">≈0.00</td> </tr> <tr> <td>ИТОГ</td> <td style="text-align: right;">≈15.23</td> </tr> <tr> <td>Сумма с НДС 0%</td> <td style="text-align: right;">≈15.23</td> </tr> <tr> <td>НАЛИЧНЫМИ</td> <td style="text-align: right;">≈15.23</td> </tr> <tr> <td>Кассир:</td> <td style="text-align: right;">Сидоров А.А</td> </tr> <tr> <td>↑ЗН ККТ:</td> <td style="text-align: right;">00107200000012↑</td> </tr> <tr> <td>Смена №</td> <td style="text-align: right;">00006</td> </tr> <tr> <td>ЧЕК №</td> <td style="text-align: right;">00003</td> </tr> <tr> <td>Дата Время</td> <td style="text-align: right;">05.02.17 14:35</td> </tr> </table> </div>			КАССОВЫЙ ЧЕК		ПРИХОД	1.234 x 12.34 ≈15.23	НДС 0%	≈0.00	ИТОГ	≈15.23	Сумма с НДС 0%	≈15.23	НАЛИЧНЫМИ	≈15.23	Кассир:	Сидоров А.А	↑ЗН ККТ:	00107200000012↑	Смена №	00006	ЧЕК №	00003	Дата Время
КАССОВЫЙ ЧЕК																								
ПРИХОД	1.234 x 12.34 ≈15.23																							
НДС 0%	≈0.00																							
ИТОГ	≈15.23																							
Сумма с НДС 0%	≈15.23																							
НАЛИЧНЫМИ	≈15.23																							
Кассир:	Сидоров А.А																							
↑ЗН ККТ:	00107200000012↑																							
Смена №	00006																							
ЧЕК №	00003																							
Дата Время	05.02.17 14:35																							



При продаже товара по свободной цене наименование товара будет пустым полем (заполненным символами «пробел»).

Использование безналичного типа оплаты (платежной картой)

В данном изделии реализована возможность безналичной оплаты – платежной картой. Для отражения в чеке информации о безналичной оплате нужно перед закрытием чека последовательно нажать клавишу [ПС] (на дисплее отобразится подитог чека), затем клавишу [00]. Чек будет закрыт, на чековой ленте после итоговой суммы чека напечатается строка «ЭЛЕКТРОННЫМИ».

ИТОГ	≡1.23
НАЛИЧНЫМИ	≡0.00
ЭЛЕКТРОННЫМИ	≡1.23

Продажи в разные секции

Если изделие настроено на работу с несколькими секциями, то при регистрации каждой продажи по свободной цене требуется вводить номер секции, в которую производится продажа. Для того чтобы настроить изделие на работу с несколькими секциями, нужно присвоить Таблице 2 Ряду 1 Полю 2 значение «1». Допустимые номера секций: 1 .. 8. Для печати названия выбранной секции при регистрации следует ввести в Поле 1 Ряда 1-8 Таблицы «Наименование секции» и присвоить Полю 15 Ряда 1 Таблицы 2 значение «1». Подробнее о программировании изделия смотрите в «Руководстве по эксплуатации» для ККТ АТОЛ 90Ф.

Пример 1. Регистрация продажи с единичным количеством

№	Действие	Клавиатура	Информация на дисплее
1.	Ввод цены товара 1 руб. 23 коп.	[1][.][2][3]	1.23
2.	Регистрация продажи	[ВВ]	0 0
3.	Ввод номера секции «2»	[2]	1.23
4.	На печать будет выведена строка: В случае если настроена печать названия секции, то в чеке будет напечатано:		<div style="border: 1px dashed black; padding: 5px; margin-bottom: 10px;"> 02 1.00 X 1.23 ≡1.23 </div> <div style="border: 1px dashed black; padding: 5px;"> БАКАЛЕЯ 02 1.00 X 1.23 ≡1.23 </div>



Если наименование секции не введено, то вместо названия секции в чеке будет находиться пустая строка.

Пример 2. Регистрация продажи с неединичным количеством

№	Действие	Клавиатура	Информация на дисплее
1.	Ввод количества товара 1,234 кг	[1][.][2][3][4]	1.234
2.	Подтверждение ввода количества товара	[X]	1.234
3.	Ввод цены товара 12 руб. 34 коп.	[1][2][.][3][4]	12.34
4.	Регистрация продажи	[BV]	0 0
5.	Ввод номера секции «2»	[2]	15.23
6.	На печать будет выведена строка: <div style="border: 1px dashed black; padding: 5px; display: inline-block;">01 1.234 X 12.34 ≈15.23</div>		
7.	Закреть чек	[IT]	15.23
	ПД распечатает чек: <div style="border: 1px dashed black; padding: 5px; display: inline-block;"> <p style="text-align: center;">КАССОВЫЙ ЧЕК</p> <p>ПРИХОД</p> <p>02 1.234 X 12.34 ≈15.20</p> <p>НДС 0% ≈0.00</p> <p>ИТОГ ≈15.20</p> <p>Сумма с НДС 0% ≈15.20</p> <p>НАЛИЧНЫМИ ≈15.20</p> <p>Кассир: Сидоров А.А</p> <p>↑ЗН ККТ: 00107200000012↑</p> <p>Смена № 00006</p> <p>ЧЕК № 00003</p> <p>Дата Время 05.02.17 14:35</p> </div>		

Оформление возврата прихода

В данном изделии кассовый чек возврата прихода можно также открыть нажатием на клавишу [B3] (кассовый чек возврата расхода можно оформить только выбором типа чека клавишей [X], подробнее смотрите раздел «Оформление чека»).



Операции возврата прихода не уменьшают сменный итог прихода.

Для открытия чека возврата прихода нажмите клавишу [B3]. При этом дисплей изделия примет вид:

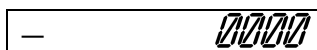

Операция оформления возврата прихода полностью повторяет операцию оформления прихода. Это существенно упрощает оформление возврата прихода, так как следует лишь полностью повторить ввод информации, которая отражена в чеке прихода. Единственное отличие – при возврате в крайнем левом разряде дисплея отображается знак «-». Алгоритм формирования чека возврата прихода выглядит так:

1. Нажать клавишу **[ВЗ]**.
2. Произвести возврат прихода всех необходимых товаров по коду или по свободной цене.
3. Произвести закрытие чека **[ИТ]**.

При оформлении чека возврата прихода нужно учитывать, как производится контроль наличности.

О контроле наличности

Сумма возвратов аккумулируется в отдельном денежном регистре, который выводится при печати суточного отчета. При оформлении возврата ПД производит контроль наличности, то есть должно выполняться неравенство:

$$B \leq П - BзП - P + BзP + Bн - Bп ,$$

- Где:
- B** – размер регистрируемого возврата;
 - П** – сумма приходов за смену;
 - BзП** – сумма возвратов за смену + промежуточная сумма текущего чека (возврата);
 - P** – сумма расходов за смену;
 - BзP** – сумма возвратов расходов за смену;
 - Bн** – сумма внесений денег в кассу за смену;
 - Bп** – сумма выплат денег из кассы за смену.



В случае если чек возврата прихода первый в открытой смене, то провести возврат можно, только если настройка «Производить инкассацию» при закрытии смены отключена, причем не позднее закрытия предыдущей смены (в этом случае в ПД есть наличность).

Также в ПД есть возможность оформления чека возврата с типом оплаты ЭЛЕКТРОННЫМИ, в этом случае количество наличности в ПД не учитывается.

Повтор последней позиции

Операция необходима для повтора последней позиции. Операция повтора выполняется до оплаты и закрытия чека – нужно нажать клавишу **[ПВ]** сразу после завершения оформления предыдущей позиции в чеке. Если после завершения оформления на клавиатуре набрано некоторое значение, то для выполнения операции повтора предыдущего оформления прихода необходимо предварительно обнулить введенное значение, нажав клавишу **[С]**. В случае повтора операции, на чеке печатаются все реквизиты предыдущей операции прихода.

Отмена текущего чека

Изделие позволяет отменить сразу весь чек в любой момент до его закрытия. Для этого нажмите клавишу [PE]. На чеке будет напечатано:

ЧЕК АННУЛИРОВАН



Если в режиме оформления кассовых чеков нажать [PE] при закрытом чеке, то изделие перейдет в режим «Выбор».



Если выключить питание изделия при открытом чеке, то при следующем включении изделия чек будет отменен и на нем будет напечатано «ЧЕК АННУЛИРОВАН».

Закрытие/оплата чека

После оформления чека нужно закрыть чек, при этом производится оплата чека:

- наличными без подсчета суммы сдачи;
- наличными с подсчетом суммы сдачи;
- электронным средством платежа (подробнее смотрите раздел «Использование электронного средства платежа (платежной картой)»).

Оплата без подсчета суммы сдачи

Нажмите клавишу [ИТ] – изделие закроет чек и выведет на дисплей сумму, причитающуюся с покупателя (сумму чека).

Пример: оформление двух товаров с оплатой наличными без подсчета суммы сдачи

№	Действие	Клавиатура	Информация на дисплее
1.	Оформление прихода товара 1 по коду	[1][2][ВВ]	12.00
2.	Оформление прихода товара 2 по коду	[7][ВВ]	8.00
3.	Закрытие чека с оплатой наличными без подсчета суммы сдачи	[ИТ]	20.00

№	Действие	Клавиатура	Информация на дисплее
3.	На чеке будет напечатано:		<pre> КАССОВЫЙ ЧЕК ПРИХОД 0012 ТОВАР 1 01 1.000 * 12.00 ≐12.00 НДС 0% ≐0.00 0007 ТОВАР 2 01 1.000 * 8.00 ≐8.00 НДС 0% ≐0.00 ИТОГ ≐20.00 Сумма с НДС 0% ≐20.00 НАЛИЧНЫМИ ≐20.00 Кассир: Сидоров А.А. ↑ЗН 0010720000011↑ Смена № 00003 ЧЕК № 00005 Дата Время 15.02.17 12:09 </pre>



После закрытия чека без подсчета сдачи на дисплее сохраняется итоговая сумма чека, которая сбрасывается нажатием на кнопку [С] или после ввода значений количества или суммы последующего чека.

Оплата с подсчетом суммы сдачи

Для закрытия чека с подсчетом суммы сдачи следует ввести с клавиатуры сумму наличных денег, полученную от покупателя, и нажать клавишу [ИТ]. При этом изделие автоматически рассчитает, напечатает на чеке и выведет на дисплей сумму сдачи.



Для вывода суммы чека на дисплей изделия до закрытия чека нажмите клавишу [ПС], при этом в левой части дисплея загорится два символа —.

Пример: оформление двух товаров с оплатой наличными с подсчетом суммы сдачи

№	Действие	Клавиатура	Информация на дисплее
1.	Оформление прихода товара 1 по коду	[1][2][ВВ]	12.00
2.	Оформление прихода товара 2 по коду	[7][ВВ]	8.00
3.	Для просмотра суммы чека вывести сумму чека на дисплей	[ПС]	20.00
4.	Очистить дисплей	[С]	0.00
5.	Ввести сумму наличных, внесенную покупателем	[5][0]	50.00
6.	Закрытие чека с оплатой наличными с подсчетом суммы сдачи	[ИТ]	— 30.00
	<p>На чеке будет напечатано:</p> <div style="border: 1px dashed black; padding: 5px; margin: 10px auto; width: fit-content;"> <p style="text-align: center;">КАССОВЫЙ ЧЕК</p> <p>ПРИХОД</p> <p>0012 ТОВАР 1</p> <p>01 1.000 * 12.00 ≙12.00</p> <p>НДС 0% ≙0.00</p> <p>0007 ТОВАР 2</p> <p>01 1.000 * 8.00 ≙8.00</p> <p>НДС 0% ≙0.00</p> <p>ИТОГ ≙20.00</p> <p>Сумма с НДС 0% ≙20.00</p> <p>НАЛИЧНЫМИ ≙20.00</p> <p>ПОЛУЧЕНО ≙100.00</p> <p>СДАЧА ≙80.00</p> <p>Кассир: Сидоров А.А.</p> <p>↑ЗН 0010720000011↑</p> <p>Смена № 00003</p> <p>ЧЕК № 00007</p> <p>Дата Время 15.02.17 12:09</p> </div>		



После закрытия чека с подсчетом сдачи на дисплее сохраняется вывод суммы сдачи, которая сбрасывается нажатием на кнопку [С] или после ввода значений количества или суммы последующего чека.

Пробный чек

Печать пробного чека необходима для просмотра текущего режима, номера последнего чека, состояния изделия и т.п. Операция вывода пробного чека выполняется при нажатии клавиши [ПС] из режима кассовых чеков (при закрытом чеке) или режима выбора, как в образце документа далее:

```

ДАТА: 06-05-2017 ВРЕМЯ:13:05
РЕЖИМ                ВЫБОРА
ККТ                  НЕ ЗАРЕГИСТРИРОВАНА
СМЕНА ОТКРЫТА 06-05-2017 В 8:03
НОМЕР ПОСЛЕДНЕГО ЧЕКА      31
ЧЕК                   ЗАКРЫТ
СОСТОЯНИЕ:           Смена открыта
СПАСИБО
ЗА ПОКУПКУ!

```

Настройка печати пробного чека производится в Таблице 2 Ряде 1 Поле 22 (подробнее смотрите «Руководство по эксплуатации» для ККТ АТОЛ 90Ф).

Внесение/выплата денег в/из кассы

Выплата и внесение денег позволяют проводить операции, не связанные с приходами/расходами. Операция внесения увеличивает денежную наличность в кассе, а выплата – уменьшает. Операции внесения и выплаты денег в кассу не меняют сменный итог (в суточном отчете суммы внесенных и выплаченных денег в кассу выводятся в отдельных строках). Операции выплаты и внесения денег в кассу осуществляются при закрытом чеке.

Внесение наличных

Пример. Внесение наличных в кассу

№	Действие	Клавиатура	Информация на дисплее
1.	Введите вносимую сумму	[1][2][3][4]	1234.00
2.	Подтверждение операции внесения	[+]	1234.00
	На чеке будет напечатано:		<pre> ВНЕСЕНИЕ ≙1234.00 Дата Время 17.02.17 17:45 ИНН: 123456789012 ↑ЗН ККТ: 00107200000012↑ </pre>

Выплата наличных**Пример. Выплата наличных из кассы**

№	Действие	Клавиатура	Информация на дисплее
1.	Введите сумму выплаты	[1][2][3][4]	
2.	Подтверждение операции выплаты	[-]	
	На чеке будет напечатано:		



Сумма выплаты всегда положительная, так как ее знак заложен в типе операции.

Режим отчетов без гашения



Этот режим позволяет снимать следующие отчеты:

- Отчет о состоянии счетчиков без гашения.
- Отчет по секциям.
- Отчет по кассирам.
- Отчет количеств.
- Отчет по товарам.
- Почасовой отчет.

Вход в режим отчетов без гашения

Вход в режим отчетов без гашения возможен только из режима «Выбор». Чтобы начать работу в режиме отчетов без гашения необходимо нажать клавишу [2] и ввести пароль одного из операторов, имеющих доступ к работе в данном режиме в соответствии с настройками Таблицы 3 (по умолчанию «29», «30»), подробнее смотрите ниже:

№	Действие	Клавиатура	Информация на дисплее
1.	Включить питание ПД	—	
	Или выйти в режим выбора из другого режима	[PE]	ВЫБОР
2.	Перейти к режиму кассовых отчетов	[2]	-----
3.	Ввести пароль доступа к режиму, например, пароль системного администратора «30». Введенное значение пароля можно сбросить, например, при совершении ошибки при вводе, нажав кнопку [С] до подтверждения ввода нажатием на кнопку [ИТ]. При этом происходит выход в режим ввода пароля и можно повторно ввести правильное значение пароля, затем перейти к подтверждению ввода пароля.	[3][0]	----- //
4.	Подтвердить ввод пароля доступа к режиму.	[ИТ]	01-9

Для выхода из режима кассовых отчетов в режим «Выбор» нужно нажать клавишу [PE].



Выход из режима невозможен во время печати отчета.

Функции клавиш

При входе в режим кассовых отчетов клавиши будут выполнять функции, описанные в таблице далее:

Клавиши	Назначение
[1]	<ul style="list-style-type: none">Снятие отчета о состоянии счетчиков без гашения.
[2]	<ul style="list-style-type: none">Снятие отчета по секциям.
[3]	<ul style="list-style-type: none">Снятие отчета по кассирам.
[4]	<ul style="list-style-type: none">Снятие отчета по реализованным товарам.
[5]	<ul style="list-style-type: none">Снятие отчета по часам.
[7]	<ul style="list-style-type: none">Снятие отчетов по количеству.
[PE]	<ul style="list-style-type: none">Переход к вышестоящему режиму.

Отчет о состоянии счетчиков ПД без гашения

Чтобы снять отчет о состоянии счетчиков ПД нужно войти в режим отчетов и нажать клавишу [1], при этом на печать будет выведен документ:

ТОРГОВЫЙ ОБЪЕКТ №1 ДОБРО ПОЖАЛОВАТЬ!	
ОТЧЕТ ОСОСТОЯНИИ СЧЕТЧИКОВ ККТ БЕЗ ГАШЕНИЯ № 0006	
ПРИХОД	≈5102.00
НАЛИЧНЫМИ	≈1800.00
ЭЛЕКТРОННЫМИ	≈3302.00
РАСХОД	≈440.00
НАЛИЧНЫМИ	≈0.00
ЭЛЕКТРОННЫМИ	≈440.00
ВОЗВРАТ ПРИХОДА	≈100.00
НАЛИЧНЫМИ	≈100.00
ЭЛЕКТРОННЫМИ	≈0.00
ВОЗВРАТ РАСХОДА	≈100.00
НАЛИЧНЫМИ	≈100.00
ЭЛЕКТРОННЫМИ	≈0.00
ВНЕСЕНИЕ	≈14.00
ВЫПЛАТА	≈0.00
СУММА НАЛОГОВ ПО ТИПАМ	
ПРИХОД	
НДС 18%	≈778.28
РАСХОД	
НДС 18%	≈67.12
ВОЗВРАТ ПРИХОДА	
НДС 18%	≈15.25
ВОЗВРАТ РАСХОДА	
НДС 18%	≈15.25
НАЛИЧНОСТЬ	
	≈1814.00
ВЫРУЧКА	≈4662.00
СМЕННЫЙ ИТОГ ПРИХОДА	
	≈5102.00
СМЕННЫЙ ИТОГ РАСХОДА	
	≈440.00
Касса:	001
Дата Время	15.02.17 13:37
↑ЗН ККТ:	00107200000012↑
СПАСИБО ЗА ПОКУПКУ!	

Отчет по секциям

Чтобы снять суточный отчет по секциям нужно войти в режим кассовых отчетов и нажать клавишу [2], при этом на печать будет выведен документ:

ОТЧЕТ ПО СЕКЦИЯМ № 0001	
ПРИХОД:	
#01	≐20.00
#05	≐15.00
ИТОГ	≐35.00
ОКРУГЛЕНИЕ	≐0.00
СУММАРНЫЙ ИТОГ	≐34.55

ВОЗВРАТ ПРИХОДА:	
ИТОГ	≐0.00
ОКРУГЛЕНИЕ	≐0.00
СУММАРНЫЙ ИТОГ	≐0.00

РАСХОД:	
ИТОГ	≐0.00
ОКРУГЛЕНИЕ	≐0.00
СУММАРНЫЙ ИТОГ	≐0.00

ВОЗВРАТ РАСХОДА:	
ИТОГ	≐0.00
ОКРУГЛЕНИЕ	≐0.00
СУММАРНЫЙ ИТОГ	≐0.00

Касса:	001
Дата Время	15.02.17 13:37
↑ЗН ККТ:	00107200000012↑



В отчет включаются только те секции, в которых ненулевой итог.

Отчет по кассирам

Чтобы снять суточный отчет по кассирам нужно войти в режим кассовых отчетов и нажать клавишу [3], при этом на печать будет выведен документ:

ОТЧЕТ КАССИРОВ № 0001	
ПРИХОД:	
#02	≐15.00
#05	≐100.35
СУММАРНЫЙ ИТОГ	≐115.35

ВОЗВРАТ ПРИХОДА:	
СУММАРНЫЙ ИТОГ	≐0.00

РАСХОД:	
СУММАРНЫЙ ИТОГ	≐0.00

ВОЗВРАТ РАСХОДА:	
СУММАРНЫЙ ИТОГ	≐0.00

Касса:	001
Дата Время	15.02.17 13:37
↑ЗН ККТ:	00107200000012↑



В отчет включаются только те кассиры, по которым итог ненулевой.

Отчет по реализованным товарам

Снятие отчета по реализованным товарам **возможно только в случае если:**

- В Таблице 2 Ряд 1 Поле 6 включена настройка для работы по кодам товаров, которые запрограммированы в Таблице 1 (подробнее о программировании изделия смотрите в «Руководстве по эксплуатации» на ККТ АТОЛ 90Ф).
- Запрограммирована настройка «Ведение журнала товаров» в Таблице 2 Ряд 1 Поле 46 (Бит 0 = 1). (подробнее о программировании изделия смотрите в «Руководстве по эксплуатации» на ККТ АТОЛ 90Ф).

Чтобы снять отчет по реализованным товарам нужно войти в режим отчетов без гашения и нажать клавишу **[4]**, при этом на дисплее будет выведен запрос выбора типа отчета по товарам:

01 - 2

Для печати отчета по товарам с разбивкой по СНО нужно нажать клавишу **[1]**, для распечатки отчета по товарам с разбивкой по секциям – клавишу **[2]**. Для отмены действия и выхода из подрежима нужно нажать на клавишу **[РЕ]**.

Далее приведен пример отчета по реализованным товарам с разбивкой по секциям:

```

ОТЧЕТ ПО ТОВАРАМ ПО СЕКЦИЯМ:
ПРИХОД/ВОЗВРАТ РАСХОДА:
#01
#0002 Сыр Российский
450.00 | 900.00
#0005 Сыр Пошехонский
480.00 | 650.00
СУММАРНЫЙ ИТОГ ≙1550.00
-----
#10
#0020 Игрушка Мишка
200.00 | 200.00
#0050 Игрушка Юла
150.00 | 150.00
СУММАРНЫЙ ИТОГ 350.00
-----
РАСХОД/ВОЗВРАТ ПРИХОДА:
#10
#0050 Игрушка Юла
150.00 | 150.00
СУММАРНЫЙ ИТОГ 150.00
-----
Касса: 001
Дата Время 15.02.17 13:40
↑ЗН ККТ: 00107200000012↑

```



Внимание! При включенной настройке ведения журнала товаров в Т2Р1П46 редактирование таблиц при открытой смене будет невозможно!

Почасовой отчет

Чтобы снять суточный почасовой отчет нужно войти в режим кассовых отчетов и нажать клавишу [5], при этом на печать будет выведен документ:

ПОЧАСОВОЙ ОТЧЕТ № 0001	
ПРИХОД:	
14-15	≐10.50
15-16	≐30.00
17-18	≐60.00
СУММАРНЫЙ ИТОГ	≐100.50

ВОЗВРАТ ПРИХОДА:	
СУММАРНЫЙ ИТОГ	≐0.00

РАСХОД:	
СУММАРНЫЙ ИТОГ	≐0.00

ВОЗВРАТ РАСХОДА:	
СУММАРНЫЙ ИТОГ	≐0.00

Касса:	001
Дата Время	15.02.17 13:37
↑ЗН ККТ:	00107200000012↑



В отчет включаются только те часы, по которым итог ненулевой.

Отчет количеств

Чтобы снять суточный отчет количеств, нужно войти в режим кассовых отчетов и нажать клавишу [7], изделие распечатает:

ОТЧЕТ КОЛИЧЕСТВ № 0001	
ПРИХОД:	
01 ПРИХОД	10.000
01 ВОЗВРАТ	0.000
05 ПРИХОД	1.000
05 ВОЗВРАТ	0.000

РАСХОД:	
02 РАСХОД	1.000
02 ВОЗВРАТ	0.000

Касса:	001
ИНН:	123456789012
Дата Время	15.02.17 13:37
ФН №	1234567890123456
↑ЗН ККТ:	00107200000012↑



В отчет включаются только те секции, по которым итог ненулевой.

Режим отчета о закрытии смены



В этом режиме работы изделия можно выполнить следующее:

- Отчет о закрытии смены;
- Установить дату во внутренних часах изделия;
- Произвести общее гашение.

Вход в режим отчета о закрытии смены

Вход в режим отчета о закрытии смены возможен только из режима «Выбор». Чтобы начать работу в режиме отчета о закрытии смены необходимо нажать клавишу [3] и ввести пароль одного из операторов, имеющих доступ к работе в данном режиме в соответствии с настройками Таблицы 3 (по умолчанию «29» и «30» соответственно). Подробнее смотрите ниже:

№	Действие	Клавиатура	Информация на дисплее
1.	Включить питание изделия	—	
	Или перейти в режим выбора из другого режима.	[PE]	ВЫБОР
2.	Перейти к режиму отчета о закрытии смены	[3]	-----
3.	Ввести пароль доступа к режиму, например, «30». Введенное значение пароля можно сбросить, например, при совершении ошибки при вводе, нажав кнопку [C] до подтверждения ввода нажатием на кнопку [ИТ]. При этом происходит выход в режим ввода пароля и можно повторно ввести правильное значение пароля, затем перейти к подтверждению ввода пароля.	[3][0]	----- //
4.	Подтвердить ввод пароля доступа к режиму отчета о закрытии смены.	[ИТ]	Г2-4

Для выхода из режима отчетов с гашением в режим «Выбор» нажмите клавишу [PE].



Выход из режима невозможен во время печати отчета либо в момент, когда изделие запрашивает подтверждение выполнения операции, при этом на дисплее отображается:

C-00

В этом случае нужно завершить либо отменить операцию – перейти в режим «Выбор».

Функции клавиш

При входе в режим отчетов с гашением клавиши будут выполнять функции, описанные в таблице ниже:

Клавиши	Назначение
[2]	<ul style="list-style-type: none">Снятие отчета о закрытии смены.
[3]	<ul style="list-style-type: none">Установка даты во внутренних часах изделия.
[4]	<ul style="list-style-type: none">Проведение общего гашения.
[PE]	<ul style="list-style-type: none">Переход к вышестоящему режиму.

Отчет о состоянии счетчиков с гашением. Закрытие смены

Отчет о состоянии счетчиков с гашением – документ, содержащий всю информацию о проведенных денежных операциях в течение смены. После печати отчета о состоянии счетчиков с гашением происходит закрытие смены и печать отчета о закрытии смены, гашение всех денежных регистров. При печати отчета о закрытии смены, выводится отчет о состоянии счетчиков с гашением и следующая информация:

- номер смены (совпадает с номером отчета);
- количество и сумма всех приходов/расходов и их возвратов;
- сумма внесенных наличных денег в кассу;
- сумма выплат наличных денег из кассы;
- наличность в кассе;
- выручка за смену;
- сменный итог;

По завершению печати отчета о состоянии счетчиков с гашением, печатается отчет о закрытии смены. Чтобы снять отчет о закрытии смены нужно войти в режим отчета о закрытии смены и нажать клавишу [2], при этом на печать будет выведен документ:

ТОРГОВЫЙ ОБЪЕКТ №1 ДОВОРО ПОЖАЛОВАТЬ!	
ОТЧЕТ ОСОСТОЯНИИ СЧЕТЧИКОВ ККТ С ГАШЕНИЕМ № 0006	
ПРИХОД	≅5102.00
НАЛИЧНЫМИ	≅1800.00
ЭЛЕКТРОННЫМИ	≅3302.00
РАСХОД	≅440.00
НАЛИЧНЫМИ	≅0.00
ЭЛЕКТРОННЫМИ	≅440.00
ВОЗВРАТ ПРИХОДА	≅100.00
НАЛИЧНЫМИ	≅100.00
ЭЛЕКТРОННЫМИ	≅0.00
ВОЗВРАТ РАСХОДА	≅100.00
НАЛИЧНЫМИ	≅100.00
ЭЛЕКТРОННЫМИ	≅0.00
ВНЕСЕНИЕ	≅14.00
ВЫПЛАТА	≅0.00
СУММА НАЛОГОВ ПО ТИПАМ	
ПРИХОД	
НДС 18%	≅778.28
РАСХОД	
НДС 18%	≅67.12
ВОЗВРАТ ПРИХОДА	
НДС 18%	≅15.25
ВОЗВРАТ ПРИХОДА	
НДС 18%	≅15.25
НАЛИЧНОСТЬ	≅1814.00
ВЫРУЧКА	≅4662.00
СМЕННЫЙ ИТОГ ПРИХОДА	≅5102.00
СМЕННЫЙ ИТОГ РАСХОДА	≅440.00
НЕОБНУЛЯЕМАЯ СУММА ПРИХОДА	≅12335.98
НЕОБНУЛЯЕМАЯ СУММА РАСХОДА	≅440.00
ОТЧЕТ О ЗАКРЫТИИ СМENE	
Смена №	00003
Касса:	001
Кассир:	Сидоров А.А.
Дата Время	15.02.17 13:37
↑ЗН ККТ:	00107200000012↑
СПАСИБО ЗА ПОКУПКУ!	

Общее гашение

При общем гашении изделия происходит обнуление всех регистров, включая счетчики отчетов (кроме счетчика суточных отчетов с гашением и счетчика общих гашений). Эта операция доступна только после закрытия смены (проводится в условиях сервисной службы).

Режим программирования



Изделие имеет целый ряд настраиваемых параметров. Для работы с этими параметрами в изделии существует отдельный режим – режим программирования.

Вход в режим программирования

Вход в режим программирования возможен только из режима «Выбор». Чтобы начать работу в режиме программирования необходимо нажать клавишу [4] и ввести пароль одного из операторов, имеющих доступ к работе в данном режиме в соответствии с настройками Таблицы 3 (по умолчанию «30»). Подробнее смотрите ниже:

№	Действие	Клавиатура	Информация на дисплее
1.	Включить питание изделия	—	
	Или перейти в режим выбора из другого режима.	[PE]	ВЫБОР
2.	Перейти к режиму программирования	[4]	-----
3.	Ввести пароль доступа к режиму, по умолчанию, « 30». Введенное значение пароля можно сбросить, например, при совершении ошибки при вводе, нажав кнопку [С] до подтверждения ввода нажатием на кнопку [ИТ]. При этом происходит выход в режим ввода пароля и можно повторно ввести правильное значение пароля, затем перейти к подтверждению ввода пароля.	[3][0]	----- //
4.	Подтвердить ввод пароля доступа к режиму программирования, изделие перейдет к режиму программирования.	[ИТ]	1 1 64

Для выхода из режима программирования в режим «Выбор» нажмите клавишу [PE].

Если смена открыта, то при входе в режим программирования на дисплее будет отображена точка «•», Это обозначает, что возможен только просмотр содержимого полей путем распечатки их содержимого на чековой ленте (клавиша [ПС]):



1 1 64.

Функции клавиш

При входе в режим программирования клавиши будут выполнять функции, описанные в таблице ниже:

Клавиши	Назначение
[ПВ]	<ul style="list-style-type: none"> Переход к таблице с большим порядковым номером, после таблицы с максимальным номером идет таблица с минимальным номером; заполнение оставшихся символов строки пробелами (если строковое поле находится в режиме просмотра).
[АН]	<ul style="list-style-type: none"> Переход к таблице с меньшим порядковым номером. После таблицы с минимальным номером идет таблица с максимальным номером.
[ВЗ]	<ul style="list-style-type: none"> Переход к ряду с большим порядковым номером. После ряда с максимальным номером идет ряд с минимальным номером.
[+]	<ul style="list-style-type: none"> Переход к ряду с меньшим порядковым номером. После ряда с минимальным номером идет ряд с максимальным номером.
[ВВ]	<ul style="list-style-type: none"> Переход к полю с большим порядковым номером. После поля с максимальным номером идет поле с минимальным номером.
[−]	<ul style="list-style-type: none"> Переход к полю с меньшим порядковым номером. После поля с минимальным номером идет поле с максимальным номером.
[ИТ]	<ul style="list-style-type: none"> Вход в режим просмотра/редактирования значения поля; запись введенного значения в поле.
[С]	<ul style="list-style-type: none"> Отмена изменения содержимого поля (до подтверждения изменений клавишей [ИТ]).
[ПС]	<ul style="list-style-type: none"> Печать содержимого поля на чековой ленте.
[X]	<ul style="list-style-type: none"> Печать содержимого текущей таблицы на чековой ленте.
[00]	<ul style="list-style-type: none"> Печать кодов символов.

Программирование таблиц

Вся информация о программировании таблиц ПД, о значениях по умолчанию всех настроек таблиц представлена в «Руководстве по эксплуатации» на ККТ АТОЛ 90Ф, которое представлено на сайте компании АТОЛ. В данном ПД помимо ручного программирования также реализована возможность программирования с помощью Утилиты «Редактор таблиц» (подробнее смотрите раздел «Приложение 4» / «Утилита «Редактор таблиц»» на странице 81).

Коды ошибок

Сообщения об ошибках сопровождаются коротким звуковым сигналом и на дисплей изделия выводится сообщение:

E YYY-XXX

Где YYY – тип группы ошибок, XXX – код ошибки.

Нажмите клавишу [C], чтобы удалить с дисплея код ошибки и вернуться в рабочий режим ПД.

Код	Описание
E000-008	Неверная цена/сумма чека
E000-010	Неверное количество
E000-017	Неверный код товара
E000-103	Нет бумаги
E000-127	Переполнение при умножении
E000-129	Переполнение итога чека
E000-134	Вносимая клиентом сумма меньше суммы чека
E000-136	Смена превысила 24 часа
E000-151	Подсчет суммы сдачи невозможен
E000-152	В ПД недостаточно денег для выплаты
E000-153	Смена закрыта, операция невозможна
E000-154	Чек закрыт – операция невозможна
E000-156	Смена открыта – операция невозможна
E000-191	Ошибка ПО
E000-210	Ошибка связи ФН или ФН отсутствует
E000-255	Неверное состояние ПД
E130-005	В часах неверное время
E130-007	Нет ФН
E130-017	Низкое напряжение АКК
E130-024	Таблицы не инициализированы
E130-025	Регистры не инициализированы
E130-026	Нет связи с принтером (ТПМ отсутствует)
E130-027	Механическая ошибка принтера
E130-029	Недостаточно питания
E134-000	Неверное значение параметра
E134-008	Неверный тип чека

Код	Описание
E134-017	Несуществующая строка в таблице
E134-018	Несуществующее поле
E134-019	Неверный номер смены
E134-020	Неверная дата
E134-021	Недопустимая длина
E134-022	Неверный параметр – переполнение буфера
E134-023	Неверное время
E134-032	Неверное значение числа BCD
E134-033	Реквизит не инициализирован
E143-233	Регистрация невозможна (неверное состояние изделия)
E144-002	Неправильный пароль перерегистрации
E144-006	Недопустимый ИНН
E144-007	Фискализация данного ФН в составе данном ПД невозможна
E144-009	Недопустимая дата
E144-010	Неверный номер смены
E144-012	Лимит смен исчерпан
E145-020	Неверная длина
E163-000	Неверные данные товара
E163-019	Неверный формат
E163-026	Отчет с гашением прерван. Вход в режим невозможен
E163-030	Вход в режим заблокирован
E163-032	Журнал по реализованным товарам переполнен
E163-102	Команда не реализуется в данном режиме
E163-106	Неверный тип чека
E163-125	Неверная секция и/или неверный налог
E163-126	Неверный тип оплаты
E163-159	Исчерпан лимит перерегистраций
E163-163	Недопустимый заводской номер ПД
E163-167	Недопустимый ИНН
E163-169	Заводской номер не введен
E163-177	Неверный код защиты
E163-179	Невозможно закрыть чек данным типом оплаты (присутствуют операции без контроля наличности)
E163-190	Нужна профилактика, обратитесь в сервисную службу

Код	Описание
E163-224	Начисление налога на последнюю операцию невозможно
E 164-001	Нет связи с УТМ АТОЛ
E 164-002	Буфер чека в УТМ АТОЛ сброшен
E 164-003	Повтор ШК PDF-417
E 164-004	Оформление отменено в УТМ АТОЛ
E 164-005	Закрытие чека отменено в УТМ АТОЛ
E 164-006	Аннулирование чека отменено в УТМ АТОЛ
E 164-009	Истек таймаут ожидания
E 164-010	Аварийный возврат отменен в УТМ
E165-258	Недопустимо передавать более 10 регистраций с кодом товарной номенклатуры в автономном режиме
E 165-259	Некорректная СНО
E 165-260	Недопустимый номер ставки налога
E 165-261	Недопустимый тип оплаты товара
E 165-262	Недопустимый тип кода товара
E 165-263	Некорректная стоимость позиции
E 165-519	Невозможно записать данные в буфер позиции (не была подана команда EAh)
E 165-520	Невозможно записать реквизит чека, начато формирование позиции (не была подана команда EAh)

Неполадки и способы их устранения



При первом подключении ПД по USB в Диспетчере устройств на ПК определяется только один порт:

- На ПК установлена устаревшая версия Драйвера – необходимо удалить драйвера устройства, Драйвер ККТ, затем установить Драйвер ККТ крайней версии (ПО Драйвера выложено на сайте компании АТОЛ).

ПД не реагирует на нажатия кнопки:

- Идет отработка какой-либо команды – дождаться окончания выполнения текущей операции.
- Произошло замятие бумаги – освободить бумагу.
- ПД вышел из строя – устранить неполадки или обратиться в сервисную организацию, обслуживающую данный ПД.

При нажатии клавиш ничего не выводится на дисплей:

- Изделие выключено – включить питание.
- Идет отработка команды – дождаться окончания выполнения текущей операции.
- Изделие ожидает подтверждение операции, при этом на дисплее отобразится:

C – 00

– подтвердить выполнение операции (клавиша [00]) или отменить действие (клавиша [C]).

- ПД ожидает ввода номера секции (на дисплее ПД в левом разряде символ «о») – ввести номер секции или отменить действие (клавиша [C]).
- На дисплее изделия выведен код ошибки:

E YYY-XXX

– сбросить вывод ошибки, нажать клавишу [C] (подробнее о кодах ошибок изложено в разделе «Коды ошибок»).

- Аккумулятор разряжен полностью (на дисплее код ошибки E 130-029 «Недостаточно питания») – подключить блок питания и зарядить аккумулятор.
- Изделие вышло из строя – обратись в сервисную службу, обслуживающую данное изделие.

Изделие не входит в режим и издает звуковой сигнал:

- Неверный номер режима или пароль – уточнить режим и пароль.
- Не введен код защиты – ввести код защиты, запрограммировав Таблицу 10.

ПД не входит в режим и на дисплее 24 ЧАСА

- ПД не входит в режим оформления кассовых чеков (смена превысила 24 часа) – закрыть смену.

ПД не входит в режим:

- ПД заблокирован в режиме ввода даты – ввести правильную дату.

ПД не отвечает на команды:

- ПД выключен – включить питание.
- ПД вышел из строя – устранить неполадки или обратиться в сервисную организацию, обслуживающую данный ПД.

ПД издает периодические звуковые сигналы, ошибку «Нет бумаги» E000-103:

- Бумага закончилась, вставить бумагу.
- Поднят рычаг принтера – опустить рычаг принтера.
- Произошло замятие ЧЛ – подмотать рулон бумаги.
- Проверить датчик бумаги – при обнаружении неполадки обратиться с сервисную организацию.

При снятии отчета с гашением произошел сбой, ПД выдает ошибку «Снятие отчета прервалось»:

- необходимо повторно закрыть смену.

Отсутствует печать одной или нескольких точек:

- Неисправна печатающая головка – выключить ПД и обратиться в сервисную организацию, обслуживающую данный ПД.

Отсутствует печать:

- Неисправна печатающая головка – выключить ПД и обратиться в сервисную организацию, обслуживающую данный ПД.
- Недостаточный прижим печатающей головки – обратиться в сервисную организацию.
- Неправильно установлен рулон ЧЛ – подробнее изложено в разделе «Заправка бумаги» на странице 21.

При включении питания ПД подает периодические звуковые сигналы:

- Открыта крышка ПД – закрыть крышку.

При включении питания ПД подает периодические звуковые сигналы

и, возможно, печатает на чековой ленте «НЕНОРМ» (возможно в любом из пунктов):

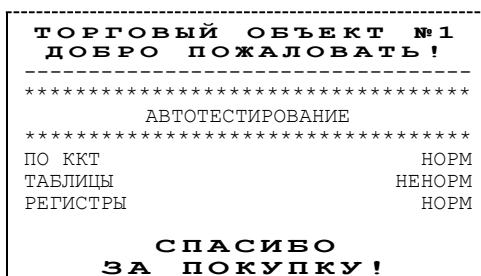

- ПД вышел из строя – обратиться в сервисную организацию.

При включении питания ПД печатает:

ЭН НЕ ВВЕДЕН

- Ввести заводской номер согласно описанию раздела «Приложение 5» / «Ввод заводского номера изделия и кода защиты» на странице 86.

Или

НЕВЕРНЫЙ КОД ЗАЩИТЫ

- Ввести правильный код защиты согласно описанию раздела «Приложение 5» / «Ввод заводского номера изделия и кода защиты» на странице 86.

При печати ПД на бумаге остается темный след от головки:

- Температура головки принтера превысила 64° С. Рекомендуется понизить яркость печати. Продолжение работы возможно после понижения температуры головки принтера. А также во избежание перегревов печатающей головки при печати объемных документов рекомендуется печатаемую информацию располагать ближе к центру в связи с тем, что температурный датчик расположен по центру печатающего устройства.

При входе в режим оформления кассовых чеков или режим отчета с гашением ПД отвечает «Проверьте дату и время»:

- Необходимо установить Дату и Время.

Приложение 1



Реквизиты товарной позиции в кассовом чеке

При оформлении товарной позиции на печать выводятся следующие реквизиты: наименование товара, цена товара, количества товара, стоимость, информация о налогах.

Оформление товарной позиции

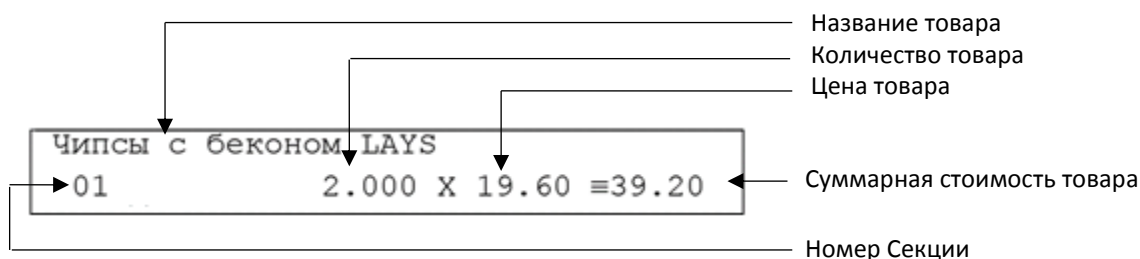

Наименование товара

В ПД существует возможность печать наименования товаров при работе по кодам товаров.

Количество товара

Количество товара указывается с точностью до третьего знака после запятой (с точностью до граммов, миллилитров и т. д. для соответствующих товаров). Разделителем целой и дробной части служит символ точки «.».



Подробнее смотрите описание вкладки «Печать чека» в Руководстве по эксплуатации для ККТ АТОЛ 90Ф (представлено на сайте компании АТОЛ).

Цена и суммарная стоимость товара

Цена и суммарная стоимость товара указываются в рублях и копейках, разделителем рублей и копеек служит символ точки «.»». Все суммы в чеке защищены специальным символом знака тождество «≅». Данный символ невозможно вывести на печать в произвольном месте, ПД печатает его автоматически перед значениями денежных регистров в чеках регистраций и отчетах. Таким образом, ПД, выделяя значение денежного регистра, обеспечивает **невозможность** оформления документов, содержащих произвольные данные.

¹ – Подробное описание реквизитов изложено в Протоколе работы ККТ.

Блок реквизитов чека

ИТОГ	=148.08	←	Блок информации об оплате чека
Сумма с НДС 0%	≡148.08		
НАЛИЧНЫМИ	=148.08		
Кассир:	Сидоров А.А.	←	Должность и ФИО кассира
↑ЗН ККТ:	00107200000012↑	←	Признак активизации ППД, заводской номер ПД
Смена №	00006	←	Номер смены
ЧЕК №	00003	←	Номер чека
Дата Время	15.02.17 14:35	←	Дата и время закрытия чека



До активизации памяти ПД признак активизации не печатается.

Блок информации об оплате кассового чека

Информация о принятии наличных и электронных средств платежа от клиента/покупателя в счет оплаты товара, услуги. Эта информация всегда печатается в кассовом чеке.

Должность и ФИО кассира

Должность и ФИО лица, осуществляющего расчеты с покупателем (клиентом), оформляющего кассовые чеки, выдающего (передающего) их покупателю (клиенту).

ИНН пользователя

Идентификационный номер налогоплательщика вводится при активизации ППД и должен содержать до 10 знаков или до 12 знаков, если пользователь является юридическим лицом, или если пользователь является индивидуальным предпринимателем соответственно.

Заводской номер

Заводским номером ПД является уникальная последовательность цифр, которая имеет формат:

XXXNNMMMMMS

Где:

XXX – код производителя (3 цифры);

NNN – номер модели (3 цифры);

MMMMMM – заводской номер изделия (7 цифр, но значащими являются младшие шесть разрядов, старший разряд должен содержать 0).

S – контрольная сумма (одна цифра). Контрольная сумма должна быть равна остатку от деления на 13 числа, состоящего из первых 14 цифр. Если остаток больше 9, то контрольное число должно быть равно последней цифре остатка.

Документы, распечатанные на ПД, память которого активизирована, защищены символом «» слева от аббревиатуры «ЗН» и справа от заводского номера.

Номер кассового чека

В данном ПД нумерация чеков сплошная.

Дата закрытия чека

Дата определяется по показаниям внутренних энергонезависимых часов ПД. Формат представления даты: ДД.ММ.ГГ.

Время закрытия чека

Время определяется по показаниям внутренних энергонезависимых часов ПД. Формат представления времени: ЧЧ:ММ.

Блок реквизитов отчетов о открытии и закрытии смены

Отчеты об открытии и закрытии смены содержат блок информации:

Смена №:	00001	←	Номер смены
Кассир:	Сидоров В.А.	←	Должность и ФИО кассира
Дата Время	15.02.17 16:47	←	Дата и время отчета
↑ЭН ККТ:	00107200000011↑	←	Признак активизации ППД, заводской номер ПД



До активизации памяти ПД признак активизации ППД не печатается.

Должность и ФИО кассира

Должность и ФИО лица, осуществившего снятие отчета об открытии или закрытии смены.

Дата печати отчета

Дата определяется по показаниям внутренних энергонезависимых часов ПД. Формат представления даты: ДД.ММ.ГГ.

Время печати отчета

Время определяется по показаниям внутренних энергонезависимых часов ПД. Формат представления времени: ЧЧ:ММ.

Смена №

В отчете открытия печатается номер открываемой смены, в суточном отчете с гашением печатается номер закрываемой смены. Номер содержит 4 цифры.

Приложение 2



Сервисный режим (тестовый)

Информация об изделии

Для печати информации об изделии нужно выполнить следующее:

№	Действие	Клавиатура	Информация на дисплее
1.	Включить питание изделия.	—	
	Или перейти в режим выбора из другого режима.	[PE]	ВЫБОР
2.	Выбрать сервисный режим.	[00]	— — — — —
3.	Ввести пароль администратора («29») или системного администратора «30». Введенное значение пароля можно сбросить, например, при совершении ошибки при вводе, нажав кнопку [C] до подтверждения ввода нажатием на кнопку [ИТ]. При этом происходит выход в режим ввода пароля и можно повторно ввести правильное значение пароля, затем перейти к подтверждению ввода пароля.	[3][0]	— — — — — //
4.	Подтвердить ввод пароля	[ИТ]	77-4
5.	Запустить печать информации об изделии.	[1]	77-4
6.	При этом на печать будет выведен документ «Информация о ККТ»		

№	Действие	Клавиатура	Информация на дисплее
			<div style="border: 1px dashed black; padding: 10px; text-align: center;"> <p>АТОЛ 90Ф ИНФОРМАЦИЯ О ККТ</p> <p>ЭЛЕКТРОННЫЙ БЛОК 1.9 УНИКАЛЬНЫЙ НОМЕР XXXXXXXXXXXXXXXXXXXXX</p> <p>КОД ЗАЩИТЫ 2 XXXXXXXXXXXXXXXXXXXXX НОРМ</p> <p>КОД ЗАЩИТЫ 4 XXXXXXXXXXXXXXXXXXXXX НОРМ</p> <p>КОД ЗАЩИТЫ 6 XXXXXXXXXXXXXXXXXXXXX НЕНОРМ</p> <p>АККУМУЛЯТОР(6.6 – 8.4) 8.0 В</p> <p>ЗАРЯЖАЕТСЯ 83%</p> <p>ДАТА РЕГИСТРАЦИИ 15.01.17</p> <p>НОМЕР ККТ В МАГАЗИНЕ 01</p> <p>ФН НЕТ</p> <p>РЕЖИМ ЕНВД ВКЛЮЧЕН</p> <p>НАРАБОТКА</p> <p>ДВИГАТЕЛЬ, ВСЕГО 764296</p> <p>ГОЛОВКА,ВСЕГО 468276</p> <p>ДВИГАТЕЛЬ,СБРОС 41300</p> <p>ГОЛОВКА,СБРОС 26048</p> <p>ТЕМПЕРАТУРА ГОЛОВКИ 26С</p> <p>ID СЕРИИ (XXXX):</p> <p>1 3101</p> <p>3 2893</p> <p>ФФД ККТ 1.0</p> <p>СВЯЗЬ С ПК</p> <p>КАНАЛ ОБМЕНА USB</p> <p>КАНАЛ ОБМЕНА ВРЕМЕННО USB</p> <p>ПРОТОКОЛ ОБМЕНА АТОЛ 3.0</p> <p>Дата Время 12.05.2017 18:02</p> <p>ИНН: 123456789022</p> <p>↑ЗН ККТ: 00107200000011↑</p> <p>СПАСИБО ЗА ПОКУПКУ!</p> </div>
7.	Если работа в сервисном режиме завершена, выйти в режим выбора	[PE]	<div style="border: 1px solid black; padding: 5px; text-align: center;"> <p>ВЫБОР</p> </div>



Информация о заряде аккумулятора может не печататься в случае, если аккумулятор установлен, его заряд более 40%, подключен блок питания.

Демонстрационная печать

Для визуальной проверки параметров печати информации (яркость, шрифт, размер шрифта) можно распечатать документ «Демонстрационная печать», для этого нужно выполнить следующее:

№	Действие	Клавиатура	Информация на дисплее
1.	Включить питание изделия.	—	
	Или перейти в режим выбора из другого режима.	[PE]	ВЫБОР
2.	Выбрать сервисный режим.	[00]	— — — — —
3.	Ввести пароль администратора («29») или системного администратора «30». Введенное значение пароля можно сбросить, например, при совершении ошибки при вводе, нажав кнопку [C] до подтверждения ввода нажатием на кнопку [ИТ]. При этом происходит выход в режим ввода пароля и можно повторно ввести правильное значение пароля, затем перейти к подтверждению ввода пароля.	[3][0]	— — — — — //
4.	Подтвердить ввод пароля	[ИТ]	t 1 - 4
5.	Запустить демонстрационную печать.	[2]	t 1 - 4

№	Действие	Клавиатура	Информация на дисплее
6.	<p>При этом на печать будет выведен документ «Демонстрационная печать»:</p> <div style="border: 1px dashed black; padding: 10px; margin: 10px auto; width: fit-content;"> <p style="text-align: center;">Демонстрационная печать</p> <p style="text-align: center;">АТОЛ 90Ф</p> <p style="text-align: center;">ШРИФТ 1, ЯРКОСТЬ 4</p> <p>*****</p> <p>АБВГДЕЖЗИЙКЛМНОПРСТУФХЦЧШЩЪЫЬЭЮЯ !"#%&'()*+,-./0123456789:;<=>? @ABCDEFGHIJKLMNORSTUVWXYZ[\]^ `abcdefghijklmnopqrstuvwxyz{ }~ абвгдежзийклмнопрстуфхцчщъыьэюя №ЄЕеАБВГДЕЖЗИЙКЛМНОПРСТУФХЦЧШЩЪЫ ЬЭЮЯ!"#%&'()*+,-./0123456789: <=>?@ABCDEFGHIJKLMNORSTUVWXYZ[\]^_`abcdefghijklmnopqrstuvwxyz{ }~абвгдежзийклмнопрстуфхцчщъы ьэюя№ЄЕе</p> <p style="text-align: center;">Скорость: 24СТР/С (72 ММ/С)</p> <p>~~~~~</p> <p>ШРИФТ 74, ЯРКОСТЬ 13</p> <p>*****</p> <p>АБВГДЕЖЗИЙКЛМНОПРСТУФХЦЧШЩЪЫЬЭЮЯ !"#%&'()*+,-./0123456789:;<=>? @ABCDEFGHIJKLMNORSTUVWXYZ[\]^ `abcdefghijklmnopqrstuvwxyz{ }~ абвгдежзийклмнопрстуфхцчщъыьэюя №ЄЕе АБВГДЕЖЗИЙКЛМНОПРСТУФХЦЧШЩЪЫ ЬЭЮЯ!"#%&'()*+,-./0123456789:[<=>?@ABCDEFGHIJKLMNORSTUVWXYZ \]^_`abcdefghijklmnopqrstuvwxyz{ }~абвгдежзийклмнопрстуфхцчщъы ьэюя№ЄЕе</p> <p style="text-align: center;">Скорость: 15 СТР/С (30 ММ/С)</p> <p>125 ТЕСТ 125 ТЕСТ 125 ТЕСТ 125 ТЕСТ</p> <p>Дата Время 27.05.17 10:53 ↑ЗН ККТ 00107200000011↑</p> </div>		
7.	<p>Если работа в сервисном режиме завершена, выйти в режим выбора</p>	<p>[РЕ]</p>	<div style="border: 1px solid black; padding: 5px; display: inline-block;"> <p><i>ВЫБОР</i></p> </div>

Технологический прогон

Для запуска технологического прогона нужно выполнить следующее:

№	Действие	Клавиатура	Информация на дисплее
1.	Включить питание изделия.	—	
	Или перейти в режим выбора из другого режима.	[PE]	ВЫБОР
2.	Выбрать сервисный режим.	[00]	-----
3.	Ввести пароль администратора («29») или системного администратора «30». Введенное значение пароля можно сбросить, например, при совершении ошибки при вводе, нажав кнопку [С] до подтверждения ввода нажатием на кнопку [ИТ]. При этом происходит выход в режим ввода пароля и можно повторно ввести правильное значение пароля, затем перейти к подтверждению ввода пароля.	[3][0]	-----//
4.	Подтвердить ввод пароля	[ИТ]	t 1-4
5.	Запустить печать технологического прогона.	[3]	t 1-4
6.	При этом будет запущена проверка всех составляющих изделия, а на принтере с заданным временем повтора будут распечатываться чеки технологического прогона (подробнее смотрите «Инструкцию по сервисному обслуживанию и ремонту» для ККТ АТОЛ 90Ф).		
7.	Если работа в сервисном режиме завершена, выйти в режим выбора	[PE]	ВЫБОР

Для выхода из технологического прогона можно выключить изделие, для продолжения работы снова включить.

Инициализация таблиц начальными значениями

В данном изделии есть возможность проводить инициализацию таблиц, то есть присваивать всем параметрам значения по умолчанию (кроме Таблицы 10).



Инициализация таблиц возможна только при закрытой смене.



При инициализации меняется и клише, поэтому после окончания процесса инициализации нужно запрограммировать клише.

Для инициализации таблиц нужно выполнить следующее:

1. Включить изделие: нажать и удерживать две секунды кнопку **[PE]**, изделие в режиме Выбора.
2. Перейти в режим инициализации таблиц – последовательно нажать кнопки **[0][X]**. Изделие запросит ввод пароля системного администратора.
3. Ввести пароль системного администратора (по умолчанию «30»), подтвердить ввод пароля нажатием на кнопку **[ИТ]**.
4. Во избежание непреднамеренного проведения инициализации нужно подтвердить проведение инициализации таблиц – нажать клавишу **[00]**. Процедура может занять 5–10 секунд.
5. Выключить изделие.

Технологическое обнуление

Технологическое обнуление – это операция, которая включает в себя инициализацию таблиц начальными значениями и общее гашение всех регистров изделия. Подробнее смотрите «Инструкцию по сервисному обслуживанию и ремонту» для ККТ АТОЛ 90Ф.

Приложение 3

Установка драйвера под ОС Windows

Для работы с изделием по интерфейсу микро-USB нужно использовать Драйвер торгового оборудования 8 или 9. Перед установкой Драйвера ККТ v.8 необходимо на ПК сохранить инсталлятор «KKT_8_15_00_00_Full», который представлен на сайте компании АТОЛ.



Для установки ДТО v.9 необходимо сохранить на ПК архив «Драйверы_торгового_оборудования_9_10_0», представленный на сайте компании АТОЛ.

Далее приведено описание установки Драйвера ККТ v.8.15.00 на ПК (установка иных версий Драйвера ККТ производится аналогично).

Выбрать пункт «Выполнить...» из меню «Пуск» («Start» / «Run...»).

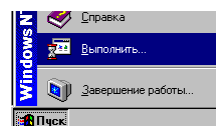

Указать путь к инсталлятору на ПК, нажать клавишу «Enter» на клавиатуре. Например, «C:\KKT_8_15_00_00_Full».

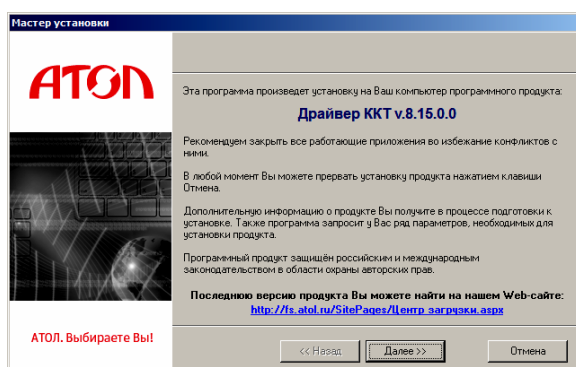
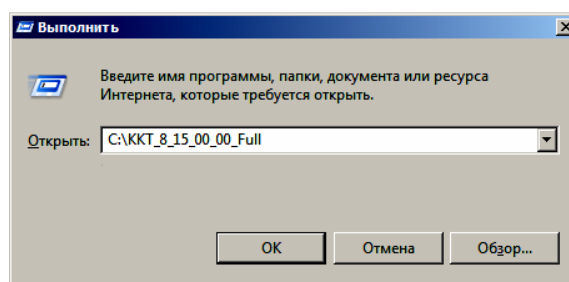

На экране появится окно программы инсталляции.

После нажатия на кнопку «Далее» откроется текст лицензионного соглашения.

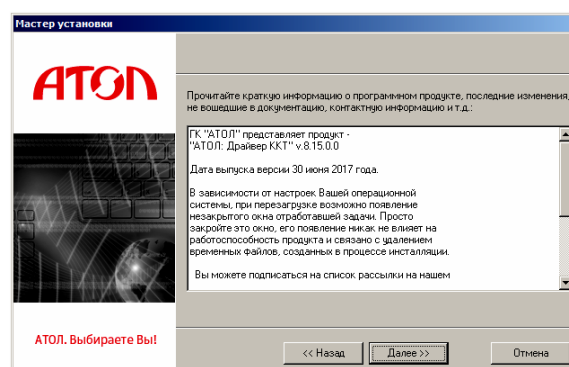

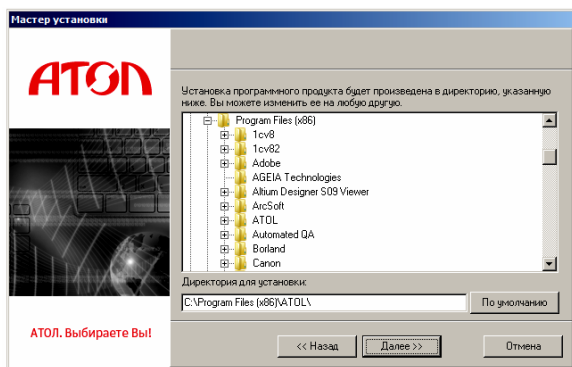

Указать директорию, в которой необходимо расположить драйвер, тестовую утилиту, документацию и прочие файлы.

Нажать на кнопку «По умолчанию» для выбора директории, предлагаемой по умолчанию программой инсталляции.

Указать программную группу главного меню, в которую следует поместить ссылку на тестовую утилиту. Тестовая утилита будет помещена в подгруппу «Тесты» указанной группы, документация – в подгруппу «Документация». Утилита регистрации ККТ будет размещена отдельно.

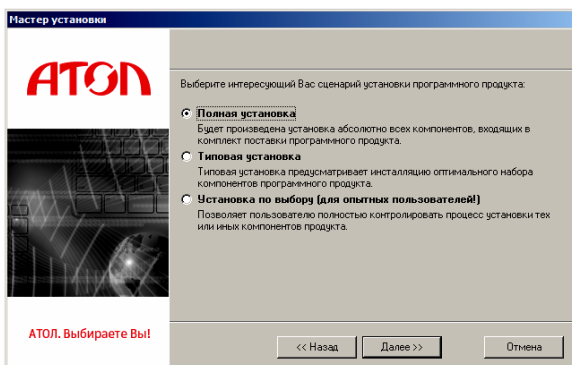
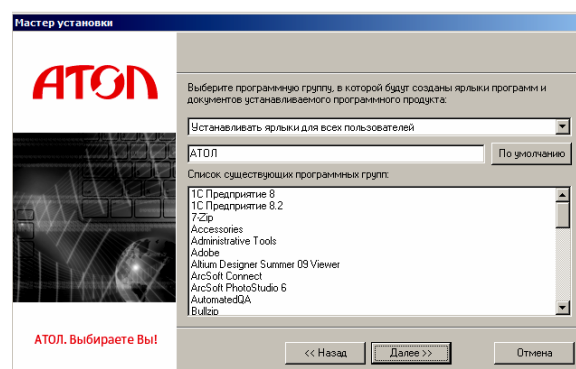

В открывшемся окне выбрать интересующий сценарий установки (рекомендуется выполнять «Полную установку»).

В открывшемся окне будет предложено ознакомиться с историей изменений программного продукта.

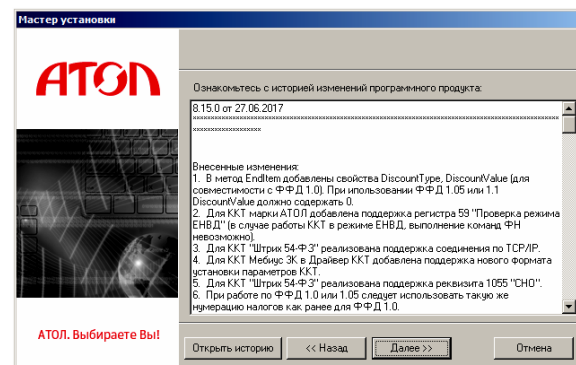

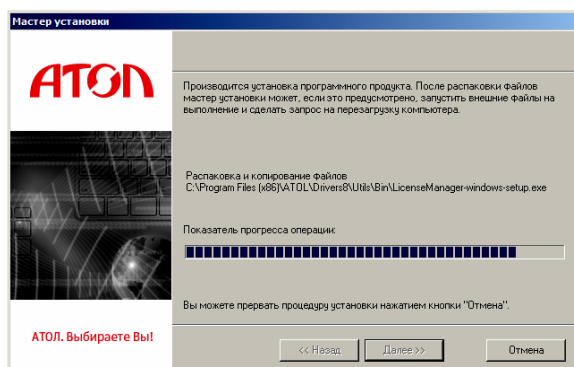

Дождаться завершения копирования и регистрации всех необходимых модулей. После этого будет выведено сообщение, что установлена бесплатная версия Драйвера ККТ v.8, при необходимости установки драйвера другого оборудования можно выбрать его наименование в окне «Управление драйверами».

После того, как все файлы скопированы на жесткий диск ПК и произведены необходимые регистрации, появится окно, информирующее об успешном завершении инсталляции. Для выхода из программы нужно нажать кнопку «Завершить».

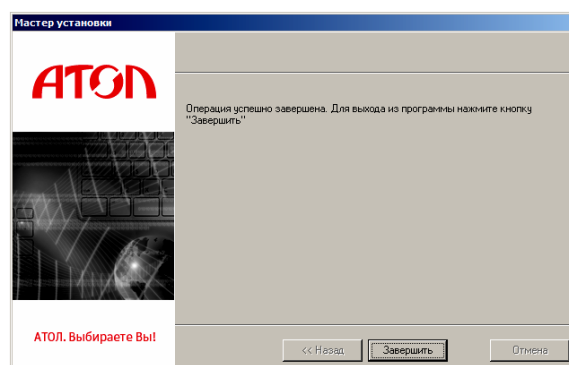

Подключение ПД через USB-порт

ПД АТОЛ 90Ф может подключаться к ПК через USB-порт. При первом подключении ПД необходимо установить программный эмулятор COM-порта (настройка и установка драйвера эмулятора происходит стандартными средствами ОС «Установки и удаления оборудования»). Далее выполнить конфигурацию Драйвера USB:

1. Подключить изделие к сети питания.
2. Подключить изделие к ПК интерфейсным кабелем микро-USB.
3. Включить изделие.
4. На ПК запустить **Диспетчер устройств**. В пункте «Другие устройства» будет обнаружено два неизвестных USB-устройства:

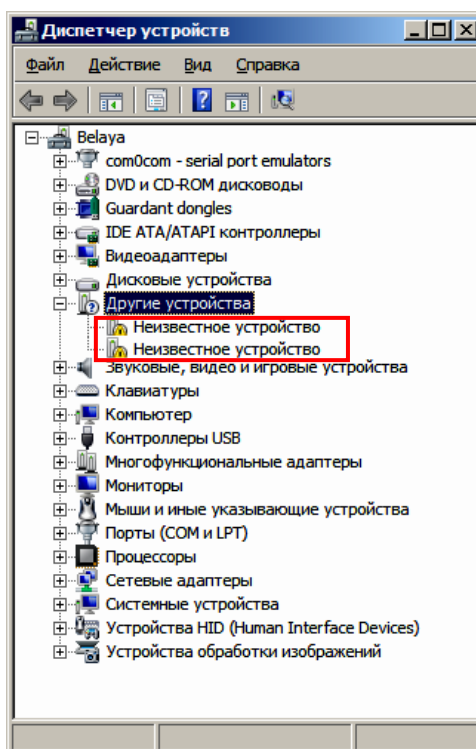

В Диспетчере устройств будет обнаружено два устройства, так как в данном ПД реализовано два канала передачи данных: один для обмена данными изделия с Драйвером, второй предназначен для обмена данными с Оператором фискальных данных (второй может понадобиться только в случае использования изделия в качестве ККТ (подробнее смотрите «Руководство по эксплуатации» ККТ АТОЛ 90Ф).

5. Навести указатель мыши на наименование одного из неизвестных устройств. Нажать правую клавишу мыши. В контекстном меню выбрать пункт «Обновить драйверы»:

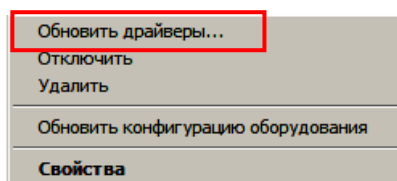

6. В открывшемся окне нажать кнопку **Выполнить поиск драйверов на этом компьютере**:

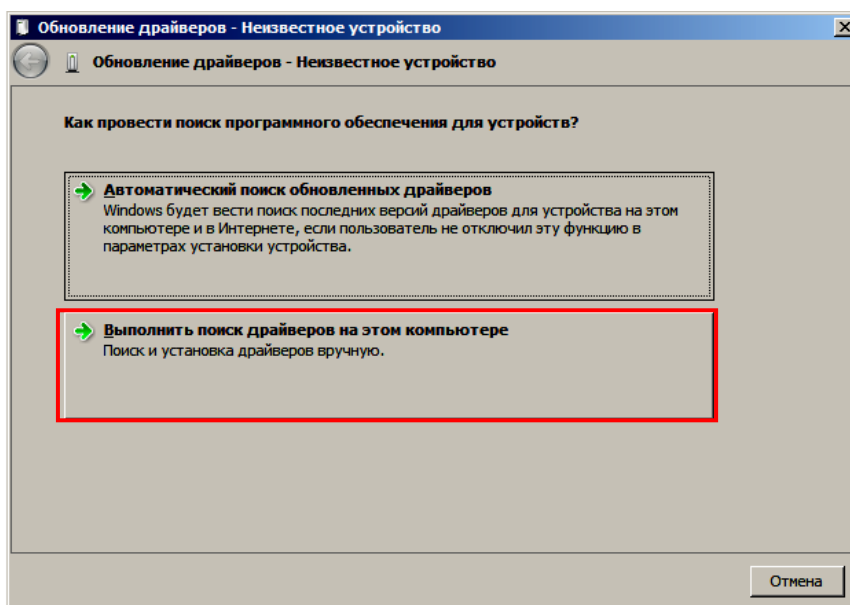

7. Нажать на кнопку **Далее**.

В следующем окне в поле «Копировать файлы с диска» указать путь к папке с файлами: C:\Program Files\ATOL\Drivers8\USB_Drivers. Можно воспользоваться кнопкой **Обзор** справа.

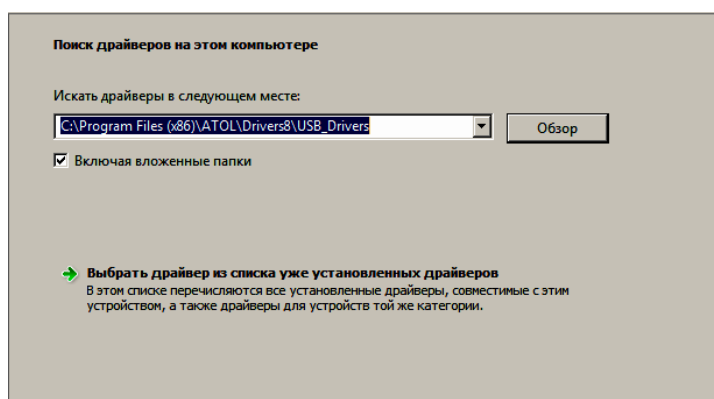

8. Установить флаг «Включая вложенные папки».
9. Нажать кнопку **Enter**.
10. Возможно, будет выведен запрос подтверждения установки драйвера. Нажать кнопку **Да**.

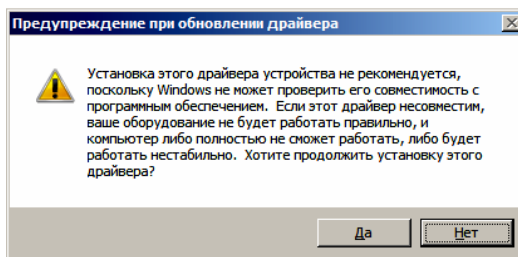

11. После этого будет запущена процедура установки драйверов.
12. По завершению отобразится окно с сообщением об окончании процедуры установки драйвера.

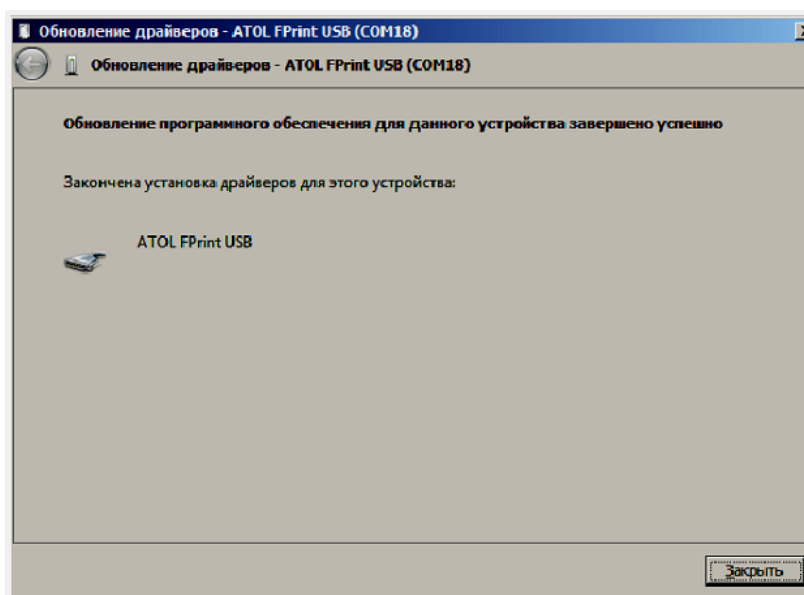

13. Закрывать рабочее окно, нажав на кнопку **Закрывать**.

Приложение 4

Утилита «Редактор таблиц»

Программирование ПД

В данном изделии реализована возможность программирования не только способом, описанным в разделе «Режим программирования», но и посредством специальной утилиты для программирования «Редактор таблиц».



Перед началом работы нужно установить на ПК ДТО8 (смотрите раздел «Установка драйвера под ОС Windows» на странице 75) и сохранить утилиту «Редактор таблиц» на ПК в папку C:\ATOL. Данное ПО представлено на сайте компании АТОЛ www.atol.ru.



Программирование таблиц рекомендуется производить только при закрытой смене. Для применения всех измененных настроек нужно выйти из режима программирования и перезагрузить изделие.

Для программирования таблиц изделия нужно выполнить следующие действия:

1. Подключить изделие к ПК кабелем микро USB.
2. Включить изделие, если оно было выключено.
3. Перейти в режим «Программирование» (смотрите описание раздела «Режим программирования. Вход в режим программирования»).
4. Запустить «Редактор таблиц», дважды щелкнув по наименованию файла. При этом откроется рабочее окно, которое имеет вид:





Рисунок 9. Рабочее окно утилиты для программирования

5. Наименования вкладок соответствуют таблицам, в которых можно настроить базу товаров, налоговые ставки, наименования секций и т.д. Навигация между вкладками осуществляется с помощью кнопок  и . В области просмотра содержимого таблиц будут отображены данные, которые запрограммированы в таблице. В области чтения и записи расположены кнопки  и , с помощью которых можно считать данные из таблиц ПД и записать новые значения в таблицы. В области загрузки и сохранения настроек можно сохранить текущие настройки изделия (кнопка ) , чтобы в будущем загрузить их (кнопка ) в другой экземпляр изделия или в используемый экземпляр после проведения инициализации таблиц.

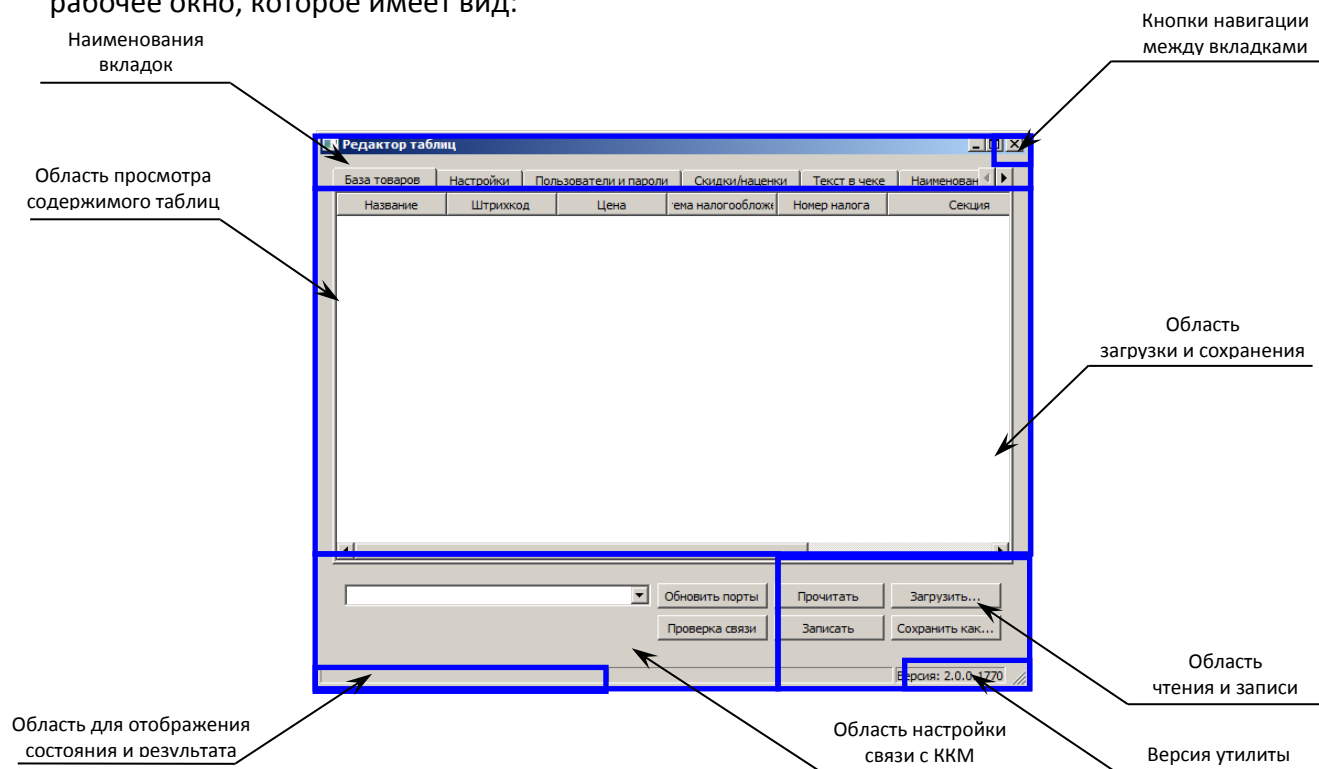

Кнопка  сохраняет данные только текущей таблицы, для каждой таблицы нужно сохранить свои настройки. Соответственно, при загрузке настроек нужно загрузить настройки для каждой таблицы отдельно, при этом нужно учитывать, что все таблицы сохраняются в формате *.txt, кроме таблицы товаров, с которой можно работать двумя форматами: *.txt и *.csv.

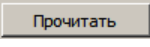
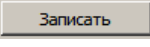
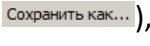
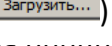
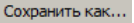
6. Выбрать в раскрывающемся списке COM-порт, к которому подключено изделие. В случае если номер порта неизвестен, то необходимо перейти к «Диспетчеру устройств» ПК. В списке «Порты (COM и LTP)» будет отображено устройство АТОЛ и указан порт, к которому оно подключено.

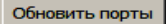

В случае если изделие только что подключено, и в утилите в списке портов нужный порт не отображен, то нужно нажать на кнопку .

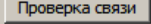
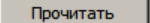
7. Нажать кнопку . При этом в области результатов отобразится сообщение «Связь установлена». В противном случае, например, при использовании неисправного кабеля микро-USB, будет отображено сообщение «Нет связи».
8. Далее перейти к вкладке, которую нужно перепрограммировать. Например, нужно запрограммировать новое значение яркости. Для этого нужно щелкнуть по наименованию вкладки «Настройки».
9. Затем нажать кнопку . При этом в области просмотра содержимого таблиц будут выведены все поля Таблицы 2, их тип и значение (значение яркости программируется в Поле 3 Таблицы «Настройки»)(смотрите рисунок далее).



Рисунок 10. Содержимое Таблицы «Настройки»

10. Далее выбрать поле (навести указатель мыши и дважды щелкнуть левой клавишей).
11. Ввести новое значение данного поля, в нашем примере, новое значение яркости, например, «8». В случае если ввести значение, которое не входит в диапазон допустимых значений данного поля, то ячейка будет окрашена в красный цвет.

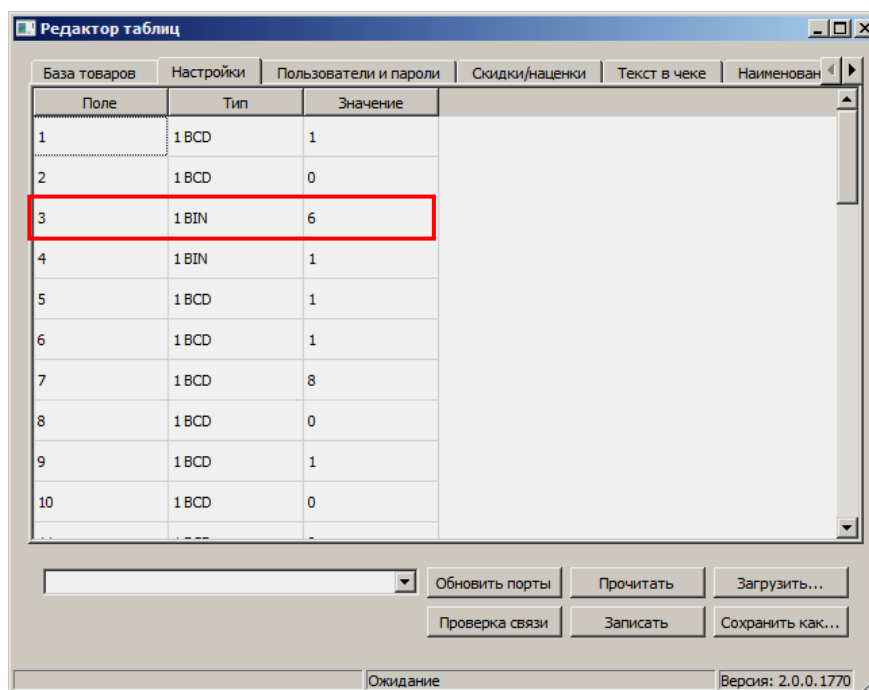

Рисунок 11. Содержимое Таблицы «Настройки» (введено значение вне диапазона допустимых значений)

12. При программировании Таблицы «Текст в чеке» нужно действовать аналогично. Выбрать ячейку для редактирования (навести на нее указатель мыши), дважды щелкнуть левой клавишей мыши, ячейка будет доступной для редактирования. В случае ввода символа, который отсутствует в изделии, на печать будет выведен символ пробел « ».

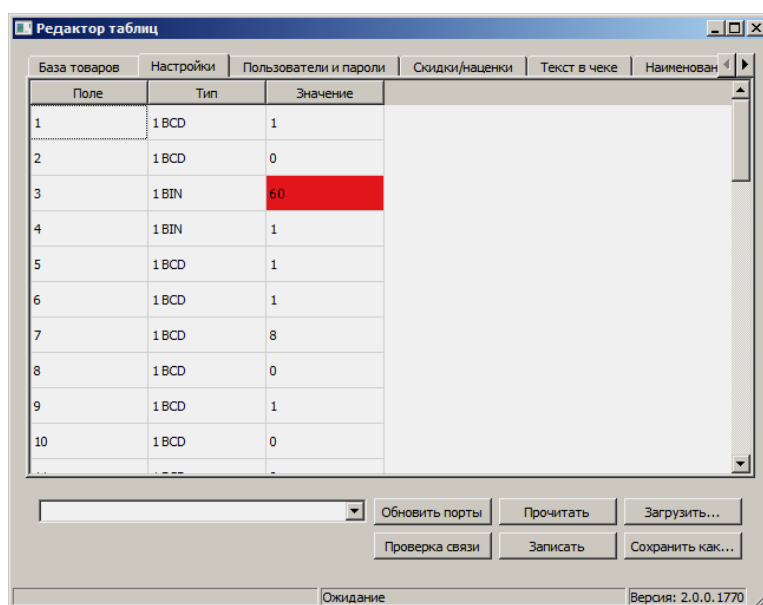

Рисунок 12. Содержимое Таблицы «Текст в чеке»

13. При программировании клише часто используется «Символ удвоения ширины», который устанавливается перед символом, который нужно увеличить по ширине в два раза. Например, если в строке «1234» символ «3» должен быть увеличен, нужно перед ним установить «Символ удвоения ширины». В результате на печать будет выведена строка «12**3**4». В «Редакторе таблиц» для того, чтобы увеличить ширину символа нужно установить указатель мыши перед символом, который нужно увеличить, нажать сочетание клавиш **<Ctrl+D>** или щелкнуть правой клавишей для отображения контекстного меню:

Undo	Ctrl+Z
Redo	Ctrl+Y
<hr/>	
Cut	Ctrl+X
Copy	Ctrl+C
Paste	Ctrl+V
Delete	
<hr/>	
Select All	Ctrl+A
Символ удвоения ширины	Ctrl+D
Символ \$	Ctrl+S
Символ €	Ctrl+E
Непрерывное тире	Ctrl+-

В меню выбрать пункт «Символ удвоения ширины».

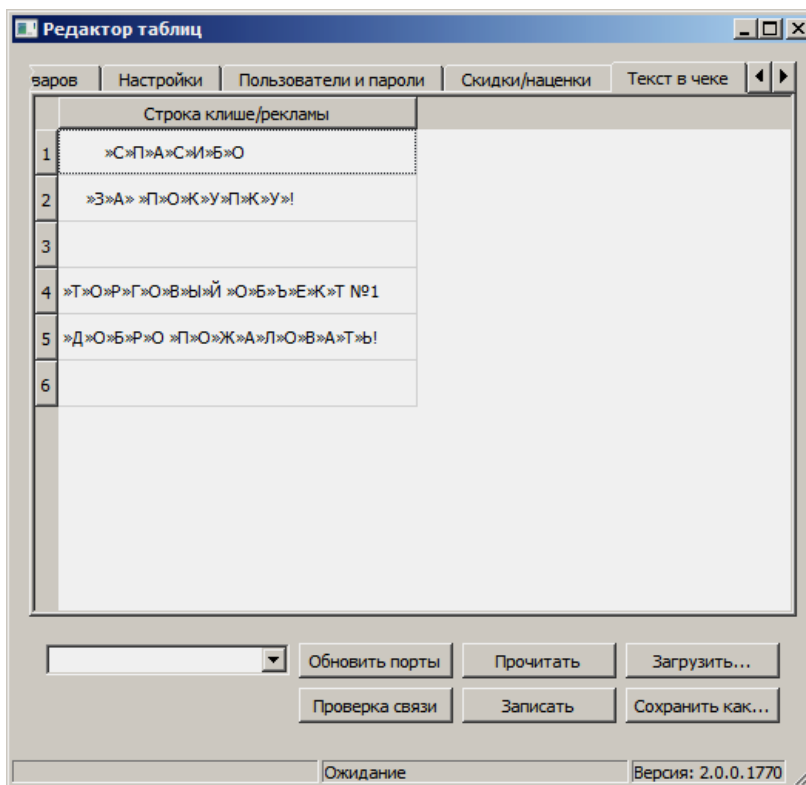
Аналогично можно вставлять другие символы, которые представлены в контекстном меню (напротив каждого символа указано соответствующее сочетание клавиш).

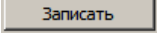
14. После изменения значения поля нажать кнопку .

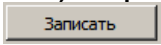

При программировании таблицы изделия можно изменить значения всех полей, которые нужно перепрограммировать, затем нажимать кнопку  .



При программировании Базы товаров нужно учитывать, что запись большого количества значений в Таблицу «База товаров» может занимать более 5-ти минут (например, запись информации о 1000 товарах занимает около 8 минут) . В процессе записи в строке состояния будет выведено сообщение «Запись таблицы». Не отключайте кабель USB и не производите работ с изделием до окончания записи! По окончании процесса записи (успешная запись всех значений всех полей Таблицы 1) в строке состояния отобразится сообщение «Ожидание». В случае если при записи какого-либо значения произошла ошибка (например, неверный формат), то запись Базы товаров будет прервана, при этом отобразится окно с сообщением об ошибке.

15. По завершению программирования таблиц нужно выйти из режима программирования и перезагрузить изделие. Далее закрыть утилиту и отключить кабель микро USB от изделия и от ПК.

Приложение 5

Ввод заводского номера изделия и кода защиты

В случае если после ремонта принтера документов и последующей инициализации памяти ПД был стерт заводской номер, его нужно ввести (заводской номер ПД указан на шильдике принтера документов). Для этого нужно требуется выполнить следующее:

1. Подключить к ПД блок питания, подключить ПД к ПК кабелем микро-USB.
2. Запустить Драйвер ККТ (описание установки Драйвера ККТ описаны в разделе «Установка драйвера под ОС Windows»).
3. Настроить связь с ПК:
 - 3.1. В главном рабочем окне Драйвера нажать на кнопку **Настроить связь**.
 - 3.2. В открывшемся окне «Свойства» в поле **Порт** указать номер порта ПК, к которому подключен ПД.

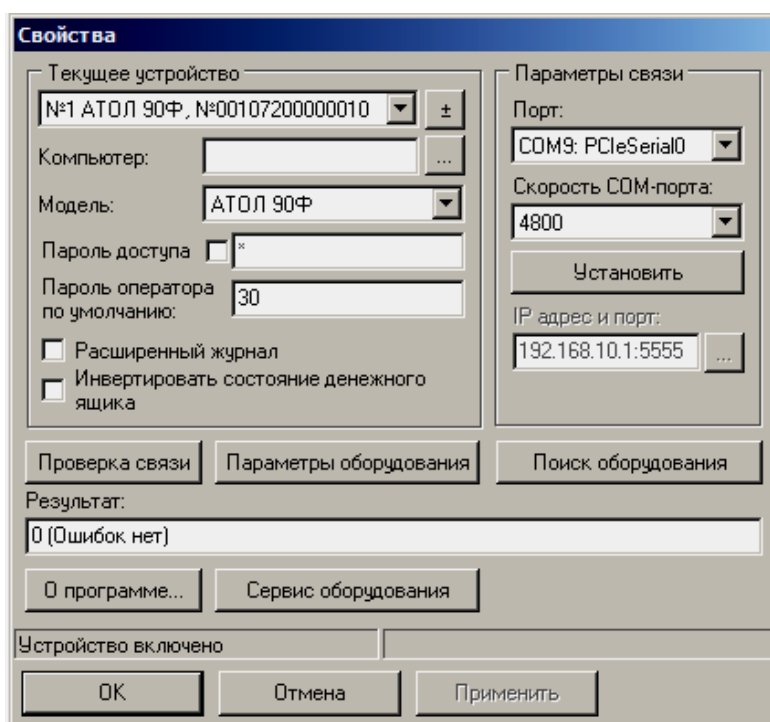

- 3.3. Нажать на кнопку **Проверка связи**. В строке **Результат** будет выведено наименование модели ПД, его заводской номер и версия ПО.
- 3.4. Нажать кнопку **ОК**, при этом окно «Свойства» будет закрыто.
4. Ввести код заводской номер изделия:
 - 4.1. В правом верхнем углу рабочего окна Драйвера выбрать режим «5 – Ввод ЗН».
 - 4.2. Ввести пароль доступа к режиму (по умолчанию 30).
 - 4.3. Нажать кнопку **Войти**.
 - 4.4. Перейти на вкладку «ФП/ЭКЛЗ/ЭЖ».
 - 4.5. В поле **Зав.номер** ввести заводской номер и нажать кнопку **Ввод заводского номера**.



Рисунок 13. Поле заводского номера в драйвере ККТ

4.6. ПД распечатает сообщение:

ВВЕДЕН ЗАВОДСКОЙ НОМЕР 00107200000010
--

5. Далее нужно ввести код защиты, который соответствует данному заводскому номеру (указан в «Паспорте» на ККТ АТОЛ 90Ф):

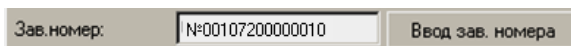
5.1. Выбрать режим «4 – Программирование».

5.2. Ввести пароль доступа к режиму (по умолчанию 30).

5.3. Нажать кнопку **Войти**.

5.4. Перейти к вкладке «Прогр».

5.5. Запрограммировать Таблицу 10 Ряд 4 или 6 Поле 1: ввести код защиты (4 или 6, соответственно) в поле **Значение** и нажать кнопку **Установить поле**.

Таблица:	<input type="text" value="10"/>	<input type="button" value="Получить поле"/>
Ряд:	<input type="text" value="4"/>	<input type="button" value="Установить поле"/>
Поле:	<input type="text" value="1"/>	
Тип:	<input type="text" value="Целое"/>	
Значение:	<input type="text" value="601000008810369"/>	

Рисунок 14. Фрагмент вкладки «Программирование» драйвера ККТ

+7 (495) 730-7420
www.atol.ru

Компания АТОЛ
ул. Б. Новодмитровская,
дом 14, стр. 2,
Москва, 127015

Принтер документов
АТОЛ 90Ф

Руководство по
эксплуатации

Версия документации
от 21.07.17