

M-Class™ Mark II

Руководство оператора ■ ■ ■



right by our customers. ■ ■ ■

datamax·o'neil

Информация об авторских правах

CG Triumvirate является торговой маркой компании Agfa Corporation.

CG Times на основе Times New Roman используется по лицензии компании Monotype Corporation.

Windows – зарегистрированная торговая марка компании Microsoft Corporation.

Все остальные наименования марок и продуктов представляют собой торговые марки, знаки обслуживания, зарегистрированные торговые марки или зарегистрированные знаки обслуживания соответствующих компаний.

Ограничение ответственности

Компания Datamax-O'Neil ни при каких обстоятельствах не несет ответственность перед покупателем за какие бы то ни было косвенные, особые или побочные убытки или потерю прибыли, проистекающие из продуктов Datamax-O'Neil, их использования или нарушения в их использовании, либо возникающие в связи с ними, даже если компании Datamax-O'Neil было сообщено о возможности вышеупомянутого. Всякая ответственность компании Datamax-O'Neil перед покупателем или клиентом покупателя описываемого оборудования ни в коем случае не может превышать общих сумм, выплачиваемых в пользу компании Datamax-O'Neil по настоящим условиям за поставку неисправного продукта.

Компания Datamax-O'Neil ни при каких обстоятельствах не несет ответственность перед покупателем за какие бы то ни было убытки, возникающие из неисполнения или исполнения с задержкой компанией Datamax-O'Neil доставки или установки компьютерного аппаратного обеспечения, расходных материалов или программного обеспечения, или при оказании каких-либо услуг.

В некоторых штатах не допускается исключения случайных или побочных убытков: в таких штатах названные ограничения могут не действовать. Указанные гарантии предоставляют Вам частные законные права; Вы можете также обладать другими законными правами, состав которых в разных штатах различен.

Соглашение о Программно-аппаратном обеспечении (Программном обеспечении)

Прилагаемое Программно-аппаратное обеспечение (Программное обеспечение), установленное в Принтере, находится в собственности Лицензиара или его поставщиков, и лицензировано только для использования на одном принтере в рамках осуществляемой пользователем Профессиональной или коммерческой деятельности. Пользователь соглашается не размножать и не копировать Программно-аппаратное обеспечение или содержащуюся в нем информацию в энергонезависимых или программируемых запоминающих устройствах, и не давать соответствующих полномочий или разрешений никаким другим физическим или юридическим лицам. Программно-аппаратное обеспечение (Программное обеспечение) защищено применимыми законами об авторских правах, и Лицензиар сохраняет за собой все права, за исключением случаев их безоговорочной передачи. Ни Лицензиар, ни его поставщики ни при каких обстоятельствах не несут ответственность за какие бы то ни было убытки или ущерб, включая косвенные, случайные, экономические, особые или побочные убытки, проистекающие из использования или невозможности использования Программно-аппаратного обеспечения (Программного обеспечения).

Информация, содержащаяся в настоящем документе, подлежит внесению изменений без предварительного уведомления и не является обязательством со стороны компании Datamax-O'Neil Corporation. Никакая часть настоящего руководства не может быть воспроизведена или передана в какой бы то ни было форме или какими бы то ни было средствами, для какой-либо цели, кроме персонального использования покупателем, без предварительного письменного разрешения компании Datamax-O'Neil.

Важные указания по вопросам безопасности

Конструкция описываемого принтера рассчитана на долгие годы безопасной, надежной работы. Тем не менее, как и с любым другим электрическим оборудованием, во избежание несчастных случаев и повреждения оборудования, следует соблюдать ряд основных правил техники безопасности:

- Прежде чем приступить к работе, внимательно ознакомьтесь с содержанием указаний по установке и эксплуатации.
- Изучите все предусмотренные на принтере ярлыки с указаниями и соблюдайте эти указания.
- Установите принтер на ровной, прочной и твердой поверхности.
- Следите за тем, чтобы ни одно из отверстий на принтере не было закрыто; ни в коем случае не вставляйте никакие предметы в отверстия или вентиляционные щели.
- Не располагайте принтер поблизости от источников тепла.
- Не используйте принтер возле источников воды и не проливайте на принтер никакие жидкости.
- Следите за тем, чтобы используемый источник электропитания соответствовал номинальному напряжению принтера (в сомнительных случаях, обратитесь к ближайшему дилеру или в местную электросетевую компанию).
- Не располагайте шнур электропитания в таких местах, где на него можно наступить; в случае повреждения шнура электропитания, последний нужно немедленно заменить.
- При необходимости обслуживания, допускается привлекать к ремонту принтера только квалифицированных технических специалистов.

Знаки соответствия и разрешения, выдаваемые надзорными органами



UL60950-1; 2003 2-е издание
CSA C22.2 No. 60950-1-07 2-е издание; 2005-12

Изготовитель заявляет под свою личную ответственность, что настоящий продукт соответствует нижеперечисленным стандартам или другим нормативным документам:



EMC: 2004/108/EC
EN 55022 (2006, A1:2007) Class B
EN 50024 (1998, A1:2001, A2:2003)

Безопасность: Настоящий продукт соответствует требованиям стандарта EN 60950-1, 2-е издание 2005-12
ROHS (Директива по ограничению содержания вредных веществ): 2002/95/EC
LVD (Директива по низковольтному оборудованию): 2006/95/EC



Таможенный Союз – Россия, Казахстан, Беларусь



GB4943.1-2011, GB9254-2008, GB17625.1-2003

FCC: Настоящее устройство соответствует требованиям FCC CFR 47 Часть 15, Класс А.

Примечание: Описываемое оборудование прошло испытания и признано соответствующим пределам, установленным для цифрового устройства Класса А, в соответствии с Частью 15 Правил Федеральной комиссии по связи США (FCC). Эти пределы предусмотрены для обеспечения достаточной защиты от вредных помех при эксплуатации оборудования в промышленных условиях. Описываемое оборудование создает, использует и может излучать энергию радиочастотного волнового диапазона и, в случае нарушения правил установки и использования, приводимых в настоящем руководстве, может создавать вредные помехи для радиосвязи. При эксплуатации описываемого оборудования в жилых помещениях также может создавать вредные помехи: в этом случае, пользователю потребуется устранить такие помехи за свой счет.

Оглавление

1	Приступая к работе	
1.1	Введение.....	1
1.2	Распаковка	1
2	Настройка принтера	
2.1	Подключение принтера	4
2.2	Заправка материала	7
2.3	Регулировка положения датчика материала.....	10
2.4	Заправка красящей ленты	11
3	Управление принтером	
3.1	Передняя панель (для принтеров без дисплея)	15
3.2	Передняя панель (для принтеров с дисплеем).....	17
3.3	Драйвер Windows	18
3.4	Утилита для настройки конфигурации принтера (DMXConfig)	20
3.5	Калибровка по материалу.....	21
3.6	Этикетка, задаваемая пользователем.....	25
4	Система меню	
4.1	Система меню (для принтеров, снабженных дисплеем)	26
4.2	Пользовательское меню	27
4.3	Расширенное меню	27
4.4	Тестовое меню	28
4.5	Подробное описание меню.....	28
5	Техническое обслуживание и регулировка	
5.1	Интервалы чистки	55
5.2	Чистка печатающей головки	56
5.3	Регулировка ширины материала (Media Width Adjustment)	57
5.4	Регулировка линии прожига печатающей головки	59
5.5	Регулировка давления печатающей головки	60
5.6	Замена печатающей головки.....	61
5.7	Регулятор затемнения	62
5.8	Перезагрузка принтера	63
5.9	Загрузка программно-аппаратного обеспечения и шрифтов.....	64
5.10	Сообщения об обработке файлов (для моделей с дисплеем)	65
6	Поиск и устранение неисправностей	
6.1	Разрешение проблем	68
6.2	Сообщения об ошибках и предупреждения (для принтеров с дисплеем).....	71
6.3	Режим Hex Dump	77
Приложение А - Спецификации		
Приложение В – Порт GPIU		
Приложение С – Настройка меню для бумаги (для моделей без дисплея)		
<u>C.1</u>	<u>Настройка меню бумаги - Функции кнопок</u>	85
<u>C.2</u>	<u>Выравнивание положения этикетки</u>	92
<u>C.3</u>	<u>Режим калибровки – Функции кнопок</u>	96
Приложение D – Выбор языка		
<u>D.1</u>	<u>Изменение языка меню</u>	99
<u>D.2</u>	<u>Расширенная информация для обработки файлов</u>	102

1 Приступая к работе

1.1 Введение

Поздравляем Вас с приобретением принтера М-класса Mark II. Все принтеры М-класса Mark II, в дальнейшем именуемые «принтер», отличаются высокой износостойкостью литой конструкции, в сочетании с современной электроникой и исключительной простотой в использовании, задавая таким образом новые стандарты качества промышленных термопринтеров.

В настоящем руководстве содержится вся информация, необходимая для эксплуатации принтера.

Перед началом печати этикеток или ярлыков, ознакомьтесь с инструкциями, поставляемыми с программным обеспечением, которое Вы выбрали для создания этикеток. Драйвер принтера для Windows™ можно загрузить с нашего вебсайта (<http://www.datamax-oneil.com/>) или найти на прилагаемом компакт-диске для печати из стандартных приложений. Если Вы хотите написать собственную программу печати, можно воспользоваться предусмотренным на компакт-диске *Руководством программиста по работе с принтерами Класса Series 2*.



1.2 Распаковка

Вынув принтер из упаковки, проверьте комплектность поставки. Должны иметься в наличии следующие части комплекта:

- Принтер
- Шнур электропитания
- CD-ROM и документация
- Любые особые или дополнительно приобретаемые изделия

Дополнительные требования

Нижеперечисленные изделия необходимы для создания этикеток на принтере. По поводу выбора расходных материалов и программного обеспечения, наиболее подходящих для Ваших условий применения, проконсультируйтесь с ближайшей службой поддержки или торговым представителем.

- Последовательный, USB- или параллельный кабель



- Кабель Ethernet для обеспечения дополнительной возможности подключения через сеть типа LAN
- Необходимые расходные материалы



Рекомендуется сохранить все упаковочные материалы для использования в будущем.

2 Настройка принтера

2.1 Подключение принтера

Подключение электропитания



Перед подключением Шнура электропитания от сети переменного тока или интерфейсных кабелей к принтеру, убедитесь, что выключатель электропитания ON/OFF находится в положении OFF (ОТКЛ.).

1. Поставьте принтер на твердую, горизонтальную поверхность.
2. Убедитесь в том, что выключатель электропитания ON/OFF находится в положении OFF (ОТКЛ.).
3. Вставьте шнур электропитания от сети переменного тока в гнездо, предусмотренное на задней панели Принтера, после чего вставьте вилку шнура электропитания в розетку, заземленную надлежащим образом. (Блок питания автоматически обнаружит напряжение линии и настроится на него; допустимые значения напряжения см. в Приложении А).

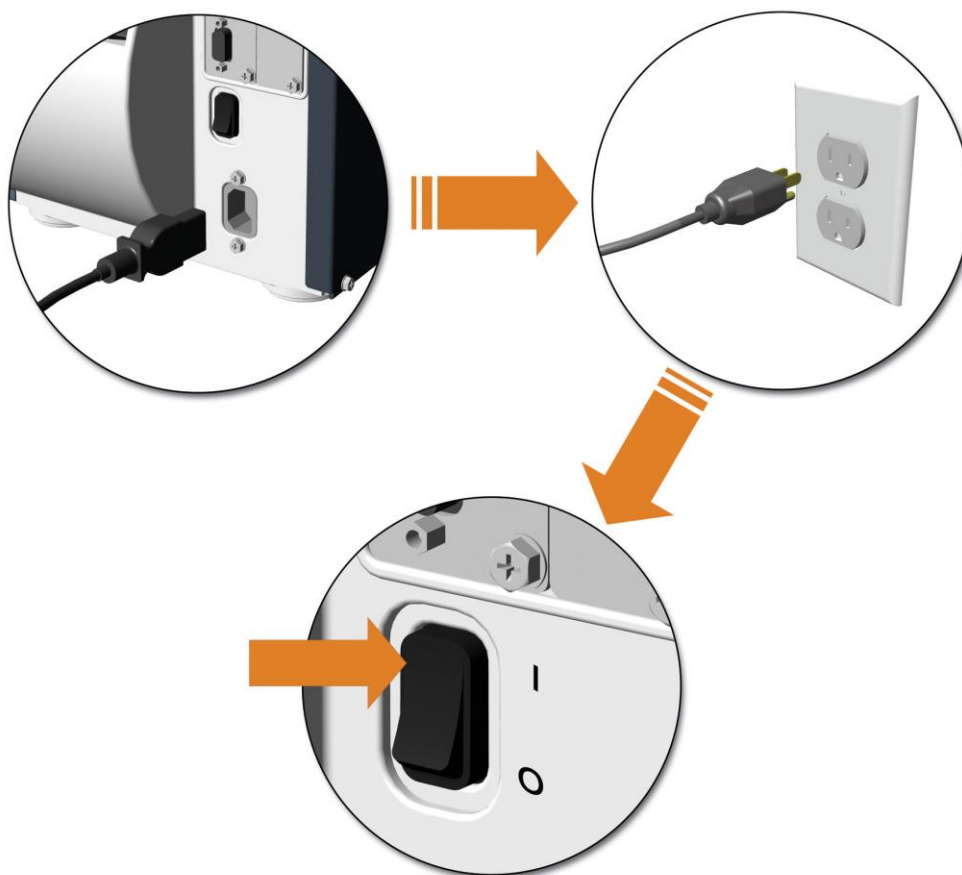

Подключение по интерфейсам

Принтер можно подключить к главному компьютеру через параллельный, USB-, последовательный или сетевой интерфейс (опция). Принтер автоматически подключается к первому порту, передающему данные. После установления соединения, для смены интерфейса нужно сначала выключить ('Off'), а затем включить ('On') принтер.

Предусматривается в качестве опции возможность подключения к одному из двух **серверов печати Ethernet (проводному и беспроводному)**. Информацию об использовании этих интерфейсов см. в указаниях для соответствующей опции, касающихся правильного подключения кабеля, настройки и конфигурации.

Для **параллельного подключения** требуется кабель Centronics® IEEE 1284 с 36-контактным штекерным разъемом для односторонней (по прямому каналу) связи или кабель стандарта IEEE 1284 для двухсторонней (по прямому и обратному каналам) связи. Кроме того, для обеспечения двухсторонней связи Ваш главный компьютер должен иметь соответствующее программное обеспечение.

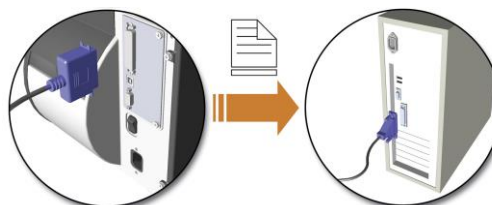

Для **подключения USB** требуется USB-кабель и наличие операционной системы Windows®95 или старше. В зависимости от операционной системы, установленной на Вашем главном компьютере, процесс установки может незначительно различаться.

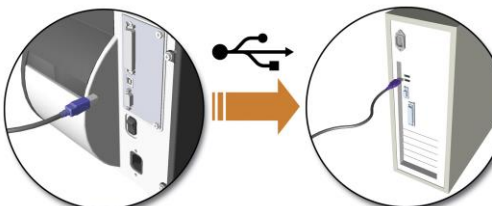

Для **последовательного подключения** требуется кабель последовательного подключения со специальной разводкой контактов для соответствующей связи (номера деталей и разводки контактов указаны ниже; заказ можно оформить у местного дилера). Интерфейс поддерживает коммуникации по RS-232C через соединитель DB-9. Настройки последовательного порта можно выбрать в меню; они должны соответствовать настройкам последовательного порта на Вашем главном компьютере.

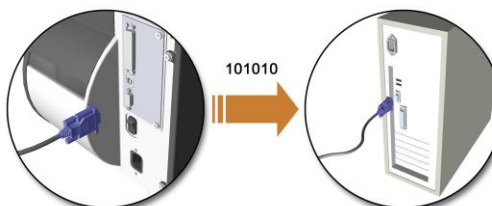

Компьютер DB-9S Принтер DB-9P

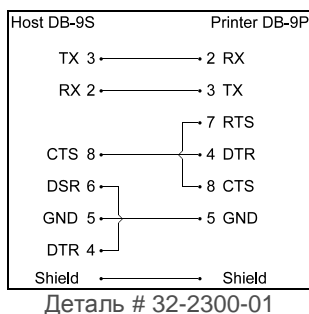

Компьютер DB-25S Принтер DB-9P

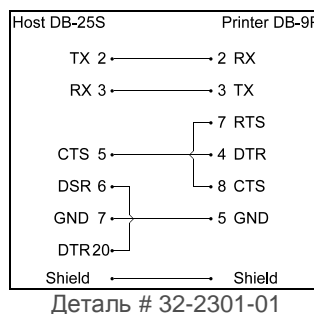

Подключения через порты SDIO и USB

Если принтер снабжен Защищенным цифровым портом ввода/вывода (SDIO) и портом USB Host, к нему можно подключать внешние запоминающие устройства для загрузки шрифтов, графики, форматов этикеток и файлов программно-аппаратного обеспечения. Кроме того, к порту USB можно подключить USB-клавиатуру для условий применения, предусматривающих независимый, прямой ввод данных (в режиме командной строки); см. примеры в *Руководстве программиста по работе с принтерами Класса Series 2*.

Подключения через SDIO – При установке карты SDIO, выключите (OFF) принтер, после чего вставьте карту в слот. Принтер распознает модуль "F". Чтобы вынуть карту, отключите (OFF) принтер, затем нажмите на карту в направлении внутрь.

Подключения через порты USB – Порт USB поддерживает установку и отключение автоматически конфигурируемых устройств. При этом, принтер распознает Модуль "H" и Модуль "I".



- Поддерживаются запоминающие устройства объемом до 16 Гб.
- Если на запоминающем устройстве установлен Выключатель защиты от записи, убедитесь в том, что он установлен в положение ОТКЛ (OFF).
- Перед первым использованием внешнее запоминающее устройство должно быть отформатировано; подробнее см. в п. 4.5, Опции принтера, Модули.
- Прежде чем снимать какие-либо модули, обязательно дождитесь полного завершения выполняемого процесса.

Использование функций памяти (для принтеров с дисплеем)

Загрузите Ваши файлы в устройств с помощью Windows Explorer или DMX Config; см. НАСТРОЙКИ УПРАВЛЕНИЯ ФАЙЛАМИ (FILE HANDLING DEFINITIONS) в Приложении А. В приведенных ниже примерах показано несколько способов использования запоминающих устройств, за исключением особо оговариваемых случаев (подробнее о выборе функции см. пункт 4.5, Опции принтера, Модули).



- Файлы, которые находятся в Модуле "X", не могут копироваться; подробнее о параметрах модуля см. Руководство программиста по работе с принтерами класса Series 2.
- Чтобы получить доступ ко всем функциям, должно быть выбрано расширенное меню: Нажмите **System Settings** (Системные настройки), выберите **Menu Mode** (Режим меню), и затем - **Advanced Menu (Расширенное меню)**.

- Чтобы скопировать файлы, хранящиеся на модуле, в принтер или из принтера:
 1. Нажмите кнопку **MENU** (МЕНЮ), после чего выберите **Printer Options (Опции принтера)**.
 2. Выберите **Modules** (Модули), а затем - **Copy File (Копировать файл)**.
 3. Выберите файл для копирования, а затем идентификатор конечного модуля.



При обмене файлами конфигурации между принтерами, воспользуйтесь опцией *Restore As Current* (Сохранить в текущем виде) (см. пункт 4.5, Настройки системы, Файл конфигурации), после чего откалибруйте принтер.

- Чтобы скопировать программно-аппаратное обеспечение, хранящееся на модуле, на принтер:
 1. Нажмите кнопку **TEST (ТЕСТ)**, после чего выберите **User Defined Label (Этикетка, заданная пользователем)**.
 2. Выберите идентификатор модуля и файл программно-аппаратного обеспечения.

- Чтобы напечатать файлы, хранящиеся на модуле:
 1. Нажмите кнопку **TEST (ТЕСТ)**, после чего выберите **User Defined Label (Этикетка, заданная пользователем)**.
 2. Выберите идентификатор модуля, затем – файл для печати.



Чтобы выполнить печать непосредственно из сохраненных файлов при включении, см. пункт 4.5, Настройки системы, Использование режима этикетки.

- Чтобы напечатать хранящийся в памяти предыдущий формат этикетки:
 1. Нажмите кнопку **MENU (МЕНЮ)**, после чего выберите **Printer Options (Опции принтера)**.
 2. Выберите **Modules (Модули)**, затем - **Print File (Печатать файл)**.

2.2 Заправка материала

Заправка материала в принтер производится следующим образом:

1. Откройте крышку для материала и опустите Направляющую кронштейна для материала (если таковая предусмотрена) и Направляющую материала.
2. Нажмите на Фиксатор печатающей головки и поднимите весь Узел печатающей головки.

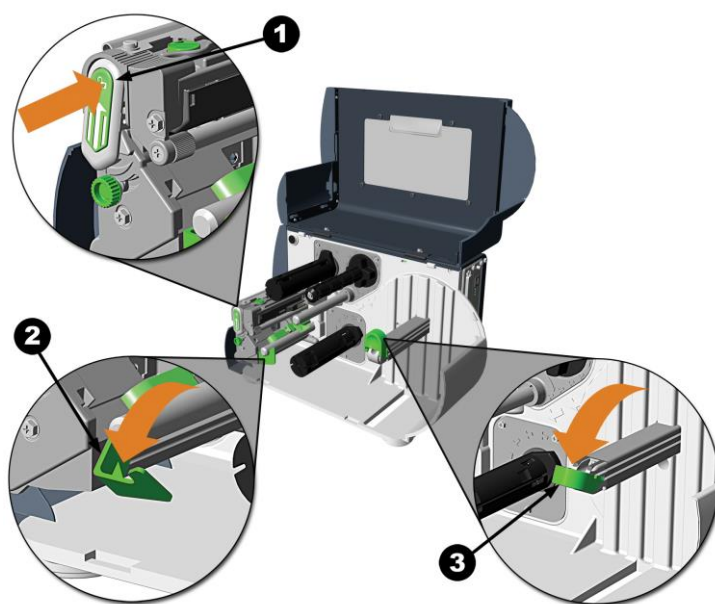

❶	Фиксатор печатающей головки
❷	Направляющая материала
❸	Направляющая кронштейна материала

3. Наденьте Рулон с материалом на Ступицу для материала или Кронштейн материала. Если принтер снабжен Кронштейном материала, приподнимите Направляющую кронштейна материала. Направляющую кронштейна материала следует протолкнуть внутрь таким образом, чтобы она едва касалась Рулона с материалом.
4. Заправьте материал в принтер, как показано на рисунке. Приподнимите Направляющую материала. Направляющую материала следует протолкнуть внутрь таким образом, чтобы она едва касалась кромки Материала.

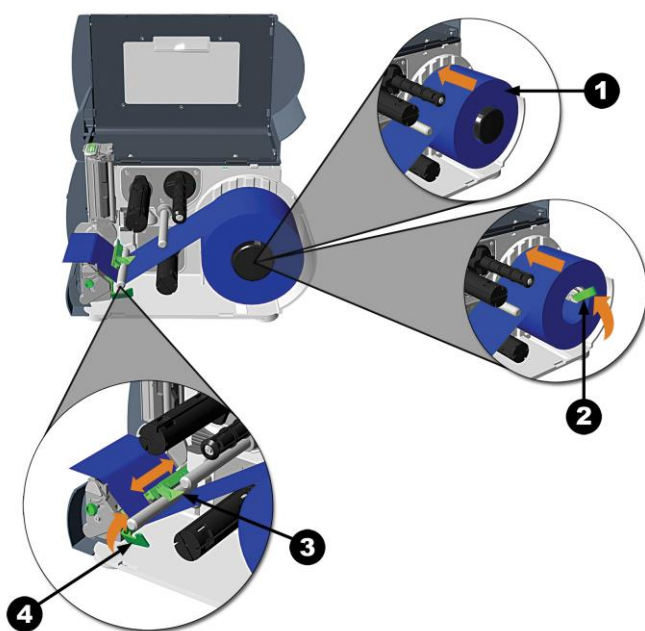

❶	Рулон с материалом
❷	Направляющая кронштейна материала
❸	Датчик материала
❹	Направляющая материала

5. Закройте Узел печатающей головки и нажмите в направлении вниз до щелчка.
6. Закройте крышку и несколько раз нажмите кнопку  FEED , чтобы захватить материал и обеспечить правильность направления его подачи.

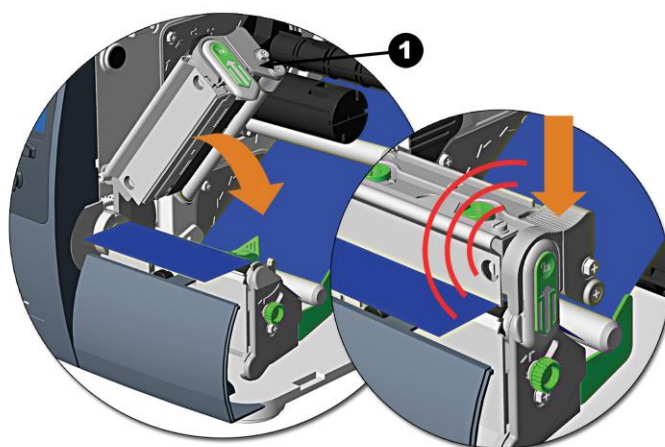

1 Узел печатающей головки

Если принтер неправильно распознает начало этикеток, может оказаться необходимой калибровка принтера (см. пункт 3.5 Калибровка по материалу).



По заводским настройкам, принтер откалиброван для работы с 4-дюймовыми материалами (и лентой – если принтер оборудован устройством для термотрансфера). При использовании материала/ленты другой ширины, см. пункт 5.3.



На моделях М-4210, снабженных Кронштейном материала (вместо Ступицы для материала), печать на высоких скоростях может приводить к ухудшению качества печати. Рекомендуется установить скорость печати равной 8 дюймам/с или ниже.

2.3 Регулировка положения датчика материала

Датчик материала нужно располагать таким образом, чтобы принтер мог обнаружить наличие материала и начальную позицию (TOF), кроме случаев, когда печать ведется на непрерывной ленте материала, а TOF задается на передней панели.

Для регулировки положения:

1. Заправив материал, как описано в пункте 2.2, возьмитесь за Передвижную лапку и переместите Метку «Глаз датчика» в нужное положение над материалом согласно таблице ниже.
2. При заправке материала, руководствуйтесь указаниями по заправке.

Выбор и регулировка положения датчика материала		
Тип расходных материалов	Положение метки глаза датчика	Требуемый ориентир
Этикетки с разрывом (Die-cut)	Рядом с серединой этикетки	Разрыв
Этикетки с прорезью (Notched)	Над центром надреза	Разрыв
Отражающий материал	Над центром черной метки	Отражающий
Непрерывный материал	Рядом с серединой материала	Непрерывный

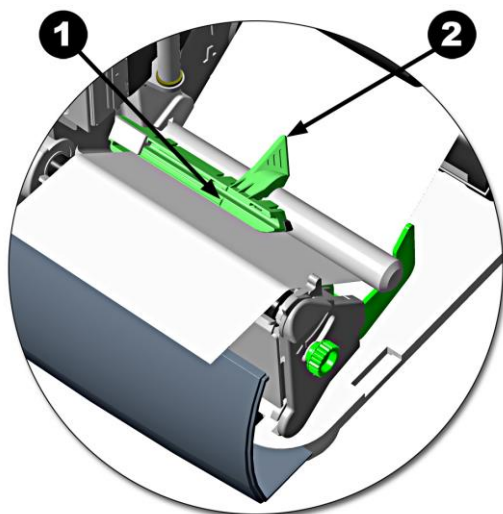

- 1 Метка 'Глаз датчика'
- 2 Передвижная лапка

2.4 Заправка красящей ленты

Красящая лента необходима при использовании термотрансферных материалов. Рекомендуется, чтобы ширина ленты была несколько больше ширины используемого материала. В принтере могут использоваться ленты с внутренним или наружным расположением красящего покрытия. Для заправки ленты, выполните следующие действия:



- Рекомендуется использовать ленту, ширина которой больше ширины используемого материала (и основы, если она используется): это позволит защитить печатающую головку от преждевременного износа.
- Для печати с применением красящей ленты, параметр «Тип материала» ('Media Type') настройки принтера нужно установить на Термотрансфер ('Thermal Transfer'). Это можно сделать с помощью утилиты DMXConfig Utility (см. пункт 3.4) или (для принтеров с дисплеем) через систему меню (см. пункт 4.5).

1. Откройте крышку для материала. Нажмите на Фиксатор печатающей головки и приподнимите блок печатающей головки.

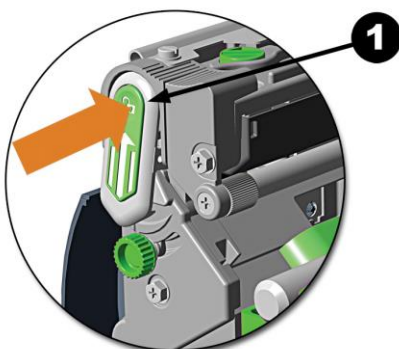

1 Фиксатор печатающей головки

2. Наденьте рулон с лентой на ступицу подачи ленты до тех пор, пока рулон не упрется о фланец. Лента должна быть расположена таким образом, чтобы разматываться в правильном направлении (см. Направление подачи красящей ленты). На рисунке ниже показана лента с внутренним расположением красящего покрытия.

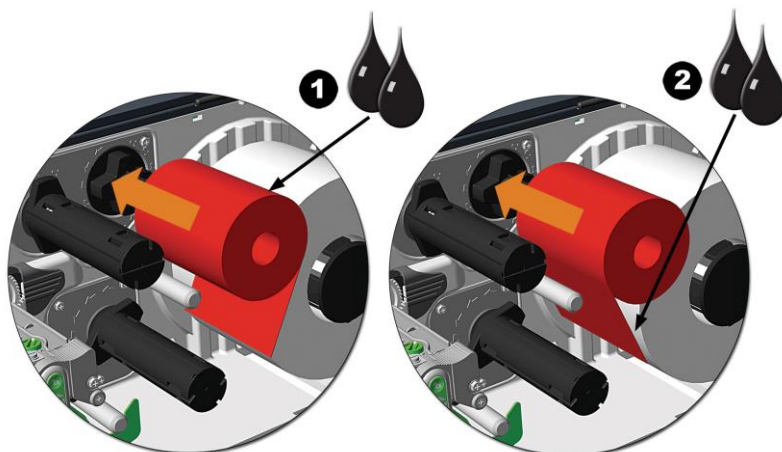

1 Сторона покрытия (лента с наружным расположением красящего покрытия (CSO))
2 Сторона покрытия (лента с внутренним расположением красящего покрытия (CSI))



Стрелки направления возле Ступицы подачи ленты показывают правильное направление подачи ленты. Возможно использование лент с внутренним или наружным расположением красящего слоя. Красящая сторона ленты должна быть обращена к материалу, а НЕ к печатающей головке.

Схемы направления подачи красящей ленты

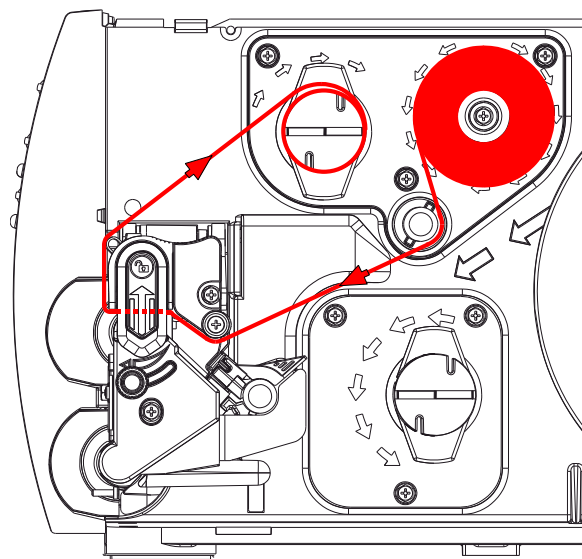

Направление подачи ленты с внутренним расположением красящего покрытия (CSI)

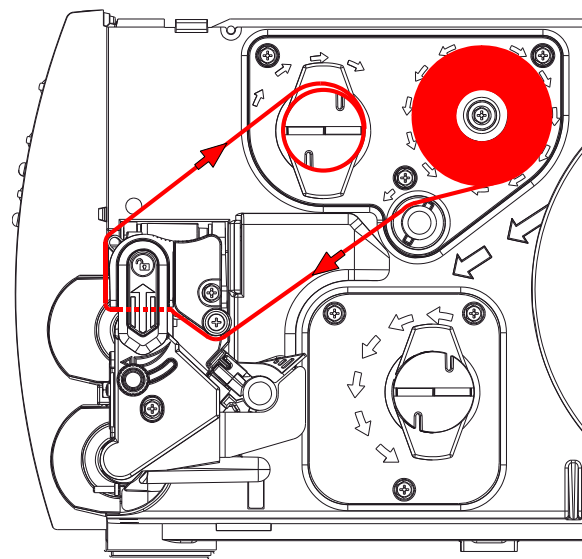

Направление подачи ленты с наружным расположением красящего покрытия (CSO)

3. Пропустите ленту под опорным роликом ленты, а затем наружу через переднюю стенку принтера примерно на 12 дюймов.

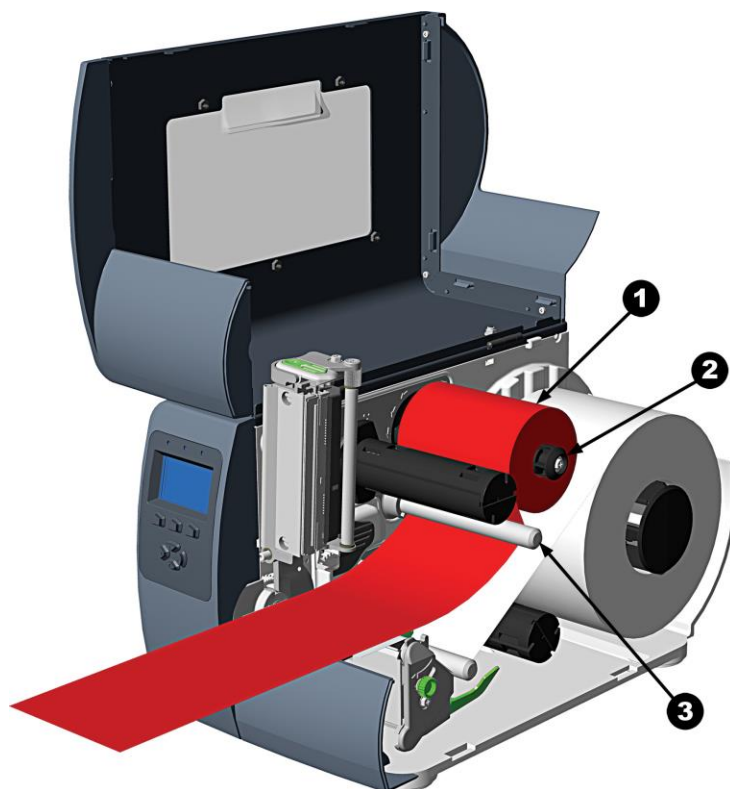

- | | |
|---|--------------------------|
| 1 | Рулон с лентой |
| 2 | Ступица для подачи ленты |
| 3 | Опорный ролик ленты |

4. Закройте Узел печатающей головки и нажмите на него вниз до щелчка.

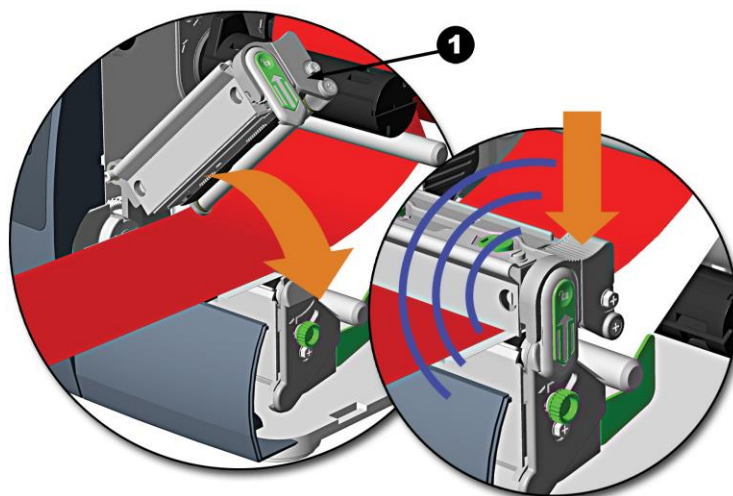

- | | |
|---|-------------------------|
| 1 | Узел печатающей головки |
|---|-------------------------|

5. Протяните ленту вверх и вокруг Приемной ступице ленты, обмотав ее несколько раз по часовой стрелке для фиксации.

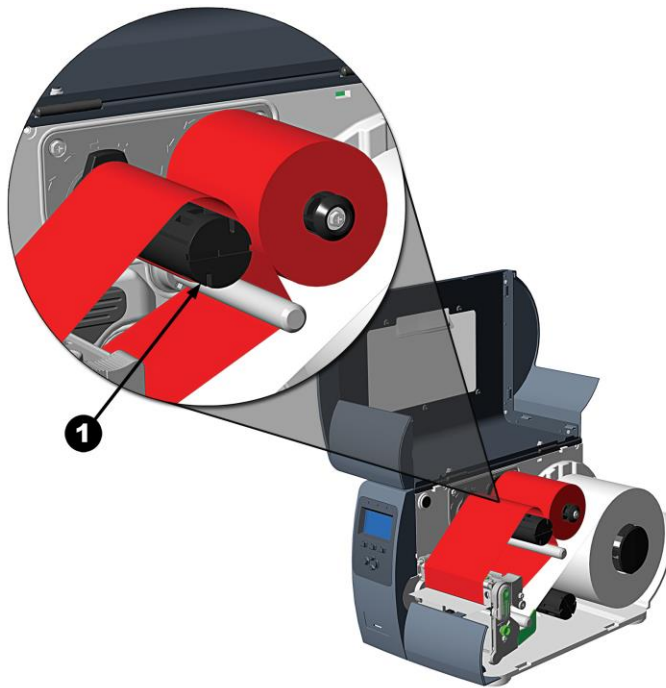

❶ Приемная ступица ленты

6. Закройте крышку и несколько раз нажмите на кнопку Feed (Подача), чтобы лента заняла правильное положение.

3 Управление принтером

3.1 Передняя панель (для принтеров без дисплея)

На передней панели расположены три световых индикатора и три функциональные кнопки. Функции этих индикаторов и кнопок описаны в следующих пунктах.

Конфигурацию принтеров без дисплея можно настроить с помощью утилиты DMXConfig Utility (см. пункт 3.4). Принтер можно также сконфигурировать с помощью Настройки меню принтера (см. Приложение С): этот вариант подходит для пользователей, не располагающих подключением с главным компьютером.



3.1.1 Световые индикаторы

Питание включено

Normal Mode

STOP

Горит: Показывает, что принтер в режиме паузы

Мигает: (При использовании опции Очистки)

Показывает, что этикетка доступна оператору.

ERROR

Показывает наличие механической ошибки или ошибки распознавания начала этикетки.



READY

Горит: Показывает, что принтер включен и готов к работе.

Мигает: Показывает, что принтер получает данные с компьютера

- Во время инициализации включения электропитания, индикаторы READY и STOP будут гореть.

3.1.2 Кнопки

Кнопки  PAUSE,  FEED и  CANCEL выполняют различные функции, в зависимости от режима работы.

Функции в режиме готовности

Эти функции могут выполняться в любое время, когда принтер не находится в режиме печати.

Функция	Кнопка	Описание
Пауза	Кнопка Pause	Устанавливает и отменяет режим паузы
Подача / Сброс ошибки	Кнопка Feed	Подает одну этикетку или сбрасывает состояние ошибки
Отмена	Кнопка Cancel	Отменяет текущую партию этикеток. Нажмите кнопку Pause, чтобы напечатать следующую партию этикеток в буфере принтера.
Мягкая перезагрузка	Нажмите и удерживайте нажатыми кнопки Pause и Cancel	Выполняет перезагрузку принтера, см. пункт 5.8
Печать тестовой этикетки	Кнопки Pause и Feed	Печатает тестовую этикетку
Печать этикетки с конфигурацией	Кнопки Feed и Cancel	Печатает тестовую этикетку с конфигурацией базы данных
Печать этикетки Ethernet	Кнопки Pause, Feed и Cancel	Печатает этикетку с конфигурацией Ethernet принтера
Быстрая калибровка	Нажмите и удерживайте нажатой кнопку Feed	Выполняет Быструю калибровку, см. пункт 3.5
Калибровка в порожнем состоянии	Нажмите и удерживайте нажатыми кнопки Pause и Feed	Выполняет Калибровку в порожнем состоянии, см. пункт 3.5

Функции с задержкой включения электропитания

Включите принтер. Когда включатся три световых индикатора, нажимайте и удерживайте нажатой указанную последовательность кнопок. Кнопки удерживаются нажатыми до тех пор, пока не погаснут три световых индикатора.

Функция	Кнопка	Описание
Сброс Ethernet	Удерживайте нажатыми кнопки Pause, Feed и Cancel	Устанавливает настройки Ethernet. заданные по умолчанию
Режим Hex Dump	Кнопка Feed	Вводит принтер в режим Hex Dump, см. пункт 6.3
Перезагрузка уровня 1	Кнопки Pause и Cancel	Сбрасывает принтер в состояние, соответствующее сохраненному файлу конфигурации, см. пункт 5.8.
Перезагрузка уровня 2	Кнопки Pause, Feed и Cancel	Возвращает принтер к настройкам, заданным по умолчанию, см. пункт 5.8.

3.2 Передняя панель (для принтеров с дисплеем)

Панель управления представляет собой управляемый по событиям интерфейс, состоящий из графического дисплея и клавиатуры. Помимо предоставления текущей информации о статусе принтера, режим-зависимая панель позволяет изменять элементы Главной области дисплея и функции клавиатуры в соответствии с потребностями операционных событий.



Значки и индикаторы

Значки представляют собой графические элементы, которые появляются в области «Строка статуса принтера» дисплея. Над дисплеем предусмотрены три светодиода. Значки и индикаторы выдают в режиме реального времени оперативную информацию следующего содержания:

Элемент	Определение
	Обнаружены USB-хост или SD-устройство (карта флеш-памяти или клавиатура)
	Установлен РЧ-идентификатор
	Обнаружено проводное подключение по сети LAN
	Активирована беспроводная сеть (WLAN), и принтер не связан с Точкой доступа сети WLAN
	Устройство WLAN принтера связано с Точкой доступа WLAN
	WLAN находится в режиме подключения без точки доступа (ADHOC)
	Выбран режим DPL
	Выбран режим LINE
	Выбран режим PL-Z
	Режим улучшенного отображения: применяется функция «зум» для облегчения просмотра. Находясь в экране Ready (Готовность), нажмите и удерживайте нажатой эту кнопку для включения/отключения режима.
	Принтер получает данные
	Принтер остановлен или находится в режиме паузы
	Обнаружено состояние сбоя. Перечень возможных сообщений см. в пункте 6.2.

3.3 Драйвер Windows

Драйвер Windows находится на компакт-диске «Вспомогательные материалы» (Accessories), входящем в комплект поставки принтера. Последнюю версию драйвера можно загрузить с нашего вебсайта по адресу www.datamax-oneil.com.

Установка драйвера Windows:

Установите компакт диск «Вспомогательные материалы» (Accessories), входящий в комплект поставки Вашего принтера, в привод для компакт-дисков Вашего компьютера.



После запуска диска, выберите пункт "Install Windows Driver" (Установить драйвер Windows) из главного меню и выполните установку, следуя указаниям, отображаемым на экране.



При получении соответствующей подсказки, выберите Ваш принтер из перечня (т.е., Datamax-O'Neil M-Class MarkII). Продолжайте процесс установки драйвера, следуя указаниям, отображаемым на экране.

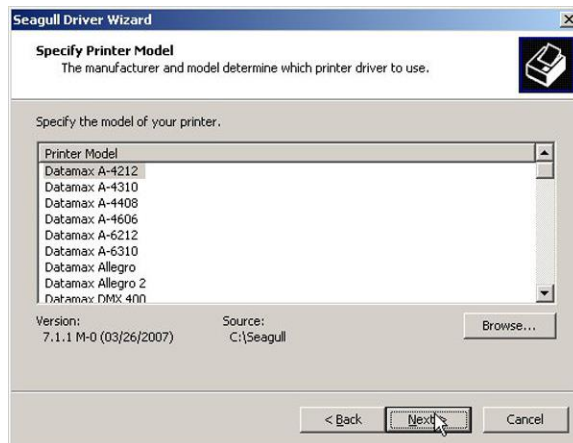

Важные примечания:

Драйвер Windows функционирует так же, как любой другой принтер Windows. Полная информация обо всех настройках содержится во встроенном файле справки; вместе с тем, есть ряд важных настроек, которые следует соблюдать для обеспечения бесперебойной печати.

Вкладка Page Setup (Настройка страницы): Stock (Материал)

Важно, чтобы настройки материала (Stock) соответствовали используемому Вами размеру этикетки. Если среди имеющихся вариантов отсутствуют параметры, подходящие для Вашей этикетки, щелкните на кнопке 'New' (Новая) и введите размеры Вашей этикетки.

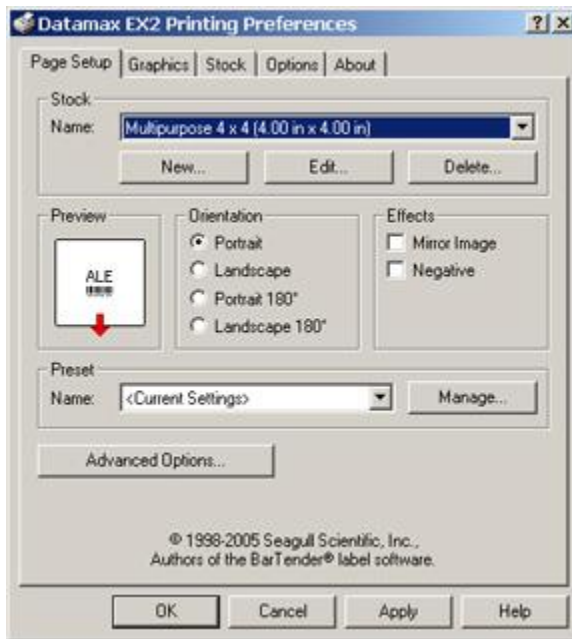

Вкладка Options (Характеристики): Скорость печати (Print Speed) и Температура печатающей головки (Printhead Temperature)

Эти два параметра оказывают наибольшее влияние на качество печати. При работе с некоторыми материалами этикеток, для получения качественного изображения требуются большой нагрев и более низкая скорость печати.

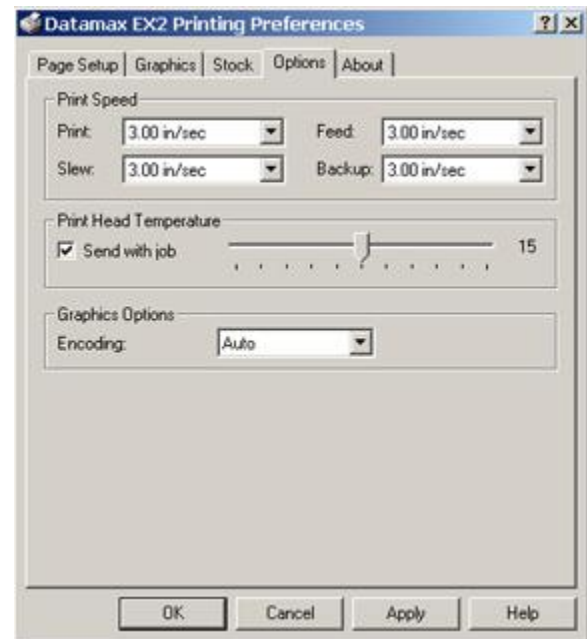

В прикладном программном обеспечении Windows, используемом для создания формата этикетки, скорее всего, будет предусмотрен экран "Page Setup" (Настройка страницы). Здесь также потребуется обеспечить соответствие размеру используемой Вами этикетки.

3.4 Утилита для настройки конфигурации принтера (DMXConfig)

DMXConfig (установленная на компакт-диске «Вспомогательные материалы» (Accessories) – это утилита настройки конфигурации на платформе Windows, которая позволяет пользователю вносить изменения в существующие настройки принтера через прямое подключение к последовательным и параллельным соединениям главного компьютера.

Особенности DMXConfig:

- Делает возможными управление в реальном времени/запросы о конфигурации принтера
- Задаёт и сохраняет оптимальные конфигурации для соответствующих условий применения
- Сохранённые конфигурации могут передаваться другим принтерам и отправляться электронной почтой
- Загрузка файлов, форматов и шрифтов
- Опрашивание модулей запоминающих устройств

- ☑ Обязательно используйте именно утилиту DMXConfig, находящуюся на компакт-диске «Вспомогательные материалы» (Accessories), который входит в комплект поставки принтера. Более старые версии могут некорректно работать с некоторыми принтерами. Последнюю версию можно загрузить с нашего вебсайта www.datamax-oneil.com.

После установки утилиты DMXConfig:

1. Подключите главный компьютер к принтеру с помощью последовательного или параллельного кабеля.
2. Включите принтер.
3. Запустите утилиту DMXConfig.
4. Опросите принтер, воспользовавшись кнопкой панели инструментов 'Query Printer' (Опрос принтера) в левом верхнем углу. Принтер подключится и получит текущие настройки.
5. На этом этапе Вы можете открывать вкладки и вносить любые изменения, необходимые для настройки конфигурации принтера. По завершении этой операции, отправьте новые настройки на принтер с помощью кнопки панели инструментов 'Configure Printer' (Задать конфигурацию принтера). В примере, приведенном ниже, показано изменение параметра Тип материала (Media Type) на Термотрансфер (Thermal Transfer).
6. Выберите вкладку 'Media Settings' (Настройки материала), затем в раскрывающемся меню 'Media Type' (Тип материала) выберите 'Thermal Transfer' (Термотрансфер).
7. Отправьте настройки на принтер с помощью кнопки панели инструментов 'Configure Printer' (Задать конфигурацию принтера).

Теперь принтер сконфигурирован для работы с материалом типа «Термотрансфер» ('Thermal Transfer'). Можно закрыть утилиту DMXConfig и приступить к печати с использованием красящей ленты.

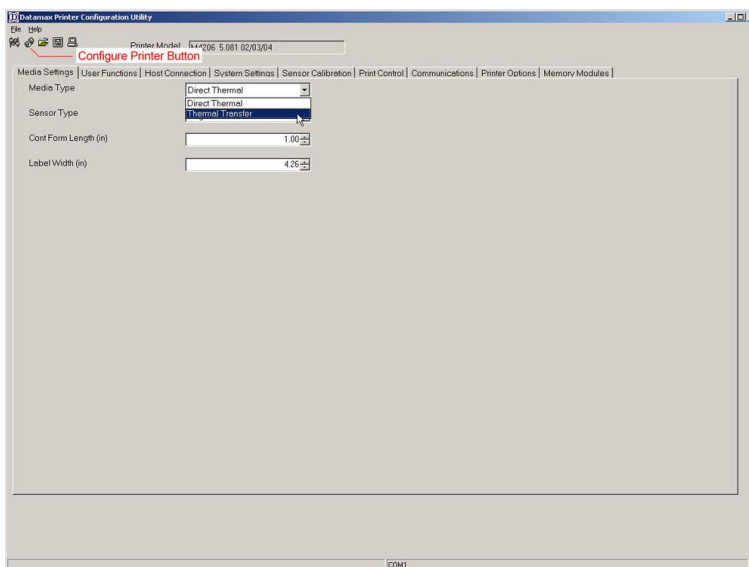
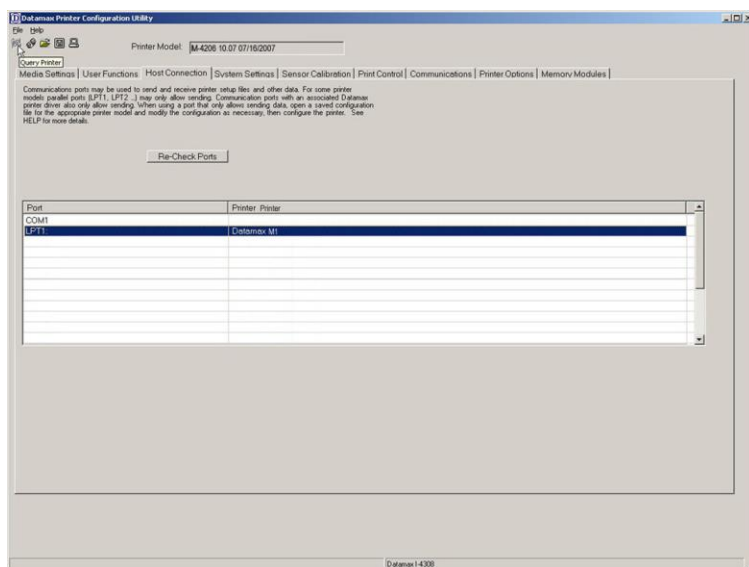

3.5 Калибровка по материалу

3.5.1 Быстрая калибровка

Быструю калибровку следует выполнять в рамках процедуры заправки материала для точной настройки параметров работы датчиков.

(1) Такая калибровка не требуется при использовании непрерывного материала.



(2) Для материалов с большими промежутками, перед началом работы может потребоваться внести изменение в значение параметра PAPER EMPTY DISTANCE (РАССТОЯНИЕ, ОПРЕДЕЛЯЮЩЕЕ КОНЕЦ БУМАГИ).

Калибровку принтера выполняют следующим образом:

1. Убедитесь в том, что принтер ВКЛЮЧЕН (ON), находится в состоянии ожидания (т.е., не отключен физически), материал заправлен, датчик материала настроен, а тип датчика выбран.
2. Нажмите и удерживайте нажатой клавишу FEED до тех пор, пока не будет напечатана одна этикетка, после чего дождитесь обработки данных принтером. Здесь могут иметь место два возможных результата:

Для принтеров без дисплея:

По завершении процедуры, один из указанных ниже световых индикаторов подаст пять мигающих сигналов, обозначая таким образом результат попытки автоматической калибровки:

Индикатор  STOP = Калибровка выполнена успешно.

Индикатор  ERROR = Калибровка не выполнена; попробуйте провести калибровку еще раз. Если попытка выполнить калибровку по-прежнему не даст желаемого результата, перейдите к пункту 3.5.3.

Для принтеров с дисплеем:

Отображается надпись CALIBRATION COMPLETE (КАЛИБРОВКА ВЫПОЛНЕНА), а материал перемещается к следующему верхнему краю – если калибровка прошла успешно; или

Отображается надпись CANNOT CALIBRATE (НЕВОЗМОЖНО ВЫПОЛНИТЬ КАЛИБРОВКУ), если попытка проведения калибровки оказалась неудачной. В этом случае, попробуйте решить проблему, учтя приведенные ниже рекомендации:

Рекомендации по проведению калибровки:

WARNING LOW BACKING / ПРЕДУПРЕЖДЕНИЕ: НИЗКИЙ УРОВЕНЬ ОСНОВЫ (для принтеров с дисплеем) – это обычное сообщение, отображаемое при калибровке в условиях, когда материал для этикеток с разрывом устанавливается на просвечивающую основу или материал с вырезом.

Если первая попытка окажется неудачной, нажмите клавишу FEED и удерживайте ее нажатой до тех пор, пока не будут успешно напечатаны две этикетки с верхним краем (TOF). Если же вновь отобразится сообщение CANNOT CALIBRATE (НЕВОЗМОЖНО ВЫПОЛНИТЬ КАЛИБРОВКУ), выполните процедуру Стандартной калибровки: см. пункт 3.5.3.

3.5.2 Калибровка по порожнему состоянию

Калибровка по порожнему состоянию калибрует датчик материала принтера для того, чтобы датчик мог зафиксировать состояние завершения запасов материала ('Out of Stock'). Калибровку принтера выполняют следующим образом:

1. Убедитесь в том, что принтер ВКЛЮЧЕН (ON), находится в состоянии готовности (т.е., не отключен физически), и из него вынут материал.
2. Нажмите клавиши Pause и Feed, и удерживайте их нажатыми в течение нескольких секунд.

3.5.3 Стандартная калибровка

Стандартную калибровку можно выполнить с помощью утилиты DMXConfig (см. пункт 3.4), а также воспользовавшись кнопками на передней панели (см. Приложение С). На принтерах с дисплеем, процедуру Стандартной калибровки можно также инициировать через меню принтера: см. пункт 4.5. Установив утилиту DMXConfig и правильно заправив в принтер материал:

1. Подключите главный компьютер к принтеру с помощью последовательного или параллельного кабеля.
2. Включите принтер.
3. Запустите утилиту DMXConfig.
4. Опросите принтер, воспользовавшись кнопкой панели инструментов 'Query Printer' (Опрос принтера) в левом верхнем углу. Принтер подключится и получит текущие настройки.

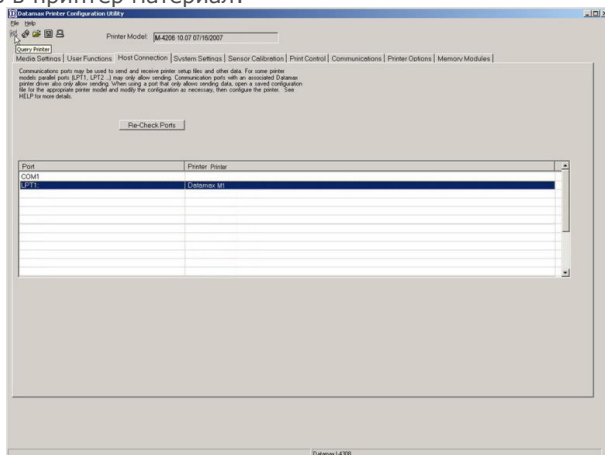

5. Выберите вкладку "Sensor Calibration" (Калибровка датчика), после чего нажмите на кнопку "Media Calibration Wizard" (Мастер калибровки по материалу). При получении соответствующей подсказки, нажмите "OK", чтобы запустить мастер калибровки.

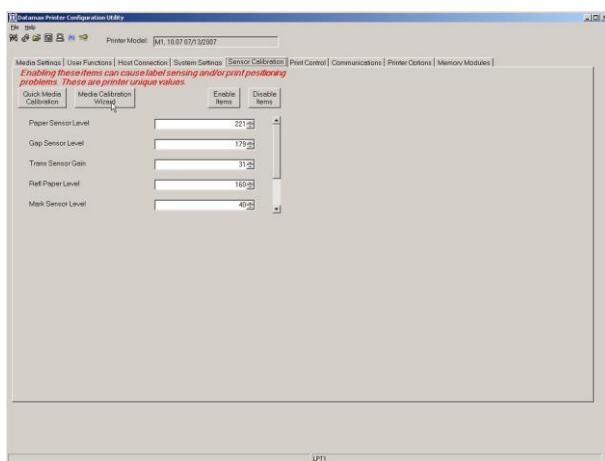

6. Теперь Мастер калибровки попросит Вас загрузить материал ('Load Stock'). К этому времени материал должен быть надлежащим образом заправлен в принтер. Закройте печатающую головку и нажмите "OK".

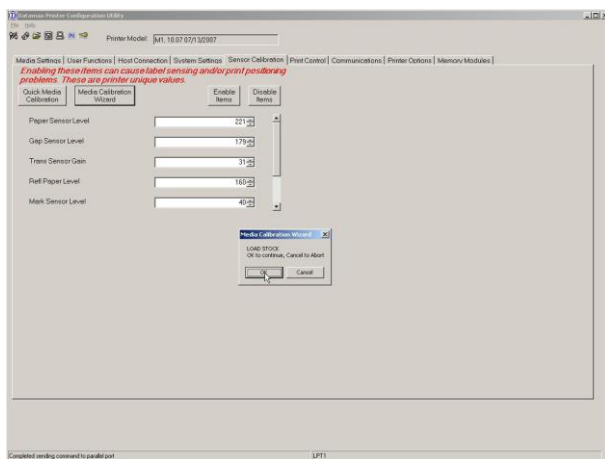

7. Теперь Мастер калибровки попросит Вас загрузить основу ('Load Backing'). Снимите с основы несколько этикеток и поместите материал основы в датчик материала. Закройте печатающую головку и нажмите "OK".

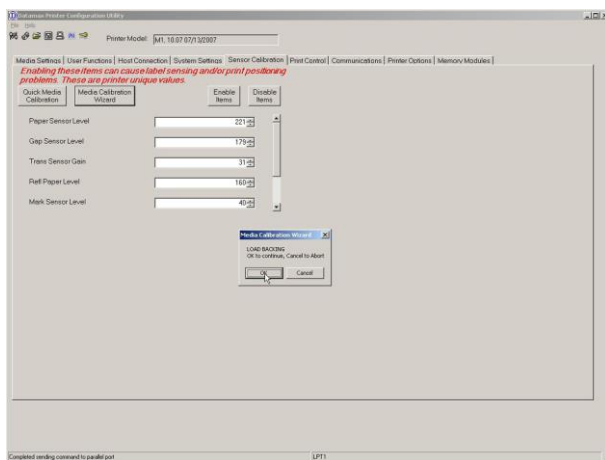

8. Теперь Мастер калибровки попросит Вас вынуть материал ('Remove Stock'). Выньте весь материал и основу из принтера. Закройте печатающую головку и нажмите "OK".

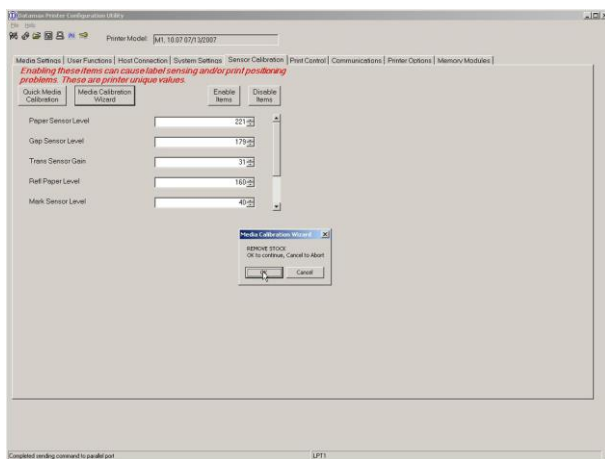

9. Теперь Мастер калибровки ответит сообщением 'Passed Calibration' (Калибровка пройдена). Нажмите "OK." Снова установите в принтер материал. Закройте печатающую головку и нажмите кнопку Feed, чтобы проверить калибровку. При каждом нажатии кнопки Feed, должна подаваться одна этикетка.

Если откалибровать принтер не удалось, повторите эту процедуру еще раз, начиная с Шага 5.

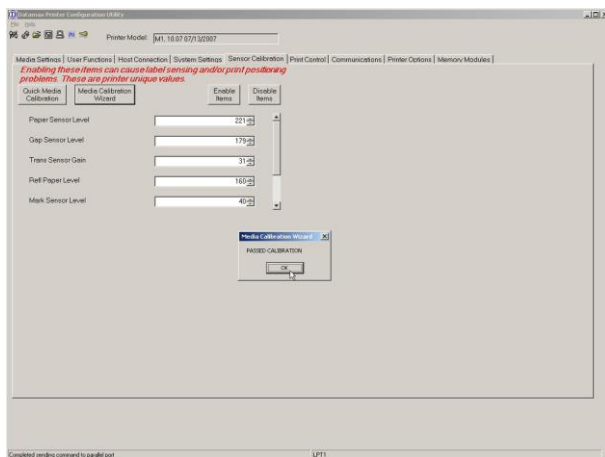

3.6 Этикетка, задаваемая пользователем

Печать Этикетки, задаваемой пользователем, позволяет ввести в шаблон переменные данные (с помощью панели управления или USB-клавиатуры QWERTY). Шаблон – это сохраняемый формат этикетки, где поля, ограниченные знаком (&), становятся переменными.

Принтер обратится к Вам с напоминанием о необходимости ввести данные в поля для переменных. Например, сохраненный формат этикетки может содержать данные 19131423443&ENTER NAME&

Впоследствии, при извлечении из памяти, дисплей отобразит поле переменной: ENTER NAME (ВВЕСТИ ИМЯ).



- *Переменные данные могут быть любой частью формата DPL – идентификатор шрифта, расположение и т.п.*
 - *Проверки на наличие ошибок не выполняется.*
 - *Поддерживаются типы файлов .dlb, .dpl, .prn и .txt.*
-

4 Система меню

4.1 Система меню (для принтеров, снабженных дисплеем)

Система меню содержит три основных ветви, каждая из которых имеет свой уровень доступа к вторичным меню или функциям:

- Пользовательское меню позволяет войти в основные настройки и функции принтера;
- Расширенное меню открывает доступ ко всем операционным настройкам, функциям и средствам диагностики; наконец,
- Тестовое меню открывает доступ к меню испытаний, к пользовательским функциям и к функциям печати предыдущей этикетки.

(1) При входе в Систему меню, принтер переходит в режим OFF-LINE и прекращает обрабатывать новые данные.

(2) Перед доступом к меню и перед внесением изменений на экране могут появляться подсказки; подробнее см. раздел Безопасность.



(3) Можно регулировать контрастность дисплея: нажмите и удерживайте нажатой КНОПКУ МЕНЮ, чтобы выполнить прокрутку доступных значений контрастности (это может занять несколько секунд); отпустите кнопку, когда на экране будет отображаться нужное значение.

(4) Система меню, описанная выше, работает с предусмотренными функциями при наличии в принтере программно-аппаратного обеспечения версии 12.071 или выше. Чтобы узнать установленную в принтере версию программно-аппаратного обеспечения, распечатайте Этикетку с параметрами конфигурации. Скачать обновление программно-аппаратного обеспечения можно с нашего вебсайта <http://www.datamax-oneil.com/>

Многофункциональные кнопки **Menu (Меню)**, **Test (Тест)** и **Navigation (Навигация)** позволяют Системе меню осуществлять ввод, согласование и выбор параметров для выбранных функций:



- Чтобы напечатать этикетку из Тестового меню, нажмите КНОПКУ «ТЕСТ» (**TEST**); и

- Чтобы изменить настройки принтера или выполнить диагностику, нажмите кнопку **МЕНЮ (MENU)**, затем просмотрите имеющиеся варианты в **ОБЛАСТИ ОКНА МЕНЮ** (Если в области помещаются не все доступные варианты, просмотрите остальные элементы, воспользовавшись кнопками **ВВЕРХ** и **ВНИЗ**. Кроме того, **МЕТКИ МЯГКИХ КЛАВИШ** являются динамичными и изменяются в зависимости от обозначаемых ими функций, связанных с соответствующей **МЯГКОЙ КЛАВИШЕЙ**).

4.2 Пользовательское меню

Пользовательское меню содержит основные варианты настройки следующих меню:

- Media Settings (Параметры материала)
- Print Control (Управление принтером)
- Printer Options (Опции принтера)
- System Settings (Системные настройки)



(1) Изменения в некоторых настройках вступают в силу (и сохраняются) только после выбора ответа YES (ДА) на вопрос о сохранении изменений (Save Changes).

(2) В некоторых случаях, программное обеспечение для печати на этикетках может отменять действие настроек меню принтера; подробнее см. Расширенное меню.

4.3 Расширенное меню

Расширенное меню содержит все варианты настроек, управления и функций в следующих меню:

- Media Settings (Параметры материала)
- Print Control (Управление принтером)
- Printer Options (Опции принтера)
- System Settings (Системные настройки)
- Communications (Коммуникации)
- Diagnostics (Диагностика)
- MCL Options (Варианты MCL)

После выбора Расширенного меню (Advanced Menu), доступ в это меню будет открываться при всяком нажатии кнопки **МЕНЮ (MENU)**. Чтобы активировать Расширенное меню, выполните следующие действия:

1. Нажмите кнопку MENU (МЕНЮ).
2. С помощью кнопок ВВЕРХ или ВНИЗ, найдите пункт SYSTEM SETTINGS (СИСТЕМНЫЕ НАСТРОЙКИ), после чего нажмите клавишу ENTER.
3. Дойдите прокруткой до пункта MENU MODE (РЕЖИМ МЕНЮ), после чего нажмите клавишу ENTER.
4. Дойдите прокруткой до пункта ADVANCED MENU (РАСШИРЕННОЕ МЕНЮ), после чего нажмите клавишу ENTER (по завершении, отобразится сообщение ОК, и принтер выйдет из системы меню).



(1) Изменения в некоторых настройках вступают в силу (и сохраняются) только после выбора ответа YES (ДА) на вопрос о сохранении изменений (Save Changes).

(2) В некоторых случаях, программное обеспечение для печати на этикетках может отменять действие настроек меню принтера; чтобы избежать возможных конфликтов, см.

Advanced Menu (Расширенное меню)/ Communications (Коммуникации)/ Host Settings (Настройки главного компьютера).

(3) Чтобы вернуться в Пользовательское меню, заново выберите его (User Menu) или восстановите заводские настройки по умолчанию.

4.4 Тестовое меню

Тестовое меню содержит варианты настройки для печати тестовой и информационной этикетки:

- Print Quality Label (Этикетка для контроля качества печати)
- Ribbon Test Label (Этикетка для контроля параметров красящей ленты)
- Test Label (Тестовая этикетка)
- Validation Label (Этикетка подтверждения)
- Print Configuration (Конфигурация печати)
- Print Last Label (Печать последней этикетки)
- User Defined Label (Этикетка, задаваемая пользователем)

Формируемые внутренними средствами принтера, эти этикетки печатаются с предустановленными типом материала, скоростью и параметрами нагрева. Изменения в эти настройки печати можно внести через Системное меню или через команды главного компьютера. При печати, для захвата всего формата, используйте максимальную (полную) ширину материала; в противном случае, настройте принтер и задайте Ширину этикетки (Label Width).

(1) Чтобы остановить печать, нажмите клавишу CANCEL (ОТМЕНА).



(2) Можно задать задержку печати; см. Скорость теста печати (Print Test Rate) (в меню Diagnostics (Диагностика)).

4.5 Подробное описание меню

Параметры материала (Media Settings)

Меню Media Settings (Параметры материала) содержит функции распознавания и определения размеров этикетки красящей ленты, а также варианты настроек чистки печатающей головки:

- Media Type (Тип материала)
- Sensor Type (Тип датчика)
- Label Length (Длина этикетки)
- Maximum Label Length (Максимальная длина этикетки)*
- Paper Empty Distance (Расстояние, определяющее конец бумаги) *
- Label Width (Ширина этикетки)
- Ribbon Low Options (Настройки уменьшения объема ленты)*
- Sensor Calibration (Калибровка датчика)*
- Printhead Cleaning (Чистка печатающей головки)*



Пункты, отмеченные звездочкой (*), доступны только через Расширенное меню (Advanced Menu).

Варианты настроек меню подробно описываются на следующих страницах:

ОТОБРАЖАЕМЫЙ ЭЛЕМЕНТ	ОПИСАНИЕ ЭЛЕМЕНТА
MEDIA TYPE (ТИП ПЕЧАТИ)	Выбирает способ, используемый для печати этикеток; должен быть установлен в соответствии с типом используемого материала, где:
DIRECT THERMAL (ТЕРМИЧЕСКАЯ)	Задается для создания изображения с помощью использования термореактивного материала.
THERMAL TRANSFER (ТЕРМОТРАНСФЕРНАЯ)	Задается для создания изображения с помощью использования красящей ленты.
SENSOR TYPE (ТИП ДАТЧИКА)	Выбирает метод обнаружения верхнего края (TOF), используемый для определения ведущей кромки этикетки, где:
GAP (ПО РАЗРЫВУ)	TOF распознается по разрывам или разрезам в материале (Значение, заданное по умолчанию)
CONTINUOUS (НЕПРЕРЫВНЫЙ)	Распознавания TOF не предусмотрено; вместо этого, используется (в Параметрах материала) ДЛИНА ЭТИКЕТКИ (LABEL LENGTH).
REFLECTIVE (ОТРАЖАЮЩИЙ)	TOF определяется по распознаванию отражающих (черных) меток с нижней стороны материала.
LABEL LENGTH (ДЛИНА ЭТИКЕТКИ)	Определяет длину этикетки в дюймах (от 0 до 99.99), когда параметр SENSOR TYPE (ТИП ДАТЧИКА) установлен в значение CONTINUOUS (НЕПРЕРЫВНЫЙ), где:
04.00	Значение по умолчанию.
MAXIMUM LABEL LENGTH (МАКСИМАЛЬНАЯ ДЛИНА ЭТИКЕТКИ)	Задаёт расстояние в дюймах (от 0 до 99.99), на которое принтер будет подавать материал для обнаружения TOF (когда параметр Sensor Type (Тип датчика) установлен в значение GAP (ПО РАЗРЫВУ) или REFLECTIVE (ОТРАЖАЮЩИЙ)), прежде чем будет объявлено о Сбое TOF, где:
16.00	Значение по умолчанию.



Как правило, Максимальная длина этикетки должна быть в 2,5-3 раза больше физической длины этикетки.

PAPER EMPTY DISTANCE (РАССТОЯНИЕ, ОПРЕДЕЛЯЮЩЕЕ КОНЕЦ МАТЕРИАЛА)	Задаёт расстояние в дюймах (от 0 до 99.99), на которое принтер попытается подать материал, прежде чем будет объявлено о Сбое в связи с отсутствием материала, где:
00.25	Значение по умолчанию.



При использовании прозрачного или просвечивающего материала, это значение не должно превышать фактического размера этикетки.

LABEL WIDTH (ШИРИНА ЭТИКЕТКИ)	Задаёт максимальную печатаемую ширину. Предметы, ширина которых больше указанного значения, печататься НЕ БУДУТ, где:
x.xx	Значение по умолчанию зависит от модели принтера.
RIBBON LOW OPTIONS (НАСТРОЙКИ УМЕНЬШЕНИЯ ОБЪЕМА ЛЕНТЫ)	Определяет реакцию принтера в условиях, когда выбран режим THERMAL TRANSFER (ТЕРМОТРАНСФЕРНЫЙ), и запас ленты начинает сокращаться.
RIBBON LOW DIAMETER (МАЛЫЙ ДИАМЕТР ЛЕНТЫ)	Устанавливает предельное значение рулона ленты (1.00 - 2.00 дюйма), при котором будет активировано сообщение о Малом диаметре ленты, где:
1.38	Значение по умолчанию.
PAUSE ON RIBBON LOW (ПАУЗА ПРИ МАЛОМ ДИАМЕТРЕ ЛЕНТЫ)	Разрешает принтеру войти в состояние паузы при наступлении условия Малый диаметр ленты, где:
ENABLE	При обнаружении состояния Малый диаметр ленты, устанавливается пауза;

(ВКЛЮЧИТЬ)	для продолжения задания печати, необходимо нажать на клавишу PAUSE (ПАУЗА).
DISABLE (ОТКЛЮЧИТЬ)	От оператора не требуется никаких действий; печать может продолжаться до объявления Сбоя ленты. (Значение по умолчанию)

SENSOR CALIBRATION (КАЛИБРОВКА ДАТЧИКА)	Выбирает способ калибровки датчика материала, где:
PERFORM CALIBRATION (ВЫПОЛНИТЬ КАЛИБРОВКУ)	Задаёт значения через внутренние расчёты принтера, как описано в процедуре СТАНДАРТНОЙ КАЛИБРОВКИ.
ADVANCED ENTRY (РАСШИРЕННЫЙ ВВОД)	Задаёт значения через ручной ввод (как правило – для материалов для этикеток, с трудом поддающихся калибровке), как описано в процедуре КАЛИБРОВКИ С РАСШИРЕННЫМ ВВОДОМ, где:
PAPER SENSOR LEVEL (УРОВЕНЬ ДАТЧИКА БУМАГИ)	Устанавливает предельное значение для бумаги (0 - 255), где 170 - значение по умолчанию.
REFL PAPER LEVEL (УРОВЕНЬ ОТРАЖАТЕЛЬНОЙ БУМАГИ)	Устанавливает предельное значение для отражательного материала (0 - 255), где 170 - значение по умолчанию.
GAP SENSOR LEVEL (УРОВЕНЬ ДАТЧИКА РАЗРЫВА)	Устанавливает предельное значение разрыва (0 - 255), где 040 - значение по умолчанию.
MARK SENSOR LEVEL (УРОВЕНЬ ДАТЧИКА МЕТКИ)	Устанавливает предельное значение метки (0 - 255), где 040 - значение по умолчанию.
EMPTY SENSOR LEVEL (УРОВЕНЬ ДАТЧИКА КОНЦА МАТЕРИАЛА)	Устанавливает предельное значение завершения запасов материала (0 - 255), где 000 - значение по умолчанию.
TRAN SENSOR GAIN (КОЭФФИЦИЕНТ УСИЛЕНИЯ ПЕРЕДАЮЩЕГО ДАТЧИКА)	Устанавливает чувствительность передающего датчика (0 - 31), где 15 - значение по умолчанию.
REFL SENSOR GAIN (КОЭФФИЦИЕНТ УСИЛЕНИЯ ОТРАЖАТЕЛЬНОГО ДАТЧИКА)	Устанавливает чувствительность отражательного датчика (0 - 31), где 15 - значение по умолчанию.
PRINTHEAD CLEANING (ЧИСТКА ПЕЧАТАЮЩЕЙ ГОЛОВКИ)	Управляет сигнализацией и осуществлением чистки, где:
CLEAN HEAD SCHEDULE (ГРАФИК ЧИСТКИ ГОЛОВКИ)	Указывает значение в дюймах (или сантиметрах), по достижении которого будет выполнена чистка печатающей головки; при трехкратном превышении этого значения, объявляется Сбой чистки головки. (Необходимо иметь в виду, что указанное количество [0 - 200 дюймов] будет умножаться на тысячу, а также то, что если этот параметр установлен на нуль [значение по умолчанию], функция отключена).
CLEAN HEAD COUNTER (СЧЕТЧИК ЧИСТКИ ГОЛОВКИ)	Указывает количество дюймов (или сантиметров) со времени последней чистки.
RESET COUNTER (СБРОС СЧЕТЧИКА)	Обнуляет Счетчик чистки головки, чтобы перезапустить График чистки головки.
CLEAN HEAD NOW	Иницирует процесс чистки и сбрасывает Счетчик чистки головки.

(ОЧИСТИТЬ
ГОЛОВКУ СЕЙЧАС)

Управление печатью (*Print Control*)

Меню Управление печатью (*Print Control*) содержит функции пропускной способности печати, смещения и пользовательских настроек:

- Heat (Нагрев)
- Print Speed (Скорость печати)
- Feed Speed (Скорость подачи)
- Reverse Speed * (Обратная скорость)
- Slew Speed * (Скорость поворота)
- Row Offset (Смещение ряда)
- Column Offset (Смещение столбца)
- Present Distance (Текущее расстояние)
- TOF Precedence (Приоритет TOF)
- Custom Adjustments * (Пользовательские настройки)



Пункты, отмеченные звездочкой (*), доступны только через Расширенное меню (*Advanced Menu*).

Варианты настроек меню подробно описываются на следующих страницах:

ОТОБРАЖАЕМЫЙ ЭЛЕМЕНТ	ОПИСАНИЕ ЭЛЕМЕНТА
HEAT (НАГРЕВ)	Регулирует время прожига (0 - 30) печатающей головки (соответствует параметру Heat (Нагрев) во многих программах маркировки этикеток), где:
10	Значение по умолчанию.
PRINT SPEED (СКОРОСТЬ ПЕЧАТИ)	Регулирует скорость перемещения этикетки во время печати, где:
x.x in/sec (x.x дюймов/сек)	



На моделях M-4210, снабженных Кронштейном материала (вместо Ступицы для материала), печать на высоких скоростях может приводить к ухудшению качества печати. Рекомендуется установить скорость печати равной 8 дюймам/с или ниже.

FEED SPEED (СКОРОСТЬ ПОДАЧИ)	Регулирует скорость перемещения этикетки между областями печати, где:
x.x in/sec (x.x дюймов/сек)	
REVERSE SPEED (ОБРАТНАЯ СКОРОСТЬ)	Регулирует скорость перемещения этикетки (2.0 - 5.0 дюймов в секунду) во время расположения резервного материала, где:
4.0 in/sec (4.0 дюйма/с)	Значение по умолчанию.
SLEW SPEED (СКОРОСТЬ ПОВОРОТА)	Регулирует скорость перемещения этикетки (2.0 - 16.0 дюймов в секунду) между областями печати с использованием функции GPIO, где:
x.x in/sec (x.x дюймов/сек)	
ROW OFFSET (СМЕЩЕНИЕ ПО ВЕРТИКАЛИ)	Смещает начальное положение для печати по вертикали (0 - 99.99 дюйма) на этикетке, где:

00.00 in. (00.00 дюйма)	Значение по умолчанию.
COLUMN OFFSET (СМЕЩЕНИЕ ПО ГОРИЗОНТАЛИ)	Смещает начальное положение для печати, привязанное к левой стороне, ПО ГОРИЗОНТАЛИ вправо (0-99.99 дюйма), без смещения вправо точки, определяющей ШИРИНУ ЭТИКЕТКИ, где:
00.00 in. (00.00 дюйма)	Значение по умолчанию.

PRESENT DISTANCE (ТЕКУЩЕЕ РАССТОЯНИЕ)	Задаёт положение остановки этикетки в дюймах (0 - 4.00) от положения начала печати после выхода. При получении последующих форматов этикетки, принтер автоматически резервирует этикетку, чтобы расположить ее в положении для начала печати, где:
AUTO 0.00 in.	Значение по умолчанию (Режим Авто / Auto Mode). В режиме Auto, принтер автоматически конфигурирует это расстояние в соответствии с требованиями к расположению присоединяемого устройства (т.е., отрывной полосы, ножа, механизма снятия и контроля наличия, или датчика наличия).



Когда расстояние задано равным 0.01 дюйма, предполагается значение NONE (НЕТ), и используется значение положения, равное нулю (0).

TOF PRECEDENCE (ПРИОРИТЕТ TOF)	Позволяет игнорировать данные формата этикетки в случае превышения длины формы, где:
DISABLE (ОТКЛЮЧИТЬ)	Печатает форматы этикеток без усечения TOF.
ENABLE (ВКЛЮЧИТЬ)	Печатает этикетку при следующем TOF, отсекая все данные печати, которые выступают за эту отметку.
CUSTOM ADJUSTMENTS (ПОЛЬЗОВАТЕЛЬСКИЕ НАСТРОЙКИ)	Изменяет заводские параметры регулировки для точной и независимой компенсации незначительных механических различий, которые иногда становятся заметны при работе нескольких принтеров с одними и теми же форматами этикеток. Эти настройки также доступны для внесения особых изменений в формат этикетки, где:
DARKNESS (ЗАТЕМНЕНИЕ)	Регулирует время стробирования (1 - 64) для установления номинального значения параметра HEAT (НАГРЕВ) для температурных характеристик, определяемых особенностями печатающей головки, где:
32	Значение по умолчанию.
CONTRAST (КОНТРАСТНОСТЬ)	Позволяет точно настроить (1 - 64) шкалу серого для обеспечения качества печати, где:
32	Значение по умолчанию.
ROW ADJUST (РЕГУЛИРОВКА ПО ВЕРТИКАЛИ)	Сдвигает по вертикали положение для начала печати (на xxx точек) для точной настройки параметра ROW OFFSET (СМЕЩЕНИЕ ПО ВЕРТИКАЛИ), где:
+0000	При сдвиге Регулировки по вертикали в отрицательном направлении, следует внести соответствующее изменение в значение параметра PRESENT ADJUST (РЕГУЛИРОВКА ТЕКУЩЕГО РАССТОЯНИЯ) (см. ниже).
COLUMN ADJUST (РЕГУЛИРОВКА ПО ГОРИЗОНТАЛИ)	Сдвигает как положение для начала печати, так и точку, определяющую ШИРИНУ ЭТИКЕТКИ, вправо (на xxx точек) для точной настройки параметра COLUMN OFFSET (СМЕЩЕНИЕ ПО ГОРИЗОНТАЛИ), где:
+000 (-100 - 100 DOTS)	Является установленным значением параметра.
PRESENT ADJUST (РЕГУЛИРОВКА ТЕКУЩЕГО РАССТОЯНИЯ)	Регулирует положение остановки этикетки (через xxx точек) для точной настройки значения параметра PRESENT DISTANCE (ТЕКУЩЕЕ РАССТОЯНИЕ), где:
+000 (-100 - 100 DOTS) / +000 (-100 -	Является установленным значением параметра.

Опции принтера (Printer Options)

Меню Printer Options (Опции принтера) содержит функции настройки обработки файлов, модулей и дополнительного оборудования:

- Modules (Модули)
- Present Sensor (Датчик наличия)
- Cutter (Нож)
- RFID (РЧ-идентификатор)
- GPIO Port (Порт GRIO)



Пункты, отмеченные звездочкой (*), доступны только через Расширенное меню; кроме того, некоторые варианты настройки отображаются только в том случае, если принтер снабжен соответствующей опцией.

Варианты настроек меню подробно описываются далее:

ОТОБРАЖАЕМЫЙ ЭЛЕМЕНТ	ОПИСАНИЕ ЭЛЕМЕНТА		
MODULES (МОДУЛИ)	Управляет функциями работы с памятью, где:		
DIRECTORY * (ДИРЕКТОРИЯ)	Позволяет видеть и печатать доступное пространство и типы файлов (в том числе – подключаемые файлы), предусмотренные на модуле. Отображаются только обнаруженные модули. Если выбрать ВСЕ (ALL), будут показаны все результаты (подробнее о распределении памяти см. <i>Руководство программиста для работы с принтерами класса Series 2</i>).		
PRINT FILE (ПЕЧАТАТЬ ФАЙЛ)	Печатает отдельные из сохраненных типов файлов:		
	Расширение файла	Напечатанный результат	
	DBM	Образец шрифта.	
	DCM	Содержащиеся в файле команды конфигурации.	
	DIM	Изображение.	
	DLB	Сохраненная этикетка.	
	DLN	Название языка.	
	DMS	База данных, содержащаяся в файле для РЧ-идентификатора.	
	DPL	Формат этикетки (если обнаружен).	
	DTT	Образец шрифта.	
	PLU	Имена файлов, содержащихся в подключаемой директории.	
	PRN	Обрабатывается как файл DPL.	
	TXT	Обрабатывается как файл DPL.	
PROCESS FILE * (ОБРАБАТЫВАТЬ ФАЙЛ)	Выбирает из перечня доступных файлов для обработки (как указано ниже); также см. пункт 5.10, Сообщения об обработке файла:		
	Расширение внешнего файла	Определение / Действие	Преобразованное внутреннее расширение
	BMP, PCX, IMG, & F7B	Преобразует черно-белый графический файл, с возможным поворотом изображения, после чего сохраняет результат в Модуле G.	DIM
	BS	Обновляет загрузчик принтера.	---
	DPL	Печатает формат этикетки, если такой формат обнаружен.	---
	LS	Преобразует переведенный файл сообщения, после чего сохраняет результат в Модуле Y.	DLN
	PLG	Преобразует подключаемый файл, после чего сохраняет результат указанным в файле образом (обычно в Модуле X).	PLU

	SFL & SFP	Преобразует файл растрового шрифта, после чего сохраняет результат в Модуле G, где последние три символа имени соответствуют Идентификатору шрифта (если имя файла не содержит идентификатора шрифта, Вы получите запрос о вводе такого идентификатора).	DBM
	TTF	Преобразует файл шрифта true-type / масштабируемого шрифта, после чего сохраняет результат в Модуле G, где последние три символа имени соответствуют Идентификатору шрифта (если имя файла не содержит идентификатора шрифта, Вы получите запрос о вводе такого идентификатора).	DTT
	ZS	Обновляет программно-аппаратное обеспечение принтера.	---
FORMAT MODULE (ФОРМАТИРОВАТЬ МОДУЛЬ)*	Выбирает из перечня модулей, доступных для форматирования принтером; см. пункт 5.10, Сообщения обработки файлов. Если выбрать FORMAT MODULE (ФОРМАТИРОВАТЬ МОДУЛЬ), существующие данные в выбранном модуле будут удалены.		
DELETE FILE (УДАЛИТЬ ФАЙЛ) *	Выбирает из перечня доступные файлы для удаления; см. пункт 5.10, Сообщения обработки файлов.		
COPY FILE (КОПИРОВАТЬ ФАЙЛ)*	Выбирает из перечня доступных файлов для копирования, сообщая Вам перед выполнением о модуле, куда будет выполнено копирование; см. пункт 5.10, Сообщения об обработке файлов.		
UNPROTECT MODULE (СНЯТЬ ЗАЩИТУ МОДУЛЯ) *	Выбирает из перечня доступных модулей для снятия защиты, после чего сообщает Вам о результатах попытки; см. пункт 5.10, Сообщения об обработке файлов.		
PRESENT SENSOR (ДАТЧИК НАЛИЧИЯ)	Контролирует распределение этикеток «по требованию», где:		
MODE (РЕЖИМ)	Задает способ обнаружения и реакцию принтера:		
AUTO (АВТО)	Значение по умолчанию. Автоматически обнаруживает, включает Датчик наличия (или механизм снятия и обнаружения), а также задает место остановки этикетки; если обнаружения не произойдет, эта операция будет проигнорирована.		
ENABLED (ВКЛЮЧЕНО)	Включает Датчик наличия (или механизм снятия и обнаружения), а также задает место остановки этикетки; если обнаружения не произойдет, будет сгенерирована ошибка.		
DISABLED (ОТКЛЮЧЕНО)	Отключает опцию.		
RETRACT DELAY (ЗАДЕРЖКА ВЫДВИЖЕНИЯ)*	Программирует временную задержку для выдвижения следующей этикетки в процессе печати, где:		
(1 - 255 x 10 mS) 070	Временной диапазон, в десятках миллисекунд; и Семьдесят (десятков) - значение по умолчанию.		
CUTTER (НОЖ)	Регулирует действие ножа, где:		
MODE (РЕЖИМ)	Задает способ обнаружения и реакцию принтера:		
AUTO (АВТО)	Значение по умолчанию, где наличие ножа автоматически распознается. Если нож обнаружен, он включается; в противном случае, он игнорируется.		
ENABLED (ВКЛЮЧЕНО)	Включает нож. Если нож не обнаружен, будет сгенерирована ошибка.		
DISABLED (ОТКЛЮЧЕНО)	Отключает нож.		
CUT BEHIND (ЗАДЕРЖКА РЕЗАНИЯ)	Позволяет образоваться перед резкой небольшой очереди из этикеток для повышения пропускной способности.		
	<input checked="" type="checkbox"/> <p>(1) Этот режим может использоваться без ножа, чтобы сделать возможным представление дополнительной этикетки с выдвижением после очередного задания или операции подачи.</p> <p>(2) После состояния ошибки или неизвестного положения этикетки, ведущая кромка будет обрезана, чтобы исключить наличие</p>		

	дополнительного материала в начале первой этикетки; в противном случае, нож будет выполнять резку только при необходимости.
(0 – 2) 0	Ноль, один или два – количество этикеток, находящихся в очереди перед резкой; и Значение по умолчанию.
RFID (РЧ-ИДЕНТИФИКАТОР)	Управляет программированием и верификацией РЧ-меток, где: <input checked="" type="checkbox"/> Если идентификатор не установлен (или не обнаружен), выбор этого значения приведет к отображению сообщения DISABLED (ОТКЛЮЧЕНО).
RFID MODULE (МОДУЛЬ РЧ-ИДЕНТИФИКАТОРА)	Задаёт режим работы РЧ-идентификатора, где:
DISABLED (ОТКЛЮЧЕН)	Отключает опцию.
HF (ВЧ)	Задаёт высокочастотную (13.56 МГц) опцию РЧ-идентификатора.
UHF MULTI-PROTOCOL (УВЧ МУЛЬТИ-ПРОТОКОЛ)	Выбирает сверхвысокочастотную (868-956 MHz) опцию РЧ-идентификатора.
RFID POSITION* (ПОЛОЖЕНИЕ РЧ-ИДЕНТИФИКАТОРА)	Задаёт место вставки РЧ-идентификатора.
(1.10 - 4.00 IN.) 1.10	Это место оценивается (в дюймах) от ведущей кромки этикетки или ярлыка, по мере того как последние движутся в сторону принтера. Значение по умолчанию.
HF SETTINGS * (ВЧ-НАСТРОЙКИ)	Задаёт параметры ВЧ-метки следующим образом:
TAG TYPE (ТИП МЕТКИ)	Задаёт тип метки: ISO 15693 (Значение по умолчанию.) TI PHILIPS ST LRI512 ST LRI64
AFI VALUE (ЗНАЧЕНИЕ AFI)	Значение идентификатора семейства приложений (00 - FF), где 00 - значение по умолчанию.
AFI LOCK (БЛОКИРОВКА AFI)	Блокировка идентификатора семейства приложений (ВКЛЮЧЕНО / ОТКЛЮЧЕНО), где DISABLED - значение по умолчанию.
DSFID VALUE (ЗНАЧЕНИЕ DSFID)	Идентификатор формата хранения данных (00 - FF), где 00 - значение по умолчанию.
DSFID LOCK (БЛОКИРОВКА DSFID)	Блокировка идентификатора хранения данных (ENABLED (ВКЛЮЧЕНО)/ DISABLED (ОТКЛЮЧЕНО)), где DISABLED (ОТКЛЮЧЕНО) - значение по умолчанию.
EAS VALUE (ЗНАЧЕНИЕ EAS)	Значение параметра «Электронное отслеживание товаров» (Electronic Article Surveillance value) (00 - FF), где 00 - значение по умолчанию.
AUDIO INDICATOR (ЗВУКОВОЙ ИНДИКАТОР)	Управляет звуковым сигналом (ENABLED (ВКЛЮЧЕНО)/ DISABLED (ОТКЛЮЧЕНО)), где DISABLED (ОТКЛЮЧЕНО) - значение по умолчанию.
ERASE ON FAULT (СТИРАТЬ ПРИ ОШИБКЕ)	Стирает метку при обнаружении ошибок (ENABLED (ВКЛЮЧЕНО)/ DISABLED (ОТКЛЮЧЕНО)), где DISABLED (ОТКЛЮЧЕНО) - значение по умолчанию.
UHF SETTINGS (НАСТРОЙКИ УВЧ)*	Задаёт параметры УВЧ-метки следующим образом:

TAG TYPE (ТИП МЕТКИ)	Задаёт тип метки: EPC 0 EPC 0+ MATRICS EPC 0+ IMPINJ EPC 1 UCODE EPC 1.19 EM 4022/1222 GEN 2 (Значение по умолчанию.)
TAG DATA SIZE (РАЗМЕР ДАННЫХ МЕТКИ)	Задаёт размер данных метки: 96-BIT (Значение по умолчанию.) 64-BIT
POWER ADJUST (РЕГУЛИРОВКА МОЩНОСТИ)	Регулирует подаваемую мощность.
KILL CODE (КОД ПОСТОЯННОГО ОТКЛЮЧЕНИЯ)	Код, используемый для окончательного отключения устройства: B3 B2 B1 B0 00 00 00 00 (Значение по умолчанию.)
ACCESS CODE (КОД ДОСТУПА)	Код, используемый для защиты содержимого памяти: B3 B2 B1 B0 00 00 00 00 (Значение по умолчанию.)
GEN 2 LOCK ACTION (ДЕЙСТВИЕ БЛОКИРОВКИ (ДЕЙСТВИЕ БЛОКИРОВКИ GEN 2)	Задаёт уровень блокировки (NONE (НЕТ), PERMALOCK (ПОСТОЯННАЯ БЛОКИРОВКА), PWD-READ/WRITE (PWD-ЧТЕНИЕ/ЗАПИСЬ), BOTH (ОБА), где NONE (НЕТ)- значение по умолчанию.
LOCK AFTER WRITE (БЛОКИРОВКА ПОСЛЕ ЗАПИСИ)*	Блокирует метку после программирования.
ENABLED (ВКЛЮЧЕНО)	Метка будет заблокирована.
DISABLED (ОТКЛЮЧЕНО)	Блокировки не происходит (значение по умолчанию).
RETRY ATTEMPTS (ПОВТОРНЫЕ ПОПЫТКИ)*	Задаёт количество повторных попыток, где:
(0 - 9) 3	От нуля до девяти – количество повторных попыток; и, Значение по умолчанию.
PERFORM CALIBRATION (ВЫПОЛНИТЬ КАЛИБРОВКУ)*	Позволяет принтеру установить настройку расстояния между меткой и преобразователем и требования к номинальной мощности РЧ-идентификатора.
YES (ДА)	Иницирует процесс. Сообщение CALIBRATING RFID (КАЛИБРОВКА РЧ-ИДЕНТИФИКАТОРА) появится, когда принтер подаст материал для начала сканирования для определения местоположения РЧ-метки. Как только место будет установлено, начинается калибровка. По завершении, материал будет выдвинут в положение TOF; будут отображены откалиброванные результаты положения и мощности (а также показываемое на короткое время сообщения SUCCESS (УСПЕШНО) или FAILURE (НЕ ВЫПОЛНЕНО); наконец, база данных принтера будет обновлена новыми параметрами калибровки.
NO (НЕТ)	Завершает процесс.
SET DEFAULTS (УСТАНОВКА ЗНАЧЕНИЙ ПО УМОЛЧАНИЮ)*	В зависимости от МОДУЛЯ РЧ-ИДЕНТИФИКАТОРА (RFID MODULE), выбор варианта YES (ДА) приводит к возврату следующих настроек: Если MODE = HF, то: RFID POSITION = 1.10 HF SETTINGS:TAG TYPE = ISO 15693 RETRY ATTEMPTS = 3 -----

	----- Если MODE = UHF, то: RFID POSITION = 1.10 UHF SETTINGS:TAG TYPE = GEN 2; TAG DATA SIZE = 96-BIT RETRY ATTEMPTS = 3
GPIO PORT (ПОРТ GPIO)	Управляет действием GPIO Карты интерфейса аппликатора (опция), где:
GPIO DEVICE (УСТРОЙСТВО GPIO)	Настраивает опцию на работу с устройством определенного типа, где:
DISABLED (ОТКЛЮЧЕНО)	Отключает опцию.
APPLICATOR (АППЛИКАТОР)	Разрешает следующие параметры GPIO для функций аппликатора этикетки: <ul style="list-style-type: none"> • Деактивирует состояние Готовность данных (DRDY), когда начинается печать последней этикетки, для указания о завершении; • ПОДАЧА (FEED) разрешена в любое время; и • Не деактивирует DRDY с наступлением ПАУЗЫ (PAUSE).
BARCODE VERIFIER (ВЕРИФИКАТОР ШТРИХ-КОДА)	Разрешает порту GPIO взаимодействовать с верификатором штрих-кода.
START OF PRINT (НАЧАЛО ПЕЧАТИ)	Выбирает тип входного сигнала, необходимого для инициирования Начала печати (SOP), где:
LOW PULSE (НИЗКИЙ ИМПУЛЬС)	Приводит в действие печать низким импульсом.
HIGH PULSE (ВЫСОКИЙ ИМПУЛЬС)	Приводит в действие печать высоким импульсом.
ACTIVE LOW (АКТИВНЫЙ НИЗКИЙ)	Приводит в действие печать низким сигналом.
ACTIVE HIGH (АКТИВНЫЙ ВЫСОКИЙ)	Приводит в действие печать высоким сигналом.
EDGE (ФРОНТ)	Приводит в действие печать при переходе фронта сигнала.
END OF PRINT (КОНЕЦ ПЕЧАТИ)	Задает тип выходного сигнала, генерируемого для указания Конца печати (EOP), где:
LOW PULSE (НИЗКИЙ ИМПУЛЬС)	Выводит низкий импульс по завершении.
HIGH PULSE (ВЫСОКИЙ ИМПУЛЬС)	Выводит высокий импульс по завершении.
ACTIVE LOW (АКТИВНЫЙ НИЗКИЙ)	Выводит логический низкий сигнал по завершении.
ACTIVE HIGH (АКТИВНЫЙ ВЫСОКИЙ)	Выводит логический высокий сигнал по завершении.
SLEW ENABLE (РАЗРЕШИТЬ ПОВОРОТ)	Выбирает тип входного сигнала, необходимого для инициирования поворота этикетки, где:
STANDARD (СТАНДАРТНЫЙ)	Приводит в действие поворот низким сигналом.
LOW PULSE	Приводит в действие поворот низким импульсом.

(НИЗКИЙ ИМПУЛЬС)	
HIGH PULSE (ВЫСОКИЙ ИМПУЛЬС)	Приводит в действие поворот высоким импульсом.
ACTIVE LOW (АКТИВНЫЙ НИЗКИЙ)	Приводит в действие поворот низким сигналом.
ACTIVE HIGH (АКТИВНЫЙ ВЫСОКИЙ)	Приводит в действие поворот высоким сигналом.

Системные настройки (System Settings)

Меню System Settings (Системные настройки) содержит функции форматирования, управления и контроля в отношении этикеток:

- Menu Mode (Режим меню)
- Configuration File (Файл конфигурации)
- Internal Module (Внутренний модуль)*
- Default Module (Модуль по умолчанию)*
- Scaleable Font Cache (Кэш масштабируемых шрифтов)*
- Single Byte Symbols (Однбайтовые символы)*
- Double Byte Symbols (Двухбайтовые символы)*
- Time And Date (Время и дата)
- Media Counters (Счетчики материала)*
- Print Configuration (Конфигурация печати)*
- Configuration Level (Уровень конфигурации)*
- Set Factory Defaults (Установить заводские настройки по умолчанию)*
- Format Attributes (Характеристики формата)*
- Label Rotation (Поворот этикетки)
- Imaging Mode (Режим отображения)*
- Pause Mode (Режим паузы)*
- Peel Mode (Режим снятия)*
- Security (Безопасность)*
- Units Of Measure (Единицы измерения)*
- Input Mode (Режим ввода)*
- User Label Mode (Режим пользовательской этикетки)*
- DPL Emulation (Эмуляция DPL)*
- Column Emulation (Эмуляция столбцов)*
- Row Emulation (Эмуляция рядов)*
- SOP Emulation (Эмуляция SOP)*
- Back After Print (Возврат после печати)*
- Font Emulation (Эмуляция шрифта)*
- Label Store (Хранение этикетки)*
- Menu Language (Язык меню)
- Graphic Display Mode (Режим графического отображения)*
- Fault Handling (Обработка ошибок)*
- SCL Font Bold Factor (Коэффициент полужирного начертания шрифта SCL)*



Пункты, отмеченные звездочкой (*), доступны только через Расширенное меню (Advanced Menu).

Варианты настройки меню подробно описаны ниже:

ОТОБРАЖАЕМЫЙ ЭЛЕМЕНТ	ОПИСАНИЕ ЭЛЕМЕНТА
MENU MODE (РЕЖИМ)	Задаёт уровень доступа к системе меню, где:

МЕНЮ)	
USER MENU (ПОЛЬЗОВАТЕЛЬСКОЕ МЕНЮ)	Доступ к ограниченному меню основных органов управления (Настройка по умолчанию)
ADVANCED MENU (РАСШИРЕННОЕ МЕНЮ)	Доступ к полному меню органов управления, настройкам и средствам диагностики.
CONFIGURATION FILE (ФАЙЛ КОНФИГУРАЦИИ)	Управляет созданием, хранением и извлечением файлов конфигурации принтера, где:
RESTORE AS CURRENT (ВОССТАНОВИТЬ КАК ТЕКУЩИЙ) *	Возвращает принтер к ранее сохраненной конфигурации.
SAVE SETTING AS (СОХРАНИТЬ НАСТРОЙКУ КАК)	Создает файл на основе текущей конфигурации принтера описанным здесь образом.
DELETE FILE (УДАЛИТЬ ФАЙЛ)*	Удаляет выбранный файл конфигурации из памяти (Активный файл не может быть удален).
FACTORY SETTING FILE (ФАЙЛ ЗАВОДСКОЙ НАСТРОЙКИ)*	Представляет перечень доступных файлов конфигурации, используемых для восстановления конфигурации принтера после Перезагрузки Уровня 1, или при выборе варианта YES (ДА) в меню SET FACTORY DEFAULTS (УСТАНОВИТЬ ЗАВОДСКИЕ НАСТРОЙКИ ПО УМОЛЧАНИЮ) (NONE является настройкой файла по умолчанию).
INTERNAL MODULE D (ВНУТРЕННИЙ МОДУЛЬ D)	Задаёт количество блоков 1кБ (100 - 5120), выделяемых для модуля внутренней DRAM (модуля 'D'), где:
1024	Значение по умолчанию.
DEFAULT MODULE (МОДУЛЬ ПО УМОЛЧАНИЮ)	Обозначает модуль памяти, используемый для хранения файла, когда никаких других модулей не указано, где:
D	Значение по умолчанию (модуль DRAM).
G	Флеш-модуль.



Доступные модули могут быть различными в зависимости от модели и характеристик принтера.

SCALEABLE FONT CACHE (КЭШ МАСШТАБИРУЕМЫХ ШРИФТОВ)	Конфигурирует число блоков 1кБ (100 - 5120), выделенных для механизма отображения масштабируемых шрифтов, где:
0511 KBytes	Значение по умолчанию.



Доступная память может быть различной в зависимости от модели и характеристик принтера.

SINGLE BYTE SYMBOLS (ОДНОБАЙТОВЫЕ СИМВОЛЫ)	Выбирает кодовую страницу, используемую для печати однобайтовых шрифтов, включая:
---	---

ARABIC-8	ISO 15: ITALIAN	ISO 17: SPANISH
CYRILLIC	LEGAL	ISO 11: SWEDISH
ISO 60: DAN/NOR	HP4000 ZAPF DINGBAT	SYMBOL
DESKTOP	MATH-8	TURKISH-8
ITC ZAPF DINGBAT/100	MACINTOSH	PS TEXT
ITC ZAPF DINGBAT/200	PS-MATH	UTF-8
ITC ZAPF DINGBAT/300	PC-858 MULTILINGUAL	ISO 4: UK
PS ITC ZAPF DINGBAT	MICROSOFT PUBLISHING	ISO 6: ASCII
ISO 8859/1 LATIN 1	PC-8 CODE PAGE 437	VENTURA INTERNATIONAL
ISO 8859/2 LATIN 2	PC-8 D/N, CP 437N	VENTURA US

ISO 8859/5 LATIN 5	PC-852 LATIN 2	VENTURA MATH
ISO 8859/10 LATIN 6	PC-851 LATIN/GREEK	WINDOWS 3.1 LATIN 1
ISO 8859/7 LT/GK E7	PC-862 LATIN/ARABIC	WINDOWS LATIN/ARABIC
ISO 8859/15 LATIN 9	PI FONT	AGFA TIDBITS
ISO 8859/7 LT/GK EG	PC-850 MULTILINGUAL (Значение по умолчанию)	WINDOWS 3.1 LATIN 2
ISO 8859/8 LATIN/HBR	PC-864 LATIN/ARABIC	WINDOWS LATIN/GREEK
ISO 8859/8 LATIN/CYR	PC-8 TK, CP 437T	WINDOWS 3.1 LATIN 5
ISO 69: FRENCH	PC-1004	WINDOWS
GREEK-8	PC-775 BALTIC	WINDOWS 3.0 LATIN 1
PC-8 GREEK	PTXT3000	WINDOWS LATIN/CYRIC
ISO 21: GERMAN	NON-UGL, PI FONT	WINDOWS 3.0 LATIN 5
HEBREW-7	ROMAN-8	
HEBREW-8	ROMAN-9	



Подробнее о наборе символов кодовой страницы см. в *Руководстве программиста по работе с принтерами класса Series 2*.

DOUBLE BYTE SYMBOLS (ДВУХБАЙТОВЫЕ СИМВОЛЫ)	Выбирает дополнительную кодовую страницу ILPC, используемую для печати двухбайтовых шрифтов, где:
JIS	Японский промышленный стандарт (JIS)
SHIFT JIS	Shift JIS
EUC	Расширенный код UNIX
UNICODE	Юникод (включая корейский). Настройка по умолчанию.
GB	Промышленный стандарт GB; китайский (KHP)
BIG 5	Тайваньская кодировка



Подробнее о наборе символов кодовой страницы см. в *Руководстве программиста по работе с принтерами класса Series 2*.

TIME AND DATE (ВРЕМЯ И ДАТА)	Задаёт время и дату принтера.
MEDIA COUNTERS (СЧЕТЧИКИ МАТЕРИАЛА)	Отображает и контролирует различные внутренние счетчики, где:
ABSOLUTE COUNTER (ОБЩИЙ СЧЕТЧИК)	Показывает общее число напечатанных дюймов и дату установки счетчика (не может быть сброшено).
PRINthead COUNTER (СЧЕТЧИК ПЕЧАТАЮЩЕЙ ГОЛОВКИ)	Показывает общее число напечатанных дюймов (не может быть сброшено пользователем).
RESETTABLE COUNTER (СБРАСЫВАЕМЫЙ СЧЕТЧИК)	Показывает число дюймов, напечатанных со времени последнего сброса (может быть сброшено пользователем).
RESET COUNTER (СБРОС СЧЕТЧИКА)	Обнуляет сбрасываемый счетчик.
PRINT CONFIGURATION (КОНФИГУРАЦИЯ ПЕЧАТИ)	Создает этикетку конфигурации с использованием текущей информации базы данных принтера (чтобы сгенерировать этикетку, показанную здесь, нажмите кнопку ВПРАВО или клавишу ENTER).







(1) Информация зависит от модели, версии программно-аппаратного обеспечения и установленных опций.

(2) Чтобы записать все данные, используйте материал, который имеет ширину не менее 2

дюймов (51 мм), и задайте Ширину этикетки (Label Width) в Параметрах материала (Media Settings) в соответствии с шириной Ваших этикеток.

(3) Настройки меню, которые вступают в силу только после сброса, обозначаются знаком параграфа (§), а настройки, обозначенные точкой (•), относятся к изменениям главного компьютера, которые еще не были сохранены.

CONFIGURATION LEVEL (УРОВЕНЬ КОНФИГУРАЦИИ)	<p>Отображает уровни аппаратного и программного обеспечения принтера, где:</p> <p> Эта информация также предусматривается на Этикетке конфигурации.</p>
PRINTER KEY (КЛЮЧ ПРИНТЕРА)	<p>Идентифицирует уникальный ключ принтера в следующей форме: vvvv-cwxx-yyyyyy-zzz, где:</p> <p>vvvv – Номер модели принтера. cwxx – Уровень функций аппаратного/программного обеспечения, где: c – Класс принтера. w – Уровень аппаратных функций главной платы. xx – Уровень функций программного обеспечения (10 = стандартный DPL, а 20 = Шрифт Internal CG Times). Функции принимаются до указанного значения; однако увеличение за пределами диапазона потребует введения кода авторизации. yyyyyy – Код даты изготовления. zzz – Уникальная метка времени.</p>
APPLICATION VERSION (ВЕРСИЯ ПРИЛОЖЕНИЯ)	Отображает уровень, номер версии и дату программно-аппаратного обеспечения приложения.
BOOT LOADER (ЗАГРУЗЧИК)	Отображает уровень версии и дату загрузчика.
UPGRADE PRINTER CODE (ОБНОВИТЬ КОД ПРИНТЕРА)	Обновляет уровень функций программного обеспечения принтера.
UNLOCK FEATURE (РАЗБЛОКИРОВАТЬ ФУНКЦИЮ)	Разблокирует дополнительные опциональные функции принтера (требуется код авторизации).
SET FACTORY DEFAULTS (УСТАНОВИТЬ ЗАВОДСКИЕ НАСТРОЙКИ ПО УМОЛЧАНИЮ)	Возвращает настройки принтера к запрограммированным на заводе значениям (за исключением ПОЛЬЗОВАТЕЛЬСКИХ ИЗМЕНЕНИЙ (CUSTOM ADJUSTMENTS) и калибровок); или – в случае соответствующего выбора – к Файлу заводских настроек (Factory Setting File), где выбор ответа YES (ДА) на соответствующий вопрос приводит к восстановлению исходной конфигурации.
FORMAT ATTRIBUTES (ХАРАКТЕРИСТИКИ ФОРМАТА)	Определяет то, как отображаются на печати накладывающиеся друг на друга текст и графика, где:
TRANSPARENT (ПРОЗРАЧНЫЙ)	<p>Пересекающиеся текст, изображения и штрих-коды будут печататься, например:</p> 
XOR	<p>Пересекающиеся текст, изображения и штрих-коды не будут печататься, например:</p>  <p>(Значение по умолчанию)</p>
OPAQUE	Пересекающиеся текст, изображения и штрих-коды будут печататься таким

(ПОЛУПРОЗРАЧНЫЙ)	образом, что те из них, которые были отформатированы первыми, будут стираться, например: 
LABEL ROTATION (ПОВОРОТ ЭТИКЕТКИ)	Позволяет повернуть формат этикетки на 180 градусов перед печатью, где:
ENABLED (ВКЛЮЧЕНО)	Поворачивает формат.
DISABLED	Не поворачивает формат. (Значение по умолчанию)
IMAGING MODE (РЕЖИМ ОТОБРАЖЕНИЯ)	Определяет процесс, используемый для форматирования этикеток, где:
MULTIPLE LABEL (НЕСКОЛЬКО ЭТИКЕТОК)	Отображает несколько этикеток, так как память позволяет достичь наибольшей пропускной способности (скорости). Однако, при обозначении на этикетках временных меток, указанное время будет соответствовать не времени фактической печати, а моменту отображения (Значение по умолчанию).
SINGLE LABEL (ОДНА ЭТИКЕТКА)	Отображает следующую этикетку только после того, как предыдущая этикетка была напечатана, что обеспечивает наибольшую точность временных меток, но при более низкой скорости (пропускной способности).
PAUSE MODE (РЕЖИМ ПАУЗЫ)	Делает возможной контролируемую интерактивную печать, где:
ENABLED (ВКЛЮЧЕНО)	Чтобы напечатать каждую этикетку, пользователь должен нажать клавишу PAUSE (ПАУЗА).
DISABLED (ОТКЛЮЧЕНО)	Этикетки печатаются без паузы (Значение по умолчанию).
PEEL MODE (РЕЖИМ СНЯТИЯ)	Позволяет принтеру подавать этикетку только после получения сигнала Начало печати (Start of Print) (через дополнительный порт GPIO), где:
ENABLED (ВКЛЮЧЕНО)	Задерживает функцию подачи до получения сигнала Начало печати (Start of Print).
DISABLED (ОТКЛЮЧЕНО)	Подает этикетку независимо от сигнала Начало печати (Start of Print). (Значение по умолчанию)
SECURITY (ЗАЩИТА)	Позволяет защитить весь Пользовательский интерфейс паролем и изменять этот пароль:
SELECT SECURITY (ВЫБОРОЧНАЯ ЗАЩИТА)	Позволяет установить пароль для отдельных областей Пользовательского интерфейса, где:
DISABLED (ОТКЛЮЧЕНО)	Для входа в меню не требуется пароля. (Значение по умолчанию)
SECURE MENU (ЗАЩИТА МЕНЮ)	Устанавливает требование ввода пароля для входа в Пользовательское и Расширенное меню.
MENU AND TEST (МЕНЮ И ПРОВЕРКА)	Устанавливает требование ввода пароля для входа во все меню.
ADVANCED MENU (РАСШИРЕННОЕ МЕНЮ)	Устанавливает требование ввода пароля для входа в Расширенное меню. (Выбрав этот вариант, нужно активировать его: для этого Режим меню (Menu Mode) нужно установить в значение Пользовательской (User); см. выше).
MODIFY PASSWORD (ИЗМЕНИТЬ ПАРОЛЬ)	Изменяет четырехзначный пароль, который требуется вводить при включенной защите. Чтобы изменить пароль, код нужно ввести дважды (второй раз – для подтверждения, при получении соответствующего запроса).



Для активации пароля, нужно, чтобы пароль изначально был установлен в значение, отличное от значения, заданного по умолчанию (0000).

UNITS OF MEASURE	Задает используемую систему измерений, где:
------------------	---

(ЕДИНИЦЫ ИЗМЕРЕНИЯ)	
IMPERIAL (БРИТАНСКИЕ)	Использует дюймы. (Значение по умолчанию)
METRIC (МЕТРИЧЕСКИЕ)	Использует миллиметры и сантиметры.
INPUT MODE (РЕЖИМ ВВОДА)	Определяет тип обработки, которая осуществляется при получении данных, где:
DPL	Будет использоваться обработка на языке программирования Datamax-O'Neil. (Значение по умолчанию)
LINE (СТРОЧНЫЙ)	Будет использоваться обработка в Строчном режиме, где для печати шаблона будут извлекаться и вставляться данные, ввод которых завершается по возврату каретки.
PL-Z	Будет использоваться альтернативный язык программирования, за исключением следующих параметров, связанных с DPL: DPL Emulation (Эмуляция DPL); SOP Emulation (Эмуляция SOP); и Label Store (Хранение этикеток).
AUTO (АВТОМАТИЧЕСКИЙ)	Идентифицирует, а затем активирует соответствующий анализатор эмуляции.



Правильная идентификация может зависеть от параметров HOST SETTINGS (НАСТРОЙКИ ГЛАВНОГО КОМПЬЮТЕРА)/ HOST TIMEOUT (ВРЕМЯ РАБОТЫ ГЛАВНОГО КОМПЬЮТЕРА) (см. пункт 4.2.5). Кроме того, инородные символы могут, в некоторых случаях, делать данные нечитаемыми, что потребовать выбора нужного режима вручную.

USER LABEL MODE (РЕЖИМ ПОЛЬЗОВАТЕЛЬСКОЙ ЭТИКЕТКИ)	Задаёт включение принтера по умолчанию, где:
ENABLED (ВКЛЮЧЕНО)	Действует в автономном режиме для быстрого доступа к задаваемым пользователем форматам; см. пункт 3.6.  Этот режим будет оставаться активным до тех пор, пока не будет отключен.
✧DISABLED (ОТКЛЮЧЕНО)	Действует в обычном режиме, ожидая команд от главного компьютера.
DPL EMULATION (ЭМУЛЯЦИЯ DPL)	Позволяет принтеру воспроизводить, для обеспечения обратной совместимости, форматы этикеток с такими же характеристиками, как у тех, которые создавались более ранними моделями, где:
STANDARD (СТАНДАРТНЫЙ)	Для печати будет использоваться обработка с использованием стандартного DPL. (Значение по умолчанию)
ALLEGRO	Обрабатывает данные DPL как Allegro®, включая расчеты положения рядов на основании разрешения 194 точек на дюйм, а также с учетом исключений, отмеченных ниже.
PRODIGY PLUS	Обрабатывает данные DPL как Prodigy Plus®, включая расчеты положения столбцов на основании разрешения 200 точек на дюйм, а также с учетом исключений, отмеченных ниже.
PRODIGY	Обрабатывает данные DPL как Prodigy®, включая расчеты положения столбцов на основании разрешения 200 точек на дюйм, а также с учетом исключений, отмеченных ниже.

Исключения:

- Обработка Ограничителя данных (Data Terminator) – При печати I 2 из 5 штрих-кодов D, J и L, первый обработанный нечисловой символ будет завершать поле данных штрих-кода.

- Исключение по Размеру штриха (Bar Size) – При печати I 2 из 5 5 штрих-кода L, если размер штриха задан большим P (25), он автоматически уменьшается до 10.
- Фиксированный размер Удобочитаемых шрифтов (Human Readable Fonts) – При печати EAN и UPC штрих-кодов B, C, F, G, M и N, создается фиксированный размер шрифта.
- Аномалия вертикального размера линий и рамок – При печати поворотов 2 и 4, на линии и рамки оказывает влияние коэффициент умножения по вертикали, задаваемый в команде DPL Dxx.
- Положения столбцов по умолчанию – Положения столбцов, превышающие ширину печатающей головки, доводятся до размеров области печати, и лишь затем печатаются.
- Размер по умолчанию штрих-кодов при повороте 3 - (сверху вниз / справа налево) default sizing – Когда положение рядов при повороте 3 меньше высоты штрих-кода, штрих-коды, выходящие за пределы ведущей кромки этикетки, отводятся в пределы этикетки.
- Команда <STX>L – Когда в формате нет печатаемых полей, это приводит к тому, что этикетка не перемещается.





COLUMN EMULATION (ЭМУЛЯЦИЯ СТОЛБЦОВ)	Позволяет регулировать количество точек на дюйм (153 - 203 точек) таким образом, чтобы значения, меньшие, чем разрешение печатающей головки, уменьшали выход печати справа налево, где:
XXX Dots (XXX точек)	
ROW EMULATION (ЭМУЛЯЦИЯ РЯДОВ)	Позволяет регулировать количество точек на дюйм (103 - 303) таким образом, чтобы значения, меньшие, чем разрешение печатающей головки, увеличивали высоту выхода печати, а значения, превышающие его, приводили к уменьшению высоты, где:
XXX Dots (XXX точек)	
SOP EMULATION (ЭМУЛЯЦИЯ SOP)	Позволяет командам расположения этикетки действовать с обратной совместимостью при печати форматов этикетки, предназначенных для более старых моделей, где:
DISABLED (ОТКЛЮЧЕНО)	Создает естественное положение начала печати. (Значение по умолчанию)
110 (PRODPLUS)	Эмулирует положение начала печати Prodigy Plus®.
220 (ALLEGRO)	Эмулирует положение начала печати Allegro®.
250 (PRODIGY)	Эмулирует положение начала печати Prodigy™.



При изменении этих значений, принтер автоматически подаст две этикетки, чтобы установить новое положение для печати.

BACK AFTER PRINT (ВОЗВРАТ ПОСЛЕ ПЕЧАТИ)	Определяет движение материала в условиях, когда активированы нож, датчик наличия, механизм снятия и контроля наличия или GPIO, где:
MODE (РЕЖИМ)	Изменяет расположение материала, где:
DISABLED (ОТКЛЮЧЕНО)	Перемещение происходит только тогда, когда следующая этикетка оказывается готовой к печати, что минимизирует скручивание кромки. (Значение по умолчанию)
ENABLED (ВКЛЮЧЕНО)	Движение происходит в соответствии с временем ЗАДЕРЖКИ РЕЗЕРВИРОВАНИЯ (BACKUP DELAY) после резки, очистки датчика или SOP для обеспечения максимальной пропускной способности.
BACKUP DELAY (ЗАДЕРЖКА РЕЗЕРВИРОВАНИЯ) (1/50s) (1/50c)	Дает принтеру указание выдвигать представленную этикетку по истечении заданного времени (0 – 255, в пятидесятых долях секунды), где:

000	Выдвижение производится при получении и обработке следующей этикетки. (Значение по умолчанию)
FONT EMULATION (ЭМУЛЯЦИЯ ШРИФТА)	Позволяет производить замену шрифтов для всех внутренних шрифтов (см. примеры), где:
STANDARD FONTS (СТАНДАРТНЫЕ ШРИФТЫ)	При печати используется стандартный (внутренний) шрифт. (Значение по умолчанию)
CG TIMES	При печати используется шрифт CG Times.
USER ID S50	При печати используется загруженный шрифт.
LABEL STORE (ХРАНЕНИЕ ЭТИКЕТКИ)	Определяет уровень извлечения команды при извлечении сохраненных форматов этикетки, где:
STATE & FIELDS (СОСТОЯНИЕ И ПОЛЯ)	Извлекает состояние принтера (т.е., настройки нагрева, скорости и т.п.), а также команды форматирования этикетки для сохраненной этикетки. (Значение по умолчанию)
FIELDS ONLY (ТОЛЬКО ПОЛЯ)	Извлекает команды форматирования этикетки для сохраненной этикетки.
MENU LANGUAGE (ЯЗЫК МЕНЮ)	Выбирает язык меню и этикетки конфигурации. Отображаются только установленные языки (см. Приложение D), где:
ENGLISH (АНГЛИЙСКИЙ)	Разрешает английский язык (Значение по умолчанию)
DISPLAY SETTINGS (НАСТРОЙКИ ОТОБРАЖЕНИЯ)	Определяет внешний вид элементов на дисплее, где:
GRAPHIC DISPLAY MODE (РЕЖИМ ГРАФИЧЕСКОГО ОТОБРАЖЕНИЯ)	Определяет увеличение отображаемых элементов, где:
STANDARD (СТАНДАРТНЫЙ)	Нормальное значение.
ENHANCED (УВЕЛИЧЕННЫЙ)	Увеличенное значение.
DISPLAY UNITS (ОТОБРАЖАЕМЫЕ ЕДИНИЦЫ)	Определяет тип отображаемой информации о расстоянии, где:
STANDARD (СТАНДАРТНЫЕ)	Отображает информацию в соответствии с установленными ЕДИНИЦАМИ ИЗМЕРЕНИЯ (UNITS OF MEASURE) (см. выше).
IMPERIAL (БРИТАНСКИЕ)	Отображает информацию в дюймах.
METRIC (МЕТРИЧЕСКИЕ)	Отображает информацию в миллиметрах и сантиметрах.
FAULT HANDLING (ОБРАБОТКА ОШИБОК)	Определяет необходимое вмешательство и распоряжение этикеткой в случае ошибки, где:
LEVEL (УРОВЕНЬ)	Задаёт действие пользователя и статус повторной печати после объявления ошибки, где:
NO REPRINT (БЕЗ ПОВТОРНОЙ ПЕЧАТИ)	Печать останавливается, и отображается сообщение об ошибке. После исправления проблемы, необходимо нажать клавишу FEED (ПОДАЧА) для очистки ошибки, но этикетка, обрабатываемая в данный момент, не перепечатывается.
STANDARD (СТАНДАРТНЫЙ)	Печать останавливается, и отображается сообщение об ошибке. После исправления проблемы, необходимо нажать клавишу FEED (ПОДАЧА) для очистки ошибки, после чего перепечатывается этикетка, обрабатываемая в данный момент. (Значение по умолчанию.)
VOID AND RETRY (ОТМЕНА И ПОВТОРНАЯ ПОПЫТКА)	В зависимости от СЧЕТА ПОВТОРНЫХ ПОПЫТОК (RETRY COUNT) (см. ниже), происходит одно из нижеперечисленного: Если счет не был превышен, на ошибочной этикетке печатается VOID (ОТМЕНА) (см. РАССТОЯНИЕ ДО ОТМЕНЫ / VOID DISTANCE), и автоматически запускается повторная печать;

	<p>Если счет превышен, печать останавливается, и отображается сообщение об ошибке. После исправления проблемы, прежде чем обрабатываемая этикетка будет перепечатана, необходимо нажать клавишу FEED (ПОДАЧА); или</p> <p>Если нажать клавишу CANCEL (ОТМЕНА), повторная печать осуществляется по выбору: чтобы осуществить повторную печать, нажмите NO (НЕТ); чтобы отменить повторную печать, нажмите YES (ДА)(а чтобы отменить всю партию, нажмите YES (ДА) еще раз).</p>
	<p>(1) Если к принтеру не присоединен линейный сканер, принтер будет работать со СТАНДАРТНОЙ настройкой (STANDARD), за исключением того, что на ошибочной этикетке будет напечатано VOID (ОТМЕНА).</p> <p> (2) Слово VOID (ОТМЕНА) не будет печататься, если имеется недостаточно пространства для текста (см. РАССТОЯНИЕ ДО ОТМЕНЫ (VOID DISTANCE) ниже), или если ошибка произошла после печати.</p> <p>(3) Текст можно настроить, подробнее см. <i>Руководство программиста по работе с принтерами класса Series 2.</i></p>
VOID RETRY & CONT. (ОТМЕНА СО СЧЕТОМ ПОВТОРНЫХ ПОПЫТОК)	<p>Слово VOID печатается на ошибочной этикетке; попытки повторной печати предпринимаются автоматически до тех пор, пока не будет превышен СЧЕТ ПОВТОРНЫХ ПОПЫТОК (RETRY COUNT), после чего эта этикетка пропускается (отбраковывается), печать переходит к следующей этикетке в очереди.</p> <p> Требуется линейный сканер или РЧ-идентификатор.</p>
VOID DISTANCE (РАССТОЯНИЕ ОТМЕНЫ)	<p>Устанавливает расстояние до резервирования, после чего печатает слово VOID (ОТМЕНА) на ошибочной этикетке, где:</p>
(0.10 – 2.00 in.) 0.50	<p>Расстояние (в дюймах), измеренное от задней кромки этикетки, которое косвенно устанавливает размер шрифта текста. (Значение по умолчанию составляет 0.5 дюйма.)</p>
RETRY COUNT (КОЛИЧЕСТВО ПОВТОРНЫХ ПОПЫТОК)	<p>Задаёт количество повторных попыток печати, где:</p>
(0 – 3) 1	<p>Последняя отсчитываемая этикетка, которая будет отменена, прежде чем принтер остановится и выдаст сообщение об ошибке (Значение по умолчанию равно 1)</p> <p> Количество повторных попыток больше 1 действительно только для принтеров, оборудованных Линейным сканером или РЧ-идентификатором.</p>
BACKFEED ON CLEAR (ОБРАТНАЯ ПОДАЧА ПОСЛЕ ОЧИСТКИ)	<p>Определяет действие принтера после очистки ошибки, где:</p>
ENABLED (ВКЛЮЧЕНО)	<p>После очистки ошибки имеет место размещение резервной этикетки.</p>
DISABLED (ОТКЛЮЧЕНО)	<p>После очистки ошибки не происходит размещения резервной этикетки; принтер исходит из того, что текущее положение является правильным. (Это - значение по умолчанию.)</p> <p> При перегрузке материала, этикетку нужно располагать в существующем положении.</p>
SCL FONT BOLD	<p>Задаёт степень выделения масштабируемого шрифта полужирным, где:</p>

ФАКТОР (КОЭФФИЦИЕНТ ВЫДЕЛЕНИЯ ПОЛУЖИРНЫМ ШРИФТА SCL)	
08 (1 – 36)	Представляет собой значение по ступенчатой шкале, где восемь (08) является номинальным значением.

Коммуникации (*Communications*)

Меню Communications (Коммуникации) содержит функции управления интерфейсом и главным компьютером:

- Serial Port A (Последовательный порт A)
- Parallel Port A (Параллельный порт A)
- NIC Adapter (Ethernet) / Адаптер NIC (Ethernet)
- Host Settings / Настройки главного компьютера

Отдельные варианты настроек меню подробно описываются ниже:

ОТОБРАЖАЕМЫЙ ЭЛЕМЕНТ	ОПИСАНИЕ ЭЛЕМЕНТА
SERIAL PORT A (ПОСЛЕДОВАТЕЛЬНЫЙ ПОРТ A)	Управляет настройками связи по RS-232 для Последовательного порта A, где:
BAUD RATE (СКОРОСТЬ ПЕРЕДАЧИ ДАННЫХ)	Задаёт скорость последовательной передачи данных, где:
(1200 – 115000 BPS) 9600 BPS	Представляет собой диапазон, в битах в секунду; и Значение по умолчанию.
PROTOCOL (ПРОТОКОЛ)	Задаёт метод контроля потока данных (взаимная аутентификация), где:
BOTH (ОБА)	Используются XON/XOFF и CTS/DTR. (Значение по умолчанию)
SOFTWARE (ПРОГРАММНЫЙ)	Используется XON/XOFF.
HARDWARE (АППАРАТНЫЙ)	Используется CTS/DTR.
NONE (НЕ ИСПОЛЬЗУЕТСЯ)	Контроль потока не используется.
PARITY (ЧЕТНОСТЬ)	Задаёт четность слов, где:
NONE (НЕТ)	Четность не используется. (Значение по умолчанию)
ODD (ОТРИЦАТЕЛЬНАЯ)	Используется отрицательная четность.
EVEN (ПОЛОЖИТЕЛЬНАЯ)	Используется положительная четность.
DATA BITS (БИТЫ ДАННЫХ)	Задаёт длину слова, где:
(7 - 8) 8	Выбирается слово из семи или восьми бит; и Значение по умолчанию.
STOP BITS (СТОПОВЫЕ БИТЫ)	Задаёт число стоповых битов, где:
(1 - 2) 1	Выбираются один или два стоповых бита; и Значение по умолчанию.
PARALLEL PORT A (ПАРАЛЛЕЛЬНЫЙ ПОРТ A)	Управляет настройкой связи для параллельного порта, где:
PORT DIRECTION (НАПРАВЛЕНИЕ ПОРТА)	Определяет, возвращаются ли данные с принтера, где:
UNI-DIRECTIONAL	Данные не возвращаются; связь односторонняя.

(ОДНОНАПРАВЛЕННЫЙ) BI-DIRECTIONAL (ДВУНАПРАВЛЕННЫЙ)	Данные возвращаются в соответствии с действием обратного канала IEEE 1284. (Значение по умолчанию)	<input checked="" type="checkbox"/> Требуется кабель для двунаправленной связи по IEEE 1284.
NIC ADAPTER (АДАПТЕР NIC)	Управляет настройками связи для сетевого интерфейса, где:	<input checked="" type="checkbox"/> Если установлена беспроводная карта, этот порт автоматически отключается; чтобы включить проводное соединение LAN, отключите настройку РЕЖИМА (MODE) Беспроводной Ethernet (Wireless Ethernet) (см. ниже).
QUICK SETUP (БЫСТРАЯ НАСТРОЙКА)	Управляет настройками связи для сетевого интерфейса, где:	
Wired DHCP (Проводной DHCP)	Конфигурирует карту для проводного соединения.	
WLAN UNSECURED (НЕЗАЩИЩЕННАЯ WLAN)	Конфигурирует карту для беспроводного соединения, с SSID из «любых»	
WLAN ADHOC	Конфигурирует карту для беспроводного соединения, режим AdHoc.	
SET FACTORY DEFAULTS (УСТАНОВИТЬ ЗАВОДСКИЕ НАСТРОЙКИ ПО УМОЛЧАНИЮ)	Сбрасывает параметры Адаптера NIC к заводским настройкам по умолчанию.	
WLAN	Управляет настройками связи для сетевого интерфейса, где:	
MODE (РЕЖИМ)	Выбирает между проводной или беспроводной работой, где:	
ENABLED (ВКЛЮЧЕНО)	Включает беспроводной интерфейс. (Значение по умолчанию.)	
DISABLED (ОТКЛЮЧЕНО)	Включает проводной интерфейс.	
BSS ADDRESS (АДРЕС BSS)	Указывает статический IP-адрес для радиомодуля; до четырех октетов, разделенных точкой. Если <i>выбрано</i> значение Enable DHCP (Включить DHCP), этот параметр игнорируется. Значение по умолчанию 0.0.0.0.	
SIGNAL READINGS	Обеспечивает графическое представление Мощности сигнала (в дБм), Уровня шума (в дБм) и Качества.	
IP ADDRESS (IP-АДРЕС)	Указывает статический IP-адрес интерфейса в стандартном октетном формате.	
SUBNET MASK (МАСКА ПОДСЕТИ)	Указывает статическую Подсеть, присвоенную интерфейсу, например: 255.255.255.000.	
GATEWAY (ШЛЮЗ)	Указывает адрес шлюза, который интерфейс будет использовать, например: 010.001.001.001.	
SNMP TRAP DESTINATION (МЕСТО НАЗНАЧЕНИЕ ЛОВУШКИ SNMP)	Указывает сетевой IP-адрес, куда будут отправляться ловушки SNMP, если на Вашем приемник установлена служба SNMP. Если принято нулевое значение, ловушки не отправляются.	
IP DISCOVERY (ОБНАРУЖЕНИЕ IP)	Задает способ обнаружения адреса, где:	
ENABLED (ВКЛЮЧЕНО)	Карта ведет трансляцию по сети для получения адресов от ответственного сервера при запуске. Ручные изменения IP-адреса, Маски подсети или Адреса шлюза не допускаются; и, если сервер не найден, будет использоваться заданное статическое значение. (Значение по умолчанию)	<input checked="" type="checkbox"/> Присвоенный серверу IP-адрес обладает приоритетом над любым статическим IP-адресом, сохраненным в интерфейсе.
DISABLED (ОТКЛЮЧЕНО)	Будут использоваться сохраненные значения статического IP, Маска подсети и/или Адрес шлюза.	
SNMP	Задает SNMP	
ENABLED (ВКЛЮЧЕНО)	(Значение по умолчанию)	
DISABLED		

(ОТКЛЮЧЕНО)	
ADVANCED (РАСШИРЕННЫЕ)	Расширенные настройки для Карты NIC.
TELNET	Включает/Отключает протокол Telnet
FTP	Включает/Отключает протокол FTP
MTU	Задаёт Максимальный размер длины передаваемых пакетов, где: Размер пакета в байтах. (512-65515); значение по умолчанию: 1500
GRATUITOUS ARP (ИНТЕРВАЛ ПЕРЕДАЧИ ARP)	Задаёт временной интервал для пакетов передачи ARP, где: (0-2048 минут); По умолчанию: 0
TCP KEEPALIVE	Разрешает мониторинг открытого соединения для обнаружения любых неправильно закрытых разъединений, включая сброс точек доступа и неподключенных принтеров, где:
ENABLED (ВКЛЮЧЕНО)	Поддерживает мониторинг в активном состоянии.
DISABLED (ОТКЛЮЧЕНО)	Закрывает такое разъединение через 2.5 минуты. (Значение по умолчанию)
PORT NUMBER (НОМЕР ПОРТА)	Выбирает Порт для использования со всеми каналами сетевой связи; Значение по умолчанию 9100
DUPLEX CAPABILITY (ВОЗМОЖНОСТИ ДУПЛЕКСНОЙ СВЯЗИ)	Указывает передачу и скорость проводного соединения Ethernet: <ul style="list-style-type: none"> • Auto-Negotiate (по умолчанию); • 100 BaseT полный дуплекс; • 100 BaseT полудуплекс; • 10 BaseT полный дуплекс; или • 10 BaseT полудуплекс
ADVERTISE CAPABILITY (ВОЗМОЖНОСТЬ ИЗВЕЩЕНИЯ)	Выбирает способом, которым осуществляется извещение о настройке Возможности дуплексной связи (Duplex Capability), где: <ul style="list-style-type: none"> • Automatic / Автоматически (извещает о настройке ВОЗМОЖНОСТИ ДУПЛЕКСНОЙ СВЯЗИ (DUPLEX CAPABILITY); или • All Capabilities / Все возможности (извещает обо всех возможностях)
NETWORK REPORT (СЕТЕВОЙ ОТЧЕТ)	Печатает или отображает отчет, в котором перечислены сетевые настройки принтера.
SET FACTORY DEFAULTS (УСТАНОВИТЬ ЗАВОДСКИЕ НАСТРОЙКИ ПО УМОЛЧАНИЮ)	Сбрасывает параметры Адаптера NIC к заводским настройкам по умолчанию.
HOST SETTINGS (НАСТРОЙКИ ГЛАВНОГО КОМПЬЮТЕРА)	Управляет каналами связи с главным устройством, где: <p style="text-align: center;"> <input checked="" type="checkbox"/> Настройки "ignore host" (игнорировать главный компьютер для параметров ESC SEQUENCES, HEAT, SPEED, TOF SENSING, SYMBOL SET, CNTRL-CODES, STX-V SW SETTINGS и MAX LENGTH) остаются в силе при выборе Режимы PL-Z (PL-Z Mode) (подробнее см. Режим ввода (Input Mode)). </p>
HOST TIMEOUT (ВРЕМЯ ОЖИДАНИЯ ПОРТА ГЛАВНОГО КОМПЬЮТЕРА)	Задаёт время в секундах (1 - 60), в течение которого установленный порт связи должен оставаться бездействующим, прежде чем данные смогут приниматься через другой порт, где: <p style="text-align: center;"> <input checked="" type="checkbox"/> Если время ожидания истечет прежде, чем все данные будут получены, все данные будут проигнорированы. </p>
10	Значение по умолчанию.
CONTROL CODES (УПРАВЛЕНИЕ КОДАМИ)	Разрешает принтеру интерпретировать изменения в префиксе программных команд, где:
STANDARD CODES (СТАНДАРТНЫЕ КОДЫ)	Используются следующие символы: Hex 01 = команда SOH; Hex 02 = команда STX; count-by = ^; Hex 1B = ESC; Hex 0x0D = Возврат

	каретки. (Значение по умолчанию)
ALTERNATE CODES (ПЕРЕМЕННЫЕ КОДЫ)	Используются следующие символы: Hex 5E = команда SOH; Hex 7E = команда STX; count-by = @; Hex 1B = ESC; Hex 0x0D = Возврат каретки.
ALTERNATE CODES 2 (ПЕРЕМЕННЫЕ КОДЫ 2)	Используются следующие символы: Hex 5E = команда SOH; Hex 7E = команда STX; count-by = @; Hex 1B = ESC; Hex 0x7C = Возврат каретки.
CUSTOM CODES (УНИКАЛЬНЫЕ КОДЫ)	Каждая команда DPL (SOH, STX, CR и count-by) может быть выбрана вводом необходимого Hex-кода.
FEEDBACK CHARACTERS (СИМВОЛЫ ОБРАТНОЙ СВЯЗИ)	Позволяет принтеру возвращать Hex 1E (RS) после успешной печати каждой этикетки и Hex 1F (US) после успешной печати каждой партии, где:
ENABLED (ВКЛЮЧЕНО)	Отправляет символы обратной связи на главный компьютер.
DISABLED (ОТКЛЮЧЕНО)	Не отправляет символы обратной связи на главный компьютер. (Значение по умолчанию)
ESC SEQUENCES (ПОСЛЕДОВАТЕЛЬНОСТИ ESC)	Позволяет обрабатывать данные, содержащие недействительный код управления ESC, где:
ENABLED (ВКЛЮЧЕНО)	Обрабатывает команды в обычном порядке. (Значение по умолчанию)
DISABLED (ОТКЛЮЧЕНО)	Игнорирует последовательности ESC во время обработки (так как некоторые системы направляют принтеру «баннер»). Загрузки растровых шрифтов в этом режиме отключены.
HEAT COMMAND (КОМАНДА НАГРЕВА)	Определяет способ, которым обрабатывается команда DPL Heat (Нагрев), где:
ENABLED (ВКЛЮЧЕНО)	Обрабатывает команды в обычном порядке. (Значение по умолчанию)
DISABLED (ОТКЛЮЧЕНО)	Игнорирует команды DPL Heat (Нагрев); вместо этого, значение нагрева контролируется через настройки меню.
SPEED COMMANDS (КОМАНДЫ СКОРОСТИ)	Определяет порядок обработки команд DPL Print (Печать), Feed (Подача), Slew (Поворот) и Reverse (Назад), где:
ENABLED (ВКЛЮЧЕНО)	Обрабатывает команды в обычном порядке. (Значение по умолчанию)
DISABLED (ОТКЛЮЧЕНО)	Игнорирует команды скорости DPL; вместо этого, скорости контролируются через настройки меню.
TOF SENSING COMMANDS (КОМАНДЫ РАСПОЗНАВАНИЯ TOF)	Определяет порядок обработки команд DPL Gap (Разрыв), Continuous (Непрерывный) и Reflective (Отражательный), где:
ENABLED (ВКЛЮЧЕНО)	Обрабатывает команды в обычном порядке. (Значение по умолчанию)
DISABLED (ОТКЛЮЧЕНО)	Игнорирует команды DPL TOF; вместо этого, TOF контролируется через настройки меню.
SYMBOL SET COMMAND (КОМАНДА НАБОРА СИМВОЛОВ)	Определяет порядок обработки команд DPL Single Symbol Set (Набор однобайтовых символов) и Double Symbol Set (Набор двухбайтовых символов), где:
ENABLED (ВКЛЮЧЕНО)	Обрабатывает команды в обычном порядке. (Значение по умолчанию)
DISABLED (ОТКЛЮЧЕНО)	Игнорирует команды DPL Symbol Set (Набор символов); вместо этого, выбор параметра Набор символов (Symbol Set) контролируется через настройки меню.
CNTRL-CODES (DATA) / УПРАВЛЯЮЩИЕ КОДЫ (ДАННЫЕ)	Определяет порядок обработки кодов DPL SOH, STX, CR, ESC и ^, где:
ENABLED (ВКЛЮЧЕНО)	Обрабатывает команды в обычном порядке. (Значение по умолчанию)
DISABLED (ОТКЛЮЧЕНО)	Игнорирует Коды управления (Control Codes) DPL; вместо этого, функции кодов управления устанавливаются через настройки меню.
STX-V SW SETTINGS (НАСТРОЙКИ STX-V SW)	Определяет порядок обработки команды DPL <STX>V, где:

ENABLED (ВКЛЮЧЕНО)	Обрабатывает команды в обычном порядке. (Значение по умолчанию)												
DISABLED (ОТКЛЮЧЕНО)	Игнорирует команду с выбором опции; вместо этого, выборы опции контролируются через настройки меню.												
MAX LENGTH COMMAND (КОМАНДА МАКСИМАЛЬНОЙ ДЛИНЫ)	Определяет порядок обработки команды DPL <STX>M, где:												
ENABLED (ВКЛЮЧЕНО)	Обрабатывает команды в обычном порядке. (Значение по умолчанию)												
DISABLED (ОТКЛЮЧЕНО)	Игнорирует команду максимальной длины этикетки; вместо этого, контроль параметра Максимальная длина этикетки (Maximum Label Length) осуществляется через настройки меню.												
OPTION FEEDBACK (ОБРАТНАЯ СВЯЗЬ ОПЦИИ)	<p>Позволяет возвращать символы обратной связи от опционального устройства на главное устройство в формате: <A;B;C;D;E;F>[CR]</p> <p>где:</p> <table border="1" data-bbox="609 636 1484 961"> <tr> <td>A -</td> <td>Тип устройства: R = РЧ-идентификатор; и S = Линейный сканер</td> </tr> <tr> <td>B -</td> <td>Итоговый статус: C = выполнена вся этикетка; F = ошибочная этикетка; и U = неизвестно</td> </tr> <tr> <td>C -</td> <td>Число ожидаемых считываний, в количестве символов.</td> </tr> <tr> <td>D -</td> <td>Число удачных считываний, в двух символах.</td> </tr> <tr> <td>E -</td> <td>Идентификатор задания и подзадания, каждый – из четырех символов.</td> </tr> <tr> <td>F -</td> <td>Считываемые данные, разграниченные точкой с запятой (;) после нескольких считываний.</td> </tr> </table>	A -	Тип устройства: R = РЧ-идентификатор; и S = Линейный сканер	B -	Итоговый статус: C = выполнена вся этикетка; F = ошибочная этикетка; и U = неизвестно	C -	Число ожидаемых считываний, в количестве символов.	D -	Число удачных считываний, в двух символах.	E -	Идентификатор задания и подзадания, каждый – из четырех символов.	F -	Считываемые данные, разграниченные точкой с запятой (;) после нескольких считываний.
A -	Тип устройства: R = РЧ-идентификатор; и S = Линейный сканер												
B -	Итоговый статус: C = выполнена вся этикетка; F = ошибочная этикетка; и U = неизвестно												
C -	Число ожидаемых считываний, в количестве символов.												
D -	Число удачных считываний, в двух символах.												
E -	Идентификатор задания и подзадания, каждый – из четырех символов.												
F -	Считываемые данные, разграниченные точкой с запятой (;) после нескольких считываний.												
DISABLED (ОТКЛЮЧЕНО)	О данных не сообщается. (Значение по умолчанию)												
SCANNER (СКАНЕР)	Сообщается информация линейного сканера.												
RFID HEX	Информация РЧ-идентификатора сообщается в шестнадцатеричном формате.												
RFID ASCII	Информация РЧ-идентификатора сообщается в формате ASCII.												
PROCESS SOH (DATA) / ОБРАБАТЫВАТЬ SOH (ДААННЫЕ)	Определяет то, как принтер реагирует на непосредственную команду (Immediate Command) (например, Get Status (Получить статус), Module Storage (Хранение модуля и т.п.)), где:												
ENABLED (ВКЛЮЧЕНО)	Операции прерываются по получении для обработки команды.												
DISABLED (ОТКЛЮЧЕНО)	Обрабатывает команды в обычном порядке. (Значение по умолчанию)												



Диагностика (Diagnostics)

Меню Diagnostics (Диагностика) содержит функции проверки и варианты настройки отчетов печатающей головки:

- Hex Dump Mode (Режим Hex Dump)
- Options Testing (Проверка опций)
- Print Test Rate (min) / Скорость тестовой печати (мин)
- Sensor Readings (Показания датчика)
- Ribbon Sensor Limits (Пределы датчика красящей ленты)
- iPH Report (Отчет iPH)
- Icon Descriptions (Описания значков)

Отдельные варианты настроек меню подробно описываются ниже:

ОТОБРАЖАЕМЫЙ ЭЛЕМЕНТ	ОПИСАНИЕ ЭЛЕМЕНТА
----------------------	-------------------

HEX DUMP MODE (РЕЖИМ HEX DUMP)	Определяет, как принтер обрабатывает данные, полученные от главного компьютера, где:
ENABLE (ВКЛЮЧИТЬ)	Принтер выводит необработанные данные ASCII, которые он получает, без интерпретации; никакой обработки не происходит.
DISABLE (ОТКЛЮЧИТЬ)	Обрабатывает данные обычным способом. (Значение по умолчанию)
FILE CAPTURE (ЗАПИСЬ ФАЙЛА)	Сохраняет поступающие данные в Модуль H (карте памяти USB), если таковой имеется; в противном случае, файл сохраняется на Модуле G. Имя файла, в форме [dmx_xxx_yyy.dpl], где количество автоматически увеличивается с каждой новой записью, с присвоением уникальной временной метки принтера (xxx).
OPTIONS TESTING (ПРОВЕРКА ОПЦИЙ)	Выполняет диагностику опций принтера или контролирует и выводит результаты проверки, где:
TEST PRESENT SENSOR (ПРОВЕРКА ДАТЧИКА НАЛИЧИЯ)	Выполняет функциональную проверку Датчика наличия, выдавая указание LABEL PRESENTED (ЭТИКЕТКА ПРЕДСТАВЛЕНА) (когда этикетка блокирует датчик) и LABEL NOT PRESENTED (ЭТИКЕТКА НЕ ПРЕДСТАВЛЕНА) (когда датчик не блокируется этикеткой). (Примечание: эта проверка может также использоваться для проверки работы датчика опции Механизм снятия и контроля наличия)
TEST CUTTER (ПРОВЕРКА НОЖА)	Выполняет функциональную проверку ножа, где:
PERFORM TEST 001 TIMES (ВЫПОЛНИТЬ ПРОВЕРКУ 001 РАЗ)	Совершает рабочий цикл лезвия ножа выбранное количество раз (0 - 999), с выводом результатов для каждой попытки цикла: PASS (ПРОЙДЕНО)/ FAIL (НЕ ПРОЙДЕНО).
TEST GPIO (ПРОВЕРКА GPIO)	Выполняет функциональную проверку порта GPIO, где:
MONITOR GPIO INPUT (КОНТРОЛЬ ВВОДА GPIO)	Отображает логические значения входного сигнала для Начала печати (SOP).  В отсутствие подключения, может отображаться ноль или единица.
TEST GPIO OUTPUT (ПРОВЕРКА ВЫХОДА GPIO)	Отображает логические значения выходного сигнала для состояний Конец печати (EP) и Требуется обслуживание (SR).  Для изменения статуса выходного сигнала, наведите курсор на отображаемое состояние, которое Вы собираетесь выбрать, после чего переключите его с помощью кнопок со стрелками ВВЕРХ или ВНИЗ.
PRINT SIGNAL INFO (ПЕЧАТЬ ИНФОРМАЦИИ О СИГНАЛЕ)	Печатает справочную этикетку, содержащую названия сигналов GPIO, назначения контактов, запрограммированные настройки и текущие состояния сигнала.
TEST RFID(ПРОВЕРКА РЧ- ИДЕНТИФИКАТОРА)	Выполняет функциональную проверку опции РЧ-идентификатор, где:
TAG DATA (ДААННЫЕ МЕТКИ)	Считывает данные, закодированные на РЧ-метке.
DEVICE VERSION (ВЕРСИЯ УСТРОЙСТВА)	Отображает тип и версию кодирующего устройства.
TAG ID - HF ONLY (ИДЕНТИФИКАТОР МЕТКИ - ТОЛЬКО ВЧ)	Считывает и отображает идентификационный номер высокочастотной метки.
PRINT TEST RATE (MIN) (СКОРОСТЬ ТЕСТОВОЙ ПЕЧАТИ (МИН)	Задаёт интервал задержки между этикетками (0 - 120 минут) при печати партии тестовых этикеток, где:
000	Значение по умолчанию.

<p>SENSOR READINGS (ПОКАЗАНИЯ ДАТЧИКА)</p>	<p>Отображает значения (0 – 255) от датчиков принтера, где:</p> <table border="0" style="margin-left: auto; margin-right: auto;"> <tr> <td>THR</td> <td>TRAN</td> <td>RIBM</td> <td>24V</td> </tr> <tr> <td>103</td> <td>091</td> <td>009</td> <td>171</td> </tr> <tr> <td>PS</td> <td>HD</td> <td>RANK</td> <td></td> </tr> <tr> <td>003</td> <td>255</td> <td>050</td> <td></td> </tr> </table> <p>THR = Датчик термистора печатающей головки; TRAN = Датчика материала с разрывом (REFL – при установке на отражательный материал); RIBM = Датчик красящей ленты; 24V = Датчик источника питания 24 В; PS = Датчик наличия; HD = Датчик положения печатающей головки; и RANK = Резистор рейтинга печатающей головки.</p>	THR	TRAN	RIBM	24V	103	091	009	171	PS	HD	RANK		003	255	050	
THR	TRAN	RIBM	24V														
103	091	009	171														
PS	HD	RANK															
003	255	050															
<p>RIBBON SENSOR LIMITS (ПРЕДЕЛЫ ДАТЧИКА КРАСЯЩЕЙ ЛЕНТЫ)</p>	<p>Отображает значения из показаний датчика красящей ленты (см. пример ниже) для принтеров с опцией термотрансферной печати, где:</p> <table border="0" style="margin-left: auto; margin-right: auto;"> <tr> <td>RIBBON ADC LOW</td> </tr> <tr> <td>111</td> </tr> <tr> <td>RIBBON ADC HIGH</td> </tr> <tr> <td>249</td> </tr> </table>	RIBBON ADC LOW	111	RIBBON ADC HIGH	249												
RIBBON ADC LOW																	
111																	
RIBBON ADC HIGH																	
249																	
<p>iPH REPORT (ОТЧЕТ iPH)</p>	<p>Отображает данные отчета печатающей головки IntelliSEALQ™, где:</p>																
<p>VIEW (ПРОСМОТР)</p>	<p>Отображает данные.</p>																
<p>PRINT (ПЕЧАТЬ)</p>	<p>Печатает справочную этикетку:</p> <div style="border: 1px solid black; padding: 5px; margin-left: auto; margin-right: auto;"> <pre> iPH REPORT TUE 12:44PM 23MAY2006 4212-HE25-060224-090 PRINTHEAD SERIAL #: 5x-00289 PRINTHEAD MODEL # 163 PRINTER SERIAL # 60430014 PRINTHEAD INCHES 11175 INSTALLATION DATE - INITIAL 02/02/2006 INSTALLATION DATE - LAST 28/ 02/2006 PRINTHEAD CLEANING CLEAN PROCEDURES: 0 CLEAN COUNTER RESET 0 NUMBER OF INCHES - INITIAL 0 </pre> </div>																
<p>ICON DESCRIPTIONS (ОПИСАНИЯ ЗНАЧКОВ)</p>	<p>Отображает назначения различных значков принтера, объединенных в группы:</p> <ul style="list-style-type: none"> • System Icons (Системные значки) • Network Icons (Сетевые значки) • Input Type Icons (Значки типа ввода) • Option Icons (Значки опций) 																

Характеристики MCL (MCL Options)

Меню Характеристики MCL (MCL Options) содержит варианты запуска MCL:

- MCL at Power-UP (MCL при включении питания)
- Start MCL (Запуск MCL)

Варианты настроек меню подробно описаны ниже:

ОТОБРАЖАЕМЫЙ ЭЛЕМЕНТ	ОПИСАНИЕ ЭЛЕМЕНТА
MCL AT POWER-UP (MCL ПРИ ВКЛЮЧЕНИИ)	Определяет, следует ли запускать MCL при включении питания принтера.
ENABLE (ВКЛЮЧИТЬ)	Запускает MCL при включении питания принтера
DISABLE (ОТКЛЮЧИТЬ)	Не запускает MCL
START MCL (ЗАПУСКАТЬ MCL)	Немедленно запускает MCL

5 Техническое обслуживание и регулировки

5.1 Интервалы чистки

В этом разделе подробно излагаются рекомендации по чистке, регулировке, а также поиску и устранению неисправностей принтера. В таблице ниже приведен рекомендуемый график технического обслуживания различных узлов принтера.

Участок	Способ	Периодичность
Печатающая головка	Выключить принтер, прежде чем приступить к чистке печатающей головки. Прочистить печатающую головку от одного конца к другому ватным тампоном, смоченным растворителем*.	После каждого рулона материала.
Опорный ролик	Выключить принтер. Поворачивая опорный ролик, прочистить его ватным тампоном, смоченным растворителем*.	После каждого рулона материала.
Съемный ролик	Поворачивая съемный ролик, прочистить его ватным тампоном, смоченным растворителем*.	После каждого рулона материала.
Канал движения материала	Растворитель*	После каждого рулона материала.
Полоса снятия/обрыва	Растворитель*	По мере необходимости
Датчик материала	Обдув воздухом	Ежемесячно
Снаружи	Мягкий растворитель или офисное средство для чистки.	По мере необходимости
Внутри	Щетка или пылесос	По мере необходимости

* Рекомендуется использовать растворитель, содержащий изопропиловый спирт.



Изопропиловый спирт представляет собой огнеопасный растворитель: используя это вещество, обязательно соблюдайте необходимые меры предосторожности.

Правильная чистка имеет критическое значение. Для поддержания максимальной работоспособности принтера, Datamax-O'Neil предлагает целый ряд чистящих продуктов, включая перья, карты, пленки и тампоны. Чтобы получить более подробную информацию, посетите наш вебсайт по адресу <http://www.datamax-oneil.com>.

Certified Datamax-O'Neil – залог бесперебойной работы принтера

5.2 Чистка печатающей головки

Если качество печати ухудшилось (среди возможных симптомов – несоответствующие штрих-коды, пробелы в печати и полосы; см. образец ниже), типичной причиной является скопление мусора на печатающей головке. Кроме того, если не удалить скопившийся мусор, это может привести к выходу элемента из строя, что существенно сократит срок службы печатающей головки.

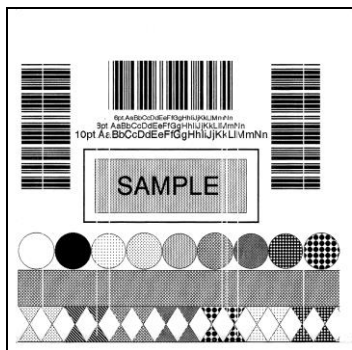

Этикетка с неудовлетворительным качеством печати:

Наличие полос указывает на загрязнение или неисправность печатающей головки.

Чтобы выполнить чистку печатающей головки:

1. Отключите принтер выключателем ('Off') и выньте штепсель шнура электропитания из розетки.
2. Откройте крышку. Отоприте Фиксатор печатающей головки и поднимите Узел печатающей головки. **Прежде чем продолжать работу, дайте печатающей головке остыть.**
3. Отведите материал и красящую ленту от печатающей головки на необходимое расстояние.
4. С помощью ватного тампона, слегка увлажненного, но не полностью намоченного изопропиловым спиртом, аккуратно сотрите все загрязнения, скопившиеся на поверхности печатающей головки, обращая особое внимание на Линию прожига. Дайте печатающей головке остыть.
5. Замените красящую ленту и материал. Опустите Узел печатающей головки в фиксированное положение.
6. Закройте крышку. Вставьте штепсель шнура электропитания в розетку и включите принтер выключателем ('On'). Подайте несколько этикеток, чтобы нормализовать движение материала.

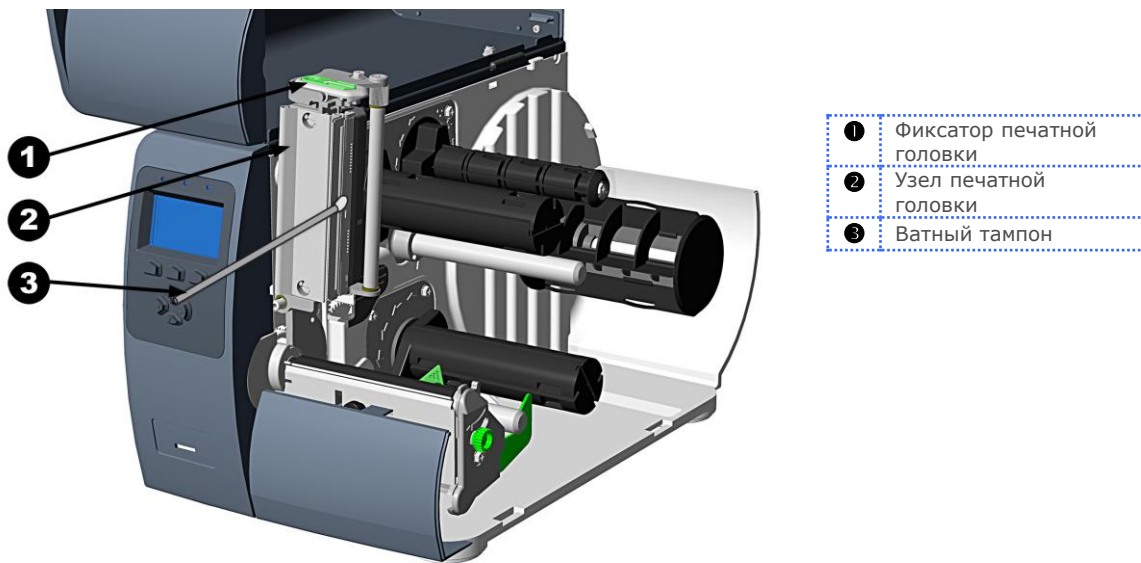

Автоматическая чистка печатающей головки (только для принтеров с дисплеем)

1. Снимите материал и красящую ленту.
2. Установите чистящую карту Datamax-O'Neil, деталь № 70-2013-01 под печатающую головку. Опустите и зафиксируйте печатающую головку. При этом не должна быть задействована Регулировка ширины материала (Media Width Adjustment).
3. Нажмите клавишу TEST и удерживайте ее нажатой примерно в течение четырех секунд.

Принтер начнет процедуру чистки.



4. В случаях сильного загрязнения, или если для печати обычно используются высокие значения нагрева, переверните карту и повторите Шаг 3.
5. Установите на место красящую ленту и материал (при необходимости, перенастройте Регулировку ширины материала (Media Width Adjustment), см. пункт 5.3). Опустите и зафиксируйте печатающую головку. Закройте крышку.

5.3 Регулировка ширины материала (Media Width Adjustment)

Если печать ведется на материале с шириной меньше максимальной, выполните регулировку для обеспечения равномерного распределения давления. Для этого:

1. Заправив материал в принтер, напечатайте этикетку и осмотрите ее.

Для принтеров без дисплея:

Одновременно нажмите кнопки  PAUSE и  FEED

Для принтеров с дисплеем:

См. пункт 4.4

2. Наблюдая за печатаемыми этикетками, ослабьте установочный винт на 1/4 оборота. Это сохраняет достаточное натяжение на винте, чтобы предотвратить соскальзывание установочного винта из требуемого положения, но в то же время допускает возможность регулировки. Отведите установочный винт влево до упора (см. Пример 1 ниже).
3. Теперь отводите установочный винт вправо для каждой печатаемой тестовой этикетки до тех пор, пока этикетки не будут содержать целое ровное изображение (см. Пример 2). Подтяните Установочный винт.

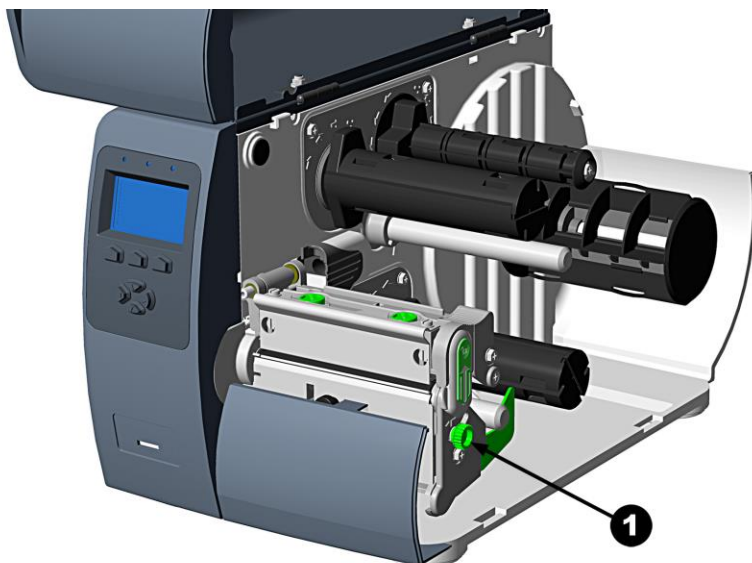

1 Установочный винт



Недостаточная коррекция также может вызывать проблемы – в том числе, сморщивание красящей ленты, протягивание этикетки, а также износ опорного ролика и печатающей головки. При переходе к печати этикетки другой ширины, всегда выполняйте описываемую коррекцию.

5.4 Регулировка линии прожига печатающей головки

Линия прожига отрегулирована для обеспечения строгого соответствия при использовании материала толщиной 6.5-mil (.0065 дюйма), с обеспечением качества печати для широкого круга типов материалов. Однако, в исключительных случаях, если используется материал другой толщины или жесткости (например, с тяжелым материалом для бирок), качество печати может изменяться.





Если у Вас есть вопросы, прежде, чем продолжать работу, обратитесь к квалифицированному техническому специалисту или в Службу технической поддержки Datamax-O'Neil.

Чтобы отрегулировать Линию прожига:

1. Заправьте в принтер материал (а также, если требуется, красящую ленту).
2. Ослабьте два Стопорных винта примерно на ¼ оборота против часовой стрелки.
3. Поворачивайте Регулировочные винты против часовой стрелки до тех пор, пока прожиг не пройдет вершину опорного ролика. Напечатайте тестовую этикетку; этикетка должна выглядеть бледной и неровной.

Для принтеров без дисплея

Одновременно нажмите кнопки  PAUSE и  FEED

Для принтеров с дисплеем:

См. пункт 4.4

4. Подтягивайте Стопорные винты до такого состояния, когда они станут сидеть «плотно» (без люфта в узле печатающей головки, но достаточно свободно, чтобы допускать перемещение печатающей головки за счет Регулировочных винтов).
5. Поверните каждый Регулировочный винт по часовой стрелке примерно на ¼ оборота (или на 1/8 оборота – для более тонкой регулировки, см. примечание ниже). Напечатайте еще одну тестовую этикетку и проверьте качество печати. Повторяйте этот шаг до тех пор, пока не будут получаться этикетки с равномерной контрастностью печати и приемлемым качеством печати.



Когда Стопорные винты сидят «плотно», поворот Регулировочных винтов против часовой стрелки НЕ приведет к смещению печатающей головки наружу; если Вы выдвинули печатающую головку слишком далеко внутрь, начните всю процедуру с самого начала.

6. Подтяните Стопорные винты, после чего напечатайте последнюю тестовую этикетку, чтобы проверить результаты регулировки.

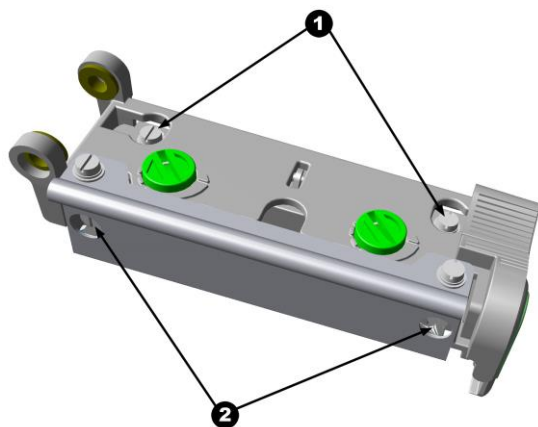



- | | |
|---|----------------------|
| 1 | Стопорные винты |
| 2 | Регулировочные винты |

5.5 Регулировка давления печатающей головки

Чтобы иметь возможность работать с материалами различных типов, предусмотрена регулировка давления печатающей головки. Это давление настроено в заводских условиях для работы с большинством материалов, поэтому описываемую регулировку следует проводить только после того, как Вы попытались улучшить качество печати за счет использования (1) нагрева и/или (2) скорости печати. При регулировке, используйте лишь минимальное давление для улучшения изображения. Для регулировки:

1. Заправьте материал шириной не менее 4" (102мм) и красящую ленту, см. пункт 2.2.
2. Регулятор ширины материала (Media Width Adjustment) должен быть установлен в «самое левое» положение, см. пункт 5.3.
3. Напечатайте тестовую этикетку.

Для принтеров без дисплея

Одновременно нажмите кнопки  PAUSE и  FEED

Для принтеров с дисплеем:

См. пункт 4.4

4. Поверните кулачки регулировки давления против часовой стрелки для увеличения прикладываемого давления или по часовой стрелке – для его уменьшения. Каждый кулачок нужно регулировать в равной степени, чтобы по всему размеру материала была обеспечена равномерная контрастность.

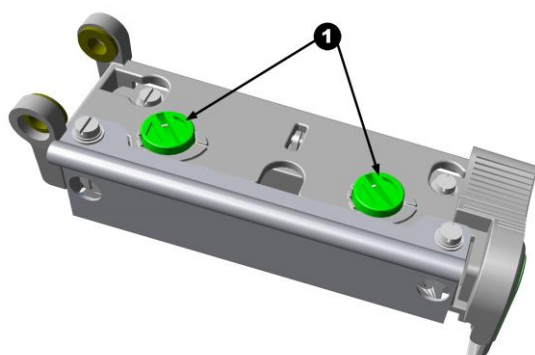

 Кулачки регулировки давления



При использовании узких материалов, иногда оказывается необходимым увеличить давление на внутренний (ближний к центральной пластине) Кулачок регулировки давления во избежание смазывания красящей ленты.

Чрезмерное давление может сокращать срок службы печатающей головки и опорного ролика; неравномерное давление может вызывать проблемы с протягиванием красящей ленты и материала.

5.6 Замена печатающей головки

Чтобы заменить поврежденную печатающую головку, выполните процедуру, описанную ниже.



Печатающие головки – очень хрупкие детали; при обращении с ними, следует быть крайне осторожным; ни в коем случае не допускайте царапания их поверхности острым предметом. Если у Вас есть вопросы, прежде, чем продолжать работу, обратитесь к квалифицированному техническому специалисту или в Службу технической поддержки Datamax-O'Neil.

1. Коснитесь непокрытой металлической детали корпуса принтера, чтобы снять заряд статического электричества, который может присутствовать в Вашем организме.
2. Отключите принтер выключателем ('Off') и выньте штепсель шнура электропитания из розетки. Откройте крышку; если установлена красящая лента, выньте ее.
3. Зафиксировав печатающую головку в нижнем положении, ослабьте Винт для крепления печатающей головки (винт останется внутри узла).
4. Разблокируйте Узел печатающей головки. Удерживая саму печатающую головку, приподнимите узел. Отсоедините два кабеля, после чего снимите старую печатающую головку.
5. Бережно держа новую печатающую головку, подключите оба кабеля.
6. Установите печатающую головку на Ориентировочные штифты в Узле печатной головки и зафиксируйте Винтом для крепления печатающей головки (не перетягивая винт).
7. Прочистите печатающую головку (см. пункт 5.2).
8. Заправьте красящую ленту (если она была снята), опустите узел печатающей головки и поверните фиксатор печатающей головки назад, в фиксированное положение.
9. С помощью регулятора затемнения выставьте контрастность новой печатающей головки на уровне контрастности старой печатающей головки: см. пункт 5.7.

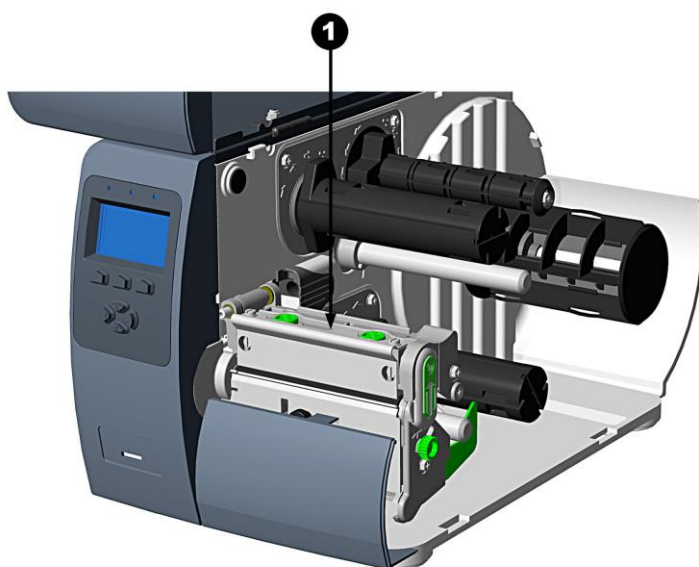

1 Винт для крепления печатающей головки

5.7 Регулятор затемнения

Для принтеров без дисплея: Регулятор затемнения позволяет оператору настроить контрастности печати после замены печатающей головки. Поворот Регулятора затемнения по часовой стрелке затемняет печать, а его поворот против часовой стрелки – делает печать более светлой. Сравните этикетку, напечатанную старой печатающей головкой, с новой, и осуществите настройку таким образом, чтобы новая печатающая головка соответствовала самому темному участку той этикетки.

Для принтеров с дисплеем: Отрегулируйте параметр Затемнение (Darkness) с помощью меню принтера; см. пункт 4.5, Управление печатью (Print Control) / Custom Adjustments (Пользовательские регулировки).

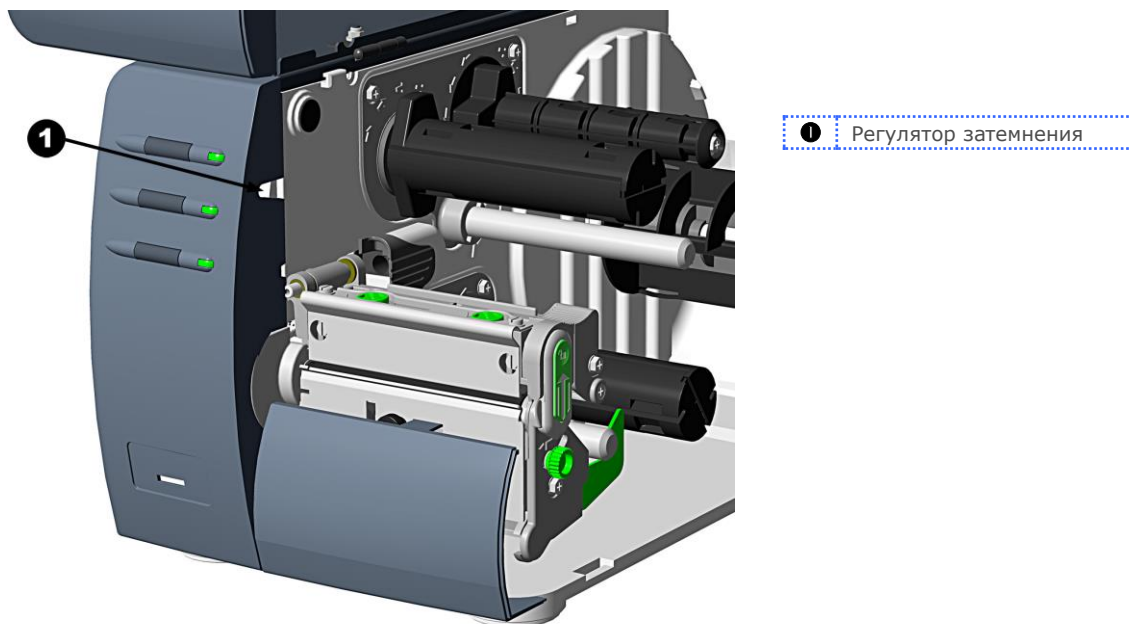

Значительная коррекция с использованием Регулятора затемнения может сократить срок службы печатающей головки. Если необходимо сделать этикетки более темными, попробуйте увеличить значение параметра Heat (Нагрев) и/или замедлить Скорость печати (Print Speed) с помощью программного обеспечения или через команды DPL.

5.8 Перезагрузка принтера

В зависимости от используемого метода, возможны три уровня перезагрузки:

Мягкая перезагрузка – Для перезагрузки принтера и очистки всех временных настроек главного компьютера:

1. При включенном принтере ('On'), нажмите кнопки **PAUSE** (ПАУЗА) и **CANCEL** (ОТМЕНА) и удерживайте их нажатыми примерно в течение четырех секунд.

Перезагрузка уровня 1 – Для возврата принтера к заводским настройкам по умолчанию или для восстановления Файла заводских настроек (если такой файл сохранен):

1. Отключите принтер ('Off').
2. Включите принтер; когда зажгутся три световых индикатора, нажмите клавиши PAUSE (ПАУЗА) и CANCEL (ОТМЕНА) и удерживайте их нажатыми до тех пор, пока не отобразится сообщение 'READY' (ГОТОВО), или не включится световой индикатор Готово.



Эта перезагрузка оказывает такое же действие, как выбор пункта System Settings / Set Factory Defaults (Системные настройки / Установить заводские настройки по умолчанию) в системе меню.

Перезагрузка уровня 2 – Для возврата принтера к настройкам программно-аппаратного обеспечения по умолчанию, а также очистки всех параметров калибровки и регулировки:

1. Отключите принтер ('Off').
2. Включите принтер; когда загорятся три световых индикатора, нажмите клавиши PAUSE (ПАУЗА), FEED (ПОДАЧА) и CANCEL (ОТМЕНА) и удерживайте их нажатыми до тех пор, пока не отобразится сообщение 'READY' (ГОТОВО), или не включится световой индикатор Готово.



После выполнения Перезагрузки уровня 2, необходимо провести калибровку по материалу; см. пункт 3.5.

5.9 Загрузка программно-аппаратного обеспечения и шрифтов

Операционные программы и шрифты для принтера хранятся во флеш-памяти на главной плате. При обновлении программы и/или добавлении новых функций, они могут быть загружены на принтер следующим образом:

1. Найдите новую версию для Вашей модели принтера на сайте Datamax-O'Neil по адресу www.datamax-oneil.com и загрузите ее на жесткий диск Вашего компьютера или на дискету.
2. Убедитесь в том, что принтер подключен к главному компьютеру (только через параллельный порт), и что электропитание включено ('On'). С помощью команды копирования DOS, введите:

copy filename.dlf lpt1/b

(для принтеров без дисплея, программно-аппаратное обеспечение имеет расширение .dlf)



Для загрузки названного файла могут также использоваться другие программы (например, приложение hyper-terminal и некоторые программы Windows® Driver).

3. Во время загрузки будет мигать световой индикатор READY
4. **После успешной загрузки**, включится световой индикатор STOP, после чего принтер выполнит «холодную перезагрузку». Предыдущие настройки принтера изменятся только в случае существенных изменений в структуре программно-аппаратного обеспечения. Чтобы проверить новую версию программно-аппаратного обеспечения, напечатайте Этикетку конфигурации базы данных.

После неудачной попытки загрузки, загорится световой индикатор ERROR, после чего принтер выполнит «теплую перезагрузку» (во время инициализации электропитания, будут гореть индикаторы READY и STOP). Первоначальное программно-аппаратное обеспечение останется работоспособным. Если перезагрузить принтер не удалось, отключите и снова включите электропитание ('Off' / 'On').

Попробуйте еще раз отправить файл на принтер. Если сделать это по-прежнему не удастся, проверьте принтер на наличие следующих возможных причин:

- Загружается недействительный или поврежденный файл – Убедитесь в том, что загружаемый файл – корректен и применим для Вашей модели принтера.
- Возможная ошибка связи – Проверьте кабельное соединение между главным компьютером и принтером, и убедитесь в том, что используется качественный, экранированный кабель.
- Возможная проблема флеш-памяти - Обратитесь в службу технической поддержки.

Обработка шрифтов TrueType (Для принтеров с дисплеем с хостом SDIO/USB)

Чтобы обрабатывать шрифты TrueType fonts (.TTF) на внешнем модуле для использования принтером:

1. Загрузите шрифт в модуль с помощью Проводника Windows.
2. Установите модуль в принтер.

3. Нажмите кнопку **MENU** (МЕНЮ), затем выберите **Printer Options (Опции принтера)**.
4. Выберите **Modules** (Модули) и затем - **Process File (Обработать файл)**.
5. Выберите идентификатор модуля и файл шрифта.
6. При получении соответствующего запроса, введите двузначный идентификатор шрифта, а затем – идентификатор конечного модуля.
7. Следите за тем, чтобы в форматах Ваших этикеток использовался такой же идентификатор шрифта, который был присвоен в Шаге 5.

Копирование шрифтов TrueType (Для принтеров с дисплеем с хостом SDIO/USB)

Чтобы скопировать шрифты TrueType (.TTF) на внешний модуль для использования принтером:

1. Загрузите шрифт в модуль с помощью Проводника Windows.
2. Добавьте двузначный идентификатор шрифта DPL к имени файла (50-99, 9A-9Z, 9a-9z), затем измените расширение файла на .dtf (например, arial50.dtf); см. Загрузку масштабируемых шрифтов в *Руководстве программиста по работе с принтерами класса Series 2*.
3. Установите модуль в принтер.
4. Следите за тем, чтобы в форматах Ваших этикеток использовался такой же идентификатор шрифта, который был присвоен в Шаге 2.

Удаление шрифтов (Для принтеров с дисплеем)

При удалении встроенного модуля, все файлы, содержащиеся в соответствующей директории, также будут удалены; подробнее см. пункт 4.5, PRINTER OPTIONS (ОПЦИИ ПРИНТЕРА/ MODULES (МОДУЛИ) / DELETE FILE (УДАЛИТЬ ФАЙЛ).

5.10 Сообщения об обработке файлов (для моделей с дисплеем)

В зависимости от модуля и выбранной операции, при использовании системы обработки файлов, возможно отображение нескольких сообщений:

Сообщения об обработке файлов		
Отображаемое сообщение	Описание	Возможные решения
FAILED (НЕ ВЫПОЛНЕНО)	Запрос на копирование или форматирование не выполнен.	Имеется недостаточно места для хранения файла, или модуль защищен: попробуйте сохранить файл в другом месте (если проблема не устранена, это может указывать на аппаратную неисправность).

FILE EXISTS, OVERWRITE? (ФАЙЛ СУЩЕСТВУЕТ, ПЕРЕПИСАТЬ?)	Был найден существующий файл с таким же именем и такого же типа.	Выбрать YES (ДА), чтобы переписать или NO (НЕТ), чтобы выйти.
MODULE PROTECTED (МОДУЛЬ ЗАЩИЩЕН)	В форматировании было отказано, так как модуль защищен.	Снять защиту модуля.
Сообщения об обработке файлов (Continued)		
Отображаемое сообщение	Описание	Возможные решения
NO FILES AVAILABLE (ФАЙЛЫ ОТСУТСТВУЮТ)	Не найдено файлов для выполнения запрошенного действия.	<p>Убедитесь в наличии файла:</p> <ul style="list-style-type: none"> • После запроса Print File (Напечатать файл), является нормальным, когда файлы для печати отсутствуют (кроме того, некоторые файлы могут печатать только имя файла); • После запроса Process File (Обработать файл), является нормальным, когда отсутствуют файлы для обработки (кроме того, некоторые файлы могут не отображаться); или • После запроса Copy File (Копировать файл), является нормальным, когда отсутствуют файлы для копирования (кроме того, не могут копироваться файлы внутренней базы данных).
NOT SUPPORTED (НЕ ПОДДЕРЖИВАЕТСЯ)	Запрошенный тип файла не поддерживается.	Перепроверьте тип файла, запрошенный для печати или обработки, и убедитесь в том, что он соответствует одному из доступных типов для соответствующей функции.
PROTECTED, COPY FILE? (ЗАЩИЩЕНО, КОПИРОВАТЬ ФАЙЛ?)	Запрошенный файл будет скопирован в защищенный модуль.	Выберите YES (ДА), чтобы отменить защиту и скопировать файл, или NO (НЕТ), чтобы выйти.
UNFORMATTED (НЕ ОТФОРМАТИРОВАНО)	Модуль не отформатирован.	<p>Отформатируйте модуль.</p> <hr/> <div style="display: flex; align-items: center;">  <div style="margin-left: 10px;"> <p>ФОРМАТИРОВАНИЕ МОДУЛЯ стирает все данные в выбранном запоминающем устройстве.</p> </div> </div>

6 Поиск и устранение неисправностей

6.1 Разрешение проблем

В случае возникновения проблемы, информация, приведенная в этом пункте, поможет Вам разрешить ее. В таблице ниже перечислены проблемы, которые не всегда вызывают состояние ошибки. Пункты, отмеченные звездочкой (*), применимы только к принтерам с дисплеем.

Если существует описанная проблема ...	Попробуйте это решение ...
Отсутствует связь через параллельный порт:	Понаблюдайте за индикатором Ready (Готово) во время отправки формата на принтер. Если индикатор не мигает, проверьте тип параллельного кабеля. Также проверьте протокол и настройки порта между принтером и главным компьютером.
Невозможно загрузить материал через опциональный нож:	<p>ПРЕДУПРЕЖДЕНИЕ! Будьте предельно осторожны. Прежде чем продолжить работу, отключите принтер выключателем ('Off') и выньте штепсель электропитания из розетки.</p> <p>Убедитесь в том, что нож правильно установлен. Вставьте штепсель шнура электропитания в розетку и установите выключатель принтера в положение 'On' (Вкл). Вы должны услышать, как лезвие ножа повернется и займет нужное положение. Если устранить проблему не удалось, обратитесь к техническому специалисту.</p>
* ЖК-дисплей пуст, но индикатор Ready (Готово) горит:	Возможно, задано слишком низкое значение контрастности дисплея. Нажмите клавишу MENU (МЕНЮ) и удерживайте ее нажатой в течение 10 секунд или до появления изображения на дисплее.
Нерегулярная подача:	Возможно, принтер требует Калибровки; см. пункт 3.5.
Нерегулярная печать (вместо формата этикетки, печатаются странные символы):	<ul style="list-style-type: none">• Возможно, принтер находится в режиме Hex Dump; см. пункт 6.3.• Если для связи используется последовательный порт, проверьте настройки порта – как главного компьютера, так и принтера; возможно, принтер настроен на восемь бит данных, а компьютер – на 7 (или наоборот).

Intellifont™ не печатается:	Формат Intellifont™ зависит от выбора порядка следования байтов. В принтере используется порядок следования байтов, начиная со старшего. См. информацию, предоставленную поставщиком шрифтов.
Светлая печать с правой стороны (если смотреть на принтер спереди) этикетки:	<ul style="list-style-type: none"> • Возможно, некорректно выставлен Регулятор ширины материала (Media Width Adjustment); см. пункт 5.3. • Возможно, загрязнились или изношены печатающая головка или опорный ролик; проведите чистку или обратитесь к техническому специалисту.
Если существует описанная проблема ...	Попробуйте это решение ...
Отсутствует информация на напечатанной этикетке:	<ul style="list-style-type: none"> • Проверьте формат этикетки на расположение символов за пределами размеров этикетки; все значения рядов/столбцов должны обеспечивать достаточное пространство для высоты/длины символов и печати штрих-кодов в пределах размера формата. • Возможно, имеющейся памяти недостаточно для формата этикетки. Попробуйте уменьшить память, выделяемую внутреннему модулю или кэшам масштабируемых шрифтов (для принтеров без дисплея, см. пункт 3.4; для принтеров с дисплеем, см. пункт 4.5.) • При использовании последовательной связи, убедитесь в том, что кабель интерфейса соответствует требованиям, указанным в пункте 2.1.
Отсутствует печать с левой или правой стороны этикетки:	Возможно, информация отформатирована за пределами размеров этикетки. Проверьте размер этикетки, предусмотренный Вашим программным обеспечением. Для принтеров с дисплеем, также см. значения в меню для параметров Print Control (Управление печатью)/ Column Offset (Смещение столбца) и Print Control (Управление печатью) / Custom Adjustments (Пользовательские регулировки) / Column Offset (Смещение столбца); см. пункт 4.5.
Отсутствует электропитание (не горит не один из индикаторов):	<ul style="list-style-type: none"> • Убедитесь в том, что шнур электропитания переменного тока подключен как розетке, так и к принтеру; также убедитесь, что выключатель электропитания находится в положении 'On' (Вкл). • Убедитесь, что розетка переменного тока действует, или попробуйте подключить принтер к другой цепи переменного тока. • Возможно, поврежден шнур электропитания переменного тока; в этом случае, его нужно заменить. • Возможно, перегорел сетевой плавкий предохранитель; обратитесь к техническому специалисту.

Если существует описанная проблема ...	Попробуйте это решение ...
<p>Ничего не печатается (этикетки нормально подаются, но изображение не печатается):</p>	<p>Осмотрите использованную красящую ленту на наличие изображения:</p> <p>Если на использованной красящей ленте есть изображение:</p> <ul style="list-style-type: none"> • Убедитесь в том, что лента была правильно заправлено согласно пункту 2.4. • Если лента была заправлена правильно, использовалась неправильная конфигурация покрытия. (Чтобы проверить красящую часть, прижмите клейкое основание этикетки к поверхности ленты. Чернила будут сниматься только с покрытой стороны ленты) Очистите печатающую головку (см. пункт 5.2); затем замените ленту, выбрав тип, подходящий для принтера, см. пункт 2.4. <p>Если на использованной ленте нет изображения :</p> <ul style="list-style-type: none"> • Напечатайте любую тестовую этикетку с внутренней проверкой (для принтеров без дисплея, см. пункт 3.1.2; для принтеров с дисплеем, см. пункт 4.4.). Если напечаталось изображение, проверьте протокол и настройки порта – как для принтера, так и для компьютера. Эти настройки должны совпадать. • Возможно, установлено слишком низкое значение нагрева. Внесите изменение в программе или через Переднюю панель. • Возможно, используется неподходящее сочетание материал/лента. Обратитесь к представителю по расходным материалам. • Возможно, ослабли печатающая головка или кабели печатающей головки; выключите принтер ('Off'), после чего восстановите подключение.
<p>При попытке выполнить печать с использованием программного обеспечения, ничего не происходит:</p>	<ul style="list-style-type: none"> • Убедитесь в том, что принтер находится в режиме ГОТОВНОСТИ (READY). • Понаблюдайте за передней панелью: если индикатор ГОТОВО (READY) не мигает во время отправки формата, проверьте протокол и настройки порта между принтером и компьютером. • Убедитесь в том, что кабель интерфейса соответствует

	требованиям пункта 2.1.
Если существует описанная проблема ...	Попробуйте это решение ...
Низкое качество печати:	<ul style="list-style-type: none"> • Возможно, требуется чистка печатающей головки; см. пункт 5.2. • Отрегулируйте настройки параметров Heat (Нагрев) и Print Speed (Скорость печати) через Переднюю панель или командами с главного компьютера (для принтеров без дисплея, см. пункт 3.4; для принтеров с дисплеем, см. пункт 4.5.) • Возможно, сочетание материал/лента является несовместимым; обратитесь к Представителю по расходным материалам. • Возможно, некорректно выставлен Регулятор ширины материала (Media Width Adjustment); см. пункт 5.3. • Возможно, загрязнен или изношен опорный ролик; выполните чистку или обратитесь к техническому специалисту. • Возможно, требуется регулировка Линии прожига печатающей головки; см. пункт 5.4.
При печати, пропускаются этикетки:	<ul style="list-style-type: none"> • Возможно, требуется калибровка по материалу; см. пункт 3.5. • Возможно, нарушено положение Датчика материала; отрегулируйте положение датчика; см. пункт 2.3. • Возможно, формат находится в пределах 1/8 дюйма от задней кромки этикетки. Попробуйте слегка уменьшить или переместить формат.
Невозможно напечатать повернутый текст:	Возможно, символы отформатированы за пределами размеров этикетки. Все значения рядов/столбцов должны обеспечивать достаточное пространство для высоты/длины символов и печати штрих-кодов. Подробнее см. <i>Руководство программиста по работе с принтерами класса Series 2.</i>

6.2 Сообщения об ошибках и предупреждения (Для принтеров с дисплеем)

За всеми функциями принтера ведется внутренний контроль. При обнаружении проблемы (Ошибки) или потенциальной проблемы (Предупреждения), загорается индикатор ошибки

(Error). Отображается соответствующее сообщение. Эти сообщения, а также возможные решения, описываются ниже.

Сообщения об ошибках:

Сообщения об ошибках получают наивысший приоритет отображения. При обнаружении нескольких ошибок, дисплей переключается между сообщениями.



Чтобы вернуться к нормальной работе после вступления принтера в состояние ошибки, нужно исправить ошибку, после чего требуется нажать клавишу FEED (ПОДАЧА), чтобы очистить состояние.

Сообщения об ошибках принтера		
Отображаемое сообщение	Описание	Возможные решения
24ϯ OYTOΦ TOΛEPANXE	Принтер обнаружил перепад напряжения от источника питания 24 В.	Попробуйте выключить и снова включить принтер ('Off' / 'On'). Если проблема не устранена, обратитесь к техническому специалисту.
AAH ΦAYAT	Принтер обнаружил сбой аналого-цифрового преобразователя.	Попробуйте выключить и снова включить принтер ('Off' / 'On'). Если проблема не устранена, обратитесь к техническому специалисту.
XYTTP ΦAYAT	Принтер обнаружил сбой механизма ножа.	<p>ПРЕДУПРЕЖДЕНИЕ! Будьте предельно осторожны. Прежде чем продолжить работу, отключите принтер выключателем ('Off') и выньте штепсель шнура электропитания из розетки.</p> <p>Осмотрите нож на наличие препятствий для резания и убедитесь в том, что кабель ножа правильно установлен. Вставьте штепсель шнура электропитания в розетку и включите принтер выключателем ('On'). Нажмите клавишу FEED (ПОДАЧА). Если проблема не устранена, обратитесь к техническому специалисту.</p>
AMA ΦAYAT	Принтер обнаружил сбой Прямого доступа к ЗУ.	Попробуйте выключить и снова включить принтер ('Off' / 'On'). Если проблема не устранена, обратитесь к техническому специалисту.
ΓΑΠ ΜΟΔΕ XANNOT XΑΙΒΡΑΤΕ	Были обнаружены постоянно низкие показания датчика.	Для продолжения, нажмите любую клавишу. Убедитесь в том, что во время соответствующего шага калибровки в датчик материала был вставлен материал; также убедитесь в том, что датчик свободен от мусора. Попробуйте выполнить калибровку еще раз. Если проблема сохраняется, попробуйте выполнить Калибровку с расширенным

вводом ('Advanced Entry Calibration'); см. пункт 3.5.

Сообщения об ошибках принтера

Отображаемое сообщение	Описание	Возможные решения
ΓΑΠ ΜΟΔΕ ΦΑΥΛΤΥ ΣΕΝΣΟΡ	Были обнаружены постоянно высокие показания датчика.	Для продолжения, нажмите любую клавишу. Убедитесь в том, что во время соответствующего шага калибровки из датчика материала был удален материал; также убедитесь в том, что в датчике материала нет застрявших этикеток. Попробуйте выполнить калибровку еще раз. Если проблема сохраняется, обратитесь к техническому специалисту.
ΟΥΤ ΟΦ ΣΤΟΧΚ	Принтер не может обнаружить материал.	Попробуйте следующие меры: <ol style="list-style-type: none">1) Заправьте материал.2) Убедитесь в том, что этикетки проходят через Датчик материала.3) Расположите Датчик материала над отметкой TOF; см. пункт 2.3.4) При использовании материала с большими разрывами, отрегулируйте Расстояние до окончания бумаги (Paper Empty Distance).5) Откалибруйте принтер; см. пункт 3.5.
ΠΟΣΙΠΟΝ ΦΑΥΛΤ	Две возможные причины: (1) Принтер был включен или перезагружен во время сбоя красящей ленты, окончания запасов материала или ошибки TOF; или (2) принтер не смог завершить Калибровку материала.	В зависимости от причины: (1) Нажмите клавишу FEED (ПОДАЧА), чтобы попытаться установить, а затем – очистить состояние соответствующей ошибки; или (2) при необходимости, выполните калибровку принтера; см. пункт 3.5.
PRINT ENGINE ΦΑΥΛΤ	Принтер обнаружил проблему логики печати.	Попробуйте выключить и снова включить принтер ('Off' / 'On'). Если проблема не устранена, обратитесь к техническому специалисту.
ΡΑΜ ΦΑΥΛΤ	Принтер обнаружил сбой ОЗУ.	Попробуйте выключить и снова включить принтер ('Off' / 'On'). Если проблема не устранена, обратитесь к техническому специалисту.

Сообщения об ошибках принтера		
Отображаемое сообщение	Описание	Возможные решения
РЕΦΛΕΧΤΙCΕ ΜΟΔΕ ΧΑΝΝΟΤ ΧΑΛΙΒΡΑΤΕ	Были обнаружены постоянно низкие показания датчика.	Для продолжения, нажмите любую клавишу. Убедитесь в том, что отражательная метка была вставлен лицевой стороной вниз в датчик материала во время соответствующего шага калибровки; также убедитесь в том, что отражательная метка изготовлена из углеродных чернил, и что на датчике нет мусора. Попробуйте выполнить калибровку еще раз.
РЕΦΛΕΧΤΙCΕ ΜΟΔΕ ΦΑΥΛΤΥ ΣΕΝΣΟΡ	Были обнаружены постоянно высокие показания датчика.	Для продолжения, нажмите любую клавишу. Убедитесь в том, что во время соответствующего шага калибровки из датчика материала был удален материал; также убедитесь в том, что в датчике материала нет застрявших этикеток. Попробуйте выполнить калибровку еще раз. Если проблема сохраняется, обратитесь к техническому специалисту.
ΡΙΒΒΟΝ ΦΑΥΛΤ	Значения датчика красящей ленты изменились, или принтер не обнаруживает движений ступицы подачи ленты, либо эти движения являются нерегулярными.	<p>Попробуйте следующие меры:</p> <ol style="list-style-type: none"> 1) Убедитесь в том, что лента заправлена правильно, и узел печатающей головки зафиксирован. 2) Проверьте ступицы подачи ленты и приема ленты на наличие препятствий, которые могут мешать движению. 3) Убедитесь в том, что гильза ленты плотно сидит на ступице для подачи ленты. 4) Убедитесь в том, что сочетание материал + бумага не проскальзывает (обычно это вызвано неподходящим выбором комбинации материалов).
ΤΕΜΠΕΡΑΤΥΡΕ ΦΑΥΛΤ	Принтер отключился, чтобы дать печатающей головке остыть.	Отключите принтер ('Off') до остывания, чтобы предотвратить необратимое повреждение вследствие перегрева печатающей головки.
Сообщения об ошибках принтера		
Отображаемое сообщение	Описание	Возможные решения
ΤΟΠ ΟΦ ΦΟΡΜ ΦΑΥΛΤ	Принтер не смог найти метку TOF в пределах настройки максимальной	<p>Если материал движется:</p> <ol style="list-style-type: none"> 1) Нажмите клавишу FEED (ПОДАЧА).

	<p>длины этикетки, или метка TOF найдена в неожиданном месте.</p> <div style="border: 1px solid black; padding: 5px; margin-top: 10px;"> <p><input checked="" type="checkbox"/> Когда принтер настроен на работу с отражательным материалом, эта ошибка возникает из-за состояния завершения материала.</p> </div>	<p>Может оказаться необходимой повторная калибровка принтера; см. пункт 3.5.</p> <ol style="list-style-type: none"> 2) Возможно, нарушено положение Датчика материала. Отрегулируйте положение датчика; см. пункт 2.3. 3) Возможно, материал заправлен неправильно. Заново заправьте материал; также убедитесь в том, что Направляющая материала расположена правильно; см. пункт 2.2. 4) Возможно, некорректно выставлен Регулятор ширины материала (Media Width Adjustment); см. пункт 5.3. 5) Возможно, этикетка длиннее, чем заданное по умолчанию значение максимальной длины. Проверьте настройки параметра: Media Settings (Параметры материала)/ Maximum Label Length (Максимальная длина этикетки); см. пункт 4.5. 6) Возможно, что-то мешает работе Датчика материала. Проверьте датчик на наличие препятствий и осторожно устранили их (этикетки, бумажная пыль, клей, и т.п.). <p>Если материал не движется:</p> <p>Возможно, не зафиксирован узел печатающей головки.</p>
--	--	--

Предупреждающие сообщения:

Предупреждающие сообщения отображаются в течение пяти секунд. Если обнаружено несколько предупреждений, на дисплее будет отображаться сообщение с наивысшим приоритетом.



Предупреждающие сообщения принтера		
Отображаемое сообщение	Описание	Действия
ΔΟΤ ΦΑΙΛΥΡΕ	Принтер обнаружил неисправные элементы печатающей головки.	Замените печатающую головку, если качество печати станет неприемлемым.
ΓΑΠ ΜΟΔΕ ΩΡΝΙΝΓ ΛΟΩ ΒΑΧΚΙΝΓ	Принтер измерил лишь небольшое различие между	Такие симптомы характерны для прозрачной основы или материалов с

	показаниями датчика 'empty' (пустой) и 'gap' (разрыв).	вырезом. В этом случае, может иметь место небольшая задержка в указании 'Out of Stock' (Закончился материал) после фактического завершения запаса материала; никаких специальных действий предпринимать не нужно.
ΓΟΟΔΒΨΕ	Питание отключено; принтер не работает.	Выключатель электропитания принтера был отключен ('Off'), перегорел линейный плавкий предохранитель, или было потеряно напряжение переменного тока.
ΗΟΣΤ ΧΗΛΑΓΕΣ ΠΕΝΔΙΝΓ	Главный компьютер выполняет изменения конфигурации, которые вступят в силу только после выдачи команды на перезагрузку компьютера ('host reset command').	Чтобы сохранить изменения, направьте команду перезагрузки компьютера (в DPL); или отмените изменения.
ΔΟΩ ςΟΛΤΑΓΕ	Принтер обнаружил низкое рабочее напряжение.	Возможно, имеет место низкий или неустойчивый уровень напряжения сети. Попробуйте подключить принтер к другой розетке. Если печатается более 50% черным, попробуйте уменьшить значение нагрева (Heat) или размер черного изображения. Если проблема сохраняется, обратитесь к техническому специалисту.
ΡΤΧ ΡΑΜ ΦΑΙΛΥΡΕ	Принтер не смог сохранить настройки в постоянной памяти.	Возможно, неисправна главная плата. Если проблема сохраняется, обратитесь к техническому специалисту.
ΙΡ ΔΙΣΧΟςΕΡ ΦΑΙΛΕΑ	Принтер не смог найти сервер DHCP.	Это сообщение не влияет на работу принтера и может быть очищено с дисплея нажатием кнопки  FEED (ПОДАЧА). Чтобы сообщение не выводилось в будущем, установите пункт меню 'IP DISCOVERY' (ОБНАРУЖЕНИЕ IP) в положение 'DISABLED (ОТКЛЮЧЕНО)', см. пункт 4.5.
ΤΕΜΠΕΡΑΤΥΡΕ ΠΑΥΣΕ	Обнаружена высокая температура печатающей головки.	Никаких специальных действий не требуется. Печать возобновится после остывания печатающей головки.

6.3 Режим Hex Dump

Режим Hex Dump является полезным средством диагностики проблем, включая ошибки связи и синтаксиса DPL™, позволяющим сравнивать вводимые строки (отправляемые главным компьютером) с выходными данными (получаемыми принтером). Чтобы декодировать эту информацию, важно справляться по *Руководству программиста по работе с принтерами класса Series 2*. Этот вывод может использоваться для отладки формата этикетки. Кроме того, посредством многократной отправки формата, этот режим может обнаруживать проблемы взаимной аутентификации (если таковые существуют). Проблемы взаимной аутентификации определяются по разделам отсутствующих данных в строке символов.

Чтобы напечатать этикетку в режиме Hex Dump :

Для принтеров без дисплея В принтер должны быть заправлены материал (шириной не менее 4 дюймов) и красящая лента (при ведении печати на термотрансферном материале). Включите принтер; когда загорятся все три индикатора, нажмите и удерживайте нажатой кнопку  FEED. Продолжайте удерживать нажатой кнопку  FEED до тех пор, пока индикатор  STOP не погаснет. Теперь все данные, полученные принтером, будут выводиться в шестнадцатеричном коде, наряду с печатаемыми эквивалентами в ASCII, как показано ниже. Чтобы выйти из режима Hex Dump, просто выключите принтер и снова включите его.

Для принтеров с дисплеем: Прежде всего, перейдите в меню Диагностика (Diagnostics) и включите режим Hex Dump ; см. пункт 4.5. Выйдите из меню и сохраните изменения. Теперь на дисплее будет отображаться надпись 'HEX DUMP MODE' (РЕЖИМ HEX DUMP), и все данные, отправленные на принтер, будут теперь отображаться в шестнадцатеричном коде, наряду с печатаемыми эквивалентами в ASCII, как показано ниже. Чтобы выйти из режима Hex Dump, снова войдите в Меню Диагностика (Diagnostics) и отключите режим Hex Dump, выйдите из меню и сохраните изменения.

На рисунке ниже показан образец этикетки в режиме Hex Dump. После отправки формата этикетки принтеру, выход в шестнадцатеричном коде будет произведен немедленно. Наконец, следует отметить, что многие программы используют растривание для построения этикетки, что затрудняет диагностику. По всем вопросам обращайтесь в Службу технической поддержки Contact Datamax-O'Neil.

```
0000 02 4C 00 44 31 31 00 31 ^L.D11.1
0008 36 31 31 30 30 30 30 33 61100003
0010 32 30 30 30 31 30 46 4F 200010F0
0018 4E 54 20 36 3A 20 41 4C NT 5: AL
0020 4C 20 56 41 4C 49 44 20 L VALID
0028 20 20 20 20 20 20 20 20
0030 20 20 20 00 31 36 31 31 .1611
0038 30 30 30 30 32 38 30 30 00002800
0040 30 31 30 20 20 20 20 20 010
0048 20 20 20 43 48 41 52 41 CHARA
0050 43 54 45 52 53 3A 00 31 CTERS: 1
0058 36 31 31 30 30 30 30 32 61100002
0060 34 30 30 30 31 30 23 24 400010#$
0068 25 26 28 29 2A 2B 2E 20 %&()*+.-
```

А Спецификации

Механическая часть

Ширина	9.8" (24.9 см)
Длина	18.06" (45.9 см)
Высота	10.3" (26.2 см)
Масса	27.0 фунтов. (12.2 кг)
Рабочая температура	40° F - 95° F (4° C - 35° C)
Влажность	10% – 95% без образования конденсата
Входное напряжение переменного тока	90 – 132 или 180 – 264 В переменного тока @ 47–63 Гц, автоматический выбор диапазона.

Печать

Способ печати	Термический; Термотрансферный (опция)
Скорость печати	2 - 6 IPS (50 - 152 мм/с) <i>M-4206 & M-4306</i> 2 - 10 IPS (50 - 254 мм/с) <i>M-4210</i>
Разрешение	203 dpi (8 точек/мм) <i>M-4206 & M-4210</i> 300 dpi (11.8 точек/мм) <i>M-4306</i>
Отрывная полоса	Отрыв вниз
Память DRAM	8Мб <i>M-4206</i> 16Мб <i>M-4210 & M-4306</i>
флеш-память	4Мб <i>M-4206</i> 8Мб <i>M-4210 & M-4306</i>

Материал/Красящая лента

Типы материала	Рулонный, штампованный, непрерывный, фальцованный
Макс. ширина материала	4.65" (118 мм)
Мин. ширина материала	1.0" (25 мм)
Макс. ширина печати	4.25" (108 мм) M-4206 & M-4210 4.16" (105.7 мм) M-4306
Диапазон длины печати	.25 - 99" (6 - 2475 мм)
Диапазон толщины материала	.0025 - .01" (.064 мм - .254 мм)
Емкость рулона материала	8" (203 мм) (нар. диам.) на гильзе 3.0" (76.2 мм) 7" (178 мм) (нар. диам.) на гильзе 1.5" (38 мм)
Диапазон ширины красящей ленты	1.0 - 4.5" (25 - 114 мм)
Емкость рулона с лентой	Соответствует материалу: длиной около 1476' (450 м)
Гильза ленты:	Внутренний диаметр 1.010" ± .006" (25.6 мм ± .2 мм).

Коммуникации

Интерфейс	USB, RS-232 (DB-9) и IEEE 1284 – параллельный, Centronics
Скорость передачи данных	600 - 38,400 бит в секунду (BPS)
Взаимная аутентификация	Xon/Xoff, CTS, DTR
Четность	Положительная, Отрицательная или Нет
Стоповые биты	1 или 2
Биты данных	7 или 8

Встроенные шрифты и штрих-коды

Принтер снабжен самыми популярными в отрасли шрифтами и штрих-кодами; подробные перечни и сведения см. в *Руководстве программиста по работе с принтерами класса Series 2*.

Для принтеров без дисплея	Для принтеров с дисплеем
<ul style="list-style-type: none">9 растровых шрифтов; с поворотом на 0, 90, 180, 270 градусов.10 сглаженных растровых шрифтов 6pt – 48pt	<ul style="list-style-type: none">9 растровых шрифтов; с поворотом на 0, 90, 180, 270 градусов.10 сглаженных растровых шрифтов 6pt – 48ptМеханизм масштабируемых шрифтов AGFA с обычными и полужирными масштабируемыми шрифтами CG Triumvirate™ с динамическими характеристиками шрифта.

Разрешенные материалы

Чтобы достичь оптимального качества печати и максимального срока службы печатающей головки, Datamax-O'Neil предписывает использовать материалы и красящие ленты марки Datamax-O'Neil. Эти материалы специально созданы для использования в наших принтерах; применение материалов других марок может сказаться на качестве печати, производительности и сроке службы принтера или его компонентов.

Получить актуальный перечень разрешенных материалов и красящих лент для использования для термической и термотрансферной печати, обращайтесь к Представителю по расходным материалам: (407) 523-5650.

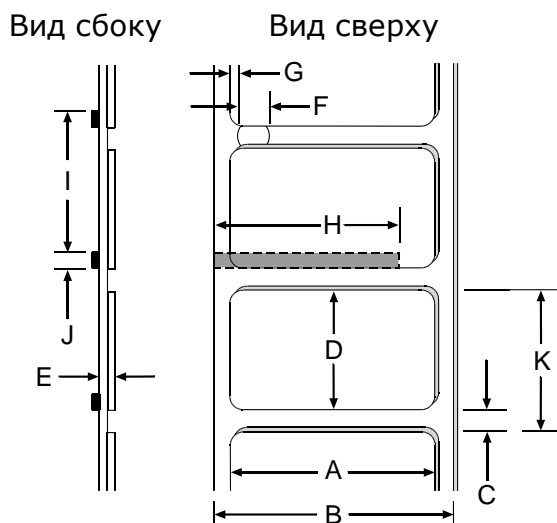

Размеры материала			
Обозначение	Описание	Максимум ^[1]	Минимум ^[1]
A	Ширина этикетки	4.65	.75
B	Ширина основы	4.65	.75
C	Разрыв (или разрез) между этикетками ^[3]	.25	.100
D	Длина этикетки ^[3]	-	.250
E	Толщина материала	.0100	.0025
F	Ширина разреза	.500	.200
G	Расстояние от кромки материала до отверстия датчика материала (с выравниванием по левому краю)	2.250	.200
H	Ширина отражательной (черной) метки ^[2]	4.65	.500
I	Расстояние между отражательными метками ^[3]	-	.500
J	Длина отражательной метки ^[3]	-	.100
K	Расстояние повтора этикетки ^[3]	-	.350

^[1] Единицы измерения приведены в дюймах.

^[2] Отражательная (черная метка) должна быть выполнена из чернил на основе углерода, помещена на обратную сторону материала, а отражательная способность должна составлять менее 10% длин волн 950 и 640 нм.

^[3] Максимально допустимая совокупная длина этикетки и разрыва (или метки) не может превышать 99.99 дюйма.

В Порт GPIO

Принтер можно легко запрограммировать для взаимодействия с большинством аппликаторов. Функции GPIO могут включаться и конфигурироваться через систему меню принтера через программу DMXConfig или включаться через переднюю панель (для принтеров с дисплеем). Сконфигурированные параметры запоминаются в энергонезависимой памяти и сохраняются для последующих включений питания.

Печать с GPIO: При включенных функциях GPIO, принтер печатает этикетку только после того, как станет активным сигнал «Начало печати» ("Start of Print").



Когда этикетка готова к печати, но ожидает сигнала «Начало печати» ("Start of Print"), реакция принтера несколько различается в зависимости от используемого оборудования:

Модели без дисплея – Мигает светодиод STOP (СТОП).

Модели с дисплеем – На дисплее отображается надпись "WAITING FOR SIGNAL" (ОЖИДАНИЕ СИГНАЛА)

Конфигурация порта GPIO

Подключиться к сигналам GPIO можно через опциональный портовый соединитель (8-контактный, Molex Microfit 3, P/N 44300-800) с передней стороны принтера или через соединитель J6 (AMP, P/N 640456-8) на главной плате. Ниже показано назначение контактов соответствующих соединителей (если смотреть на принтер спереди):

Оptionный портовый соединитель				Главная плата – Соединитель J6							
8	6	4	2								
7	5	3	1								

Функция каждого контакта GPIO описана в таблице ниже:

Соединения порта GPIO и их функции				
Контакт #	Имя сигнала	Состояние сигнала	Направление сигнала [1]	Описание сигнала [2]
1	Vcc	+5 В постоянного тока	Выходной	Принтер: Макс +5 В постоянного тока, 100мА
2	Printer Fault (Сбой принтера)	Низкий	Выходной	Переходит в низкое положение при обнаружении принтером состояния ошибки. Макс. +5 В постоянного тока, 100мА
3	Spare (Резервный)	Резервный	Входной	Должен вытягиваться резистором 1 кОм (см. образец схемы SOP ниже).
4	Start of Print (SOP) / Начало печати	Программируемый	Входной	В активном состоянии, начинает печать. Рекомендуется устанавливать этот сигнал только в положение ACTIVE LOW (АКТИВНЫЙ НИЗКИЙ). При готовности к печати этикетки, аппликатор должен удерживать этот сигнал в низком состоянии, по меньшей мере, в течение 50мс или до тех пор, пока EOP не перестанет быть активным. См. образец схемы SOP ниже. Макс. +3.27 В постоянного тока, +/-5мА
5	End of Print (EOP) / Конец печати	Программируемый	Выходной	Означает конец процесса печати. Может контролироваться для инициирования следующей последовательности Начала печати (Start of Print). Минимальное время сигнала 30мс. Макс +5 В постоянного тока, 100мА
6 & 8	Signal Ground (Земля сигнала)	Земля	Неприменимо	Земля
7	+24 VDC (+24 В постоянного тока)	500мА	Выходной	Принтер: Макс +24 В постоянного тока, 500мА

[1] Значение указано относительно принтера.

[2] Действие этого многофункционального порта зависит от конфигурации. Для действия GPIO, отключите все неиспользуемые опциональные функции (т.е., Датчик наличия (Present Sensor) и Нож (Cutter)), и установите GPIO в значение "YES" (ДА) (или, на моделях с дисплеем, установите Устройство GPIO (GPIO Device) в значение "APPLICATOR" (АППЛИКАТОР)). Воспользуйтесь командой настройки конфигурации (<STX>Kc) или запрограммируйте настройки на моделях без дисплея через «Перечень меню настройки принтера» ("Printer Setup Menu List"), а на моделях с дисплеем – через Систему меню ("Menu System").

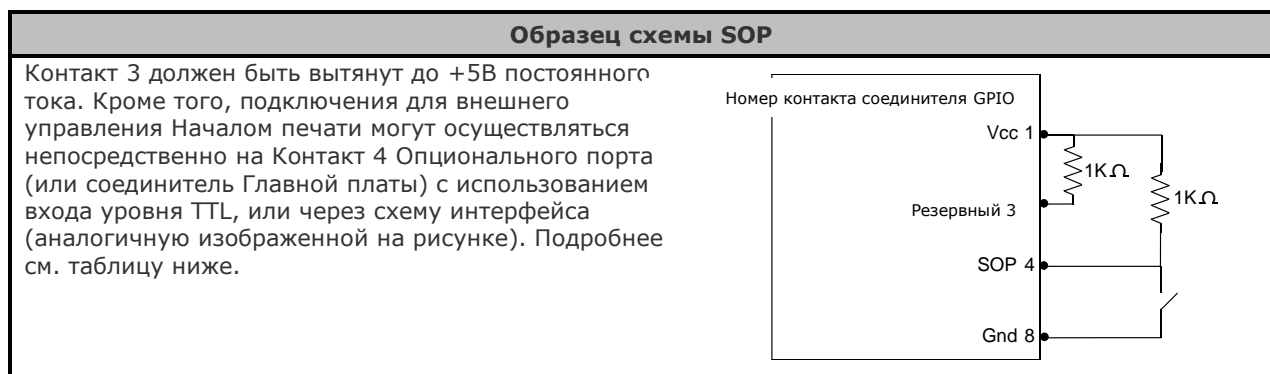

Спецификации порта GPIO	
V_{in max}	5.5 В постоянного тока – максимальный ввод в любой контакт
V_{IH}	3.8 В постоянного тока - минимум (входное напряжение высокого уровня)
V_{IL}	0.36 В постоянного тока - максимум (входное напряжение низкого уровня)
I_{OH}	-8 мА - типичный, - 25 мА - максимальный (выходной ток высокого уровня)
I_{OL}	8 мА – типичный, 25 мА - максимальный (выходной ток низкого уровня)
V_{OH}	I _{OH} = -8 мА, минимум 3.8 В постоянного тока
V_{OL}	I _{OL} = 8 мА, максимум .44 В постоянного тока

С Настройка меню бумаги

С.1 Настройка меню бумаги - Функции кнопок

В режиме 'Printer Setup' (Настройка принтера), кнопки управляют настройками операционных элементов принтера – таких, как параметры материала, коммуникации и опции (см. ниже).

Прежде чем войти в Режим настройки (Setup Mode), выйдите из Режима снятия (Peel Mode) (или отключите опцию Датчик наличия (Present Sensor) – если таковой предусмотрен), так как в противном случае могут иметь место непредсказуемые результаты.



Хотя ошибки отключаются во время настройки, при печати «тестовых» этикеток они все же могут иметь место.



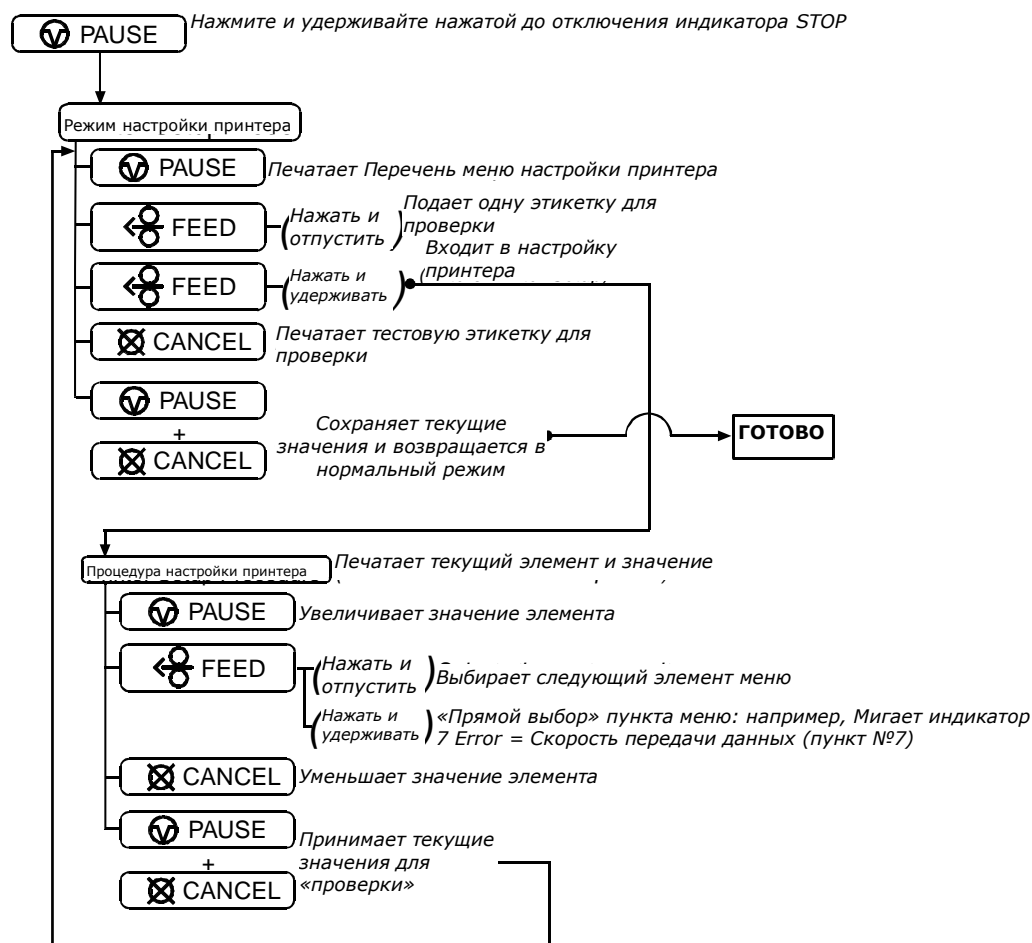

Чтобы отменить изменения и вернуться к предыдущим настройкам, отключите электропитание принтера.

Чтобы изменить настройку принтера (Printer Setup):



Перечень меню настройки принтера

Изображенная ниже этикетка с Перечнем меню настройки принтера содержит текущие значения принтера для каждого элемента, которые можно изменять с передней панели.

Номера элементов меню соответствуют положению элемента в Перечне меню для выбора при нажатии кнопки  FEED во время процедуры настройки принтера. Например, чтобы «выбрать напрямую» пункт меню СКОРОСТЬ ПЕРЕДАЧИ ДАННЫХ (BAUD RATE), нажмите кнопку  FEED и удерживайте ее нажатой в течение 7 миганий индикатора  ERROR, после чего отпустите; аналогичным образом, для пункта КОЭФФИЦИЕНТ УСИЛЕНИЯ TOF (TOF GAIN), кнопка  FEED удерживается нажатой в течение 12 миганий, и т.п.

НОМЕРА
ПУНКТОВ
МЕНЮ

ЗНАЧЕНИЯ

ПУНКТЫ
МЕНЮ

НОМЕРА ПУНКТОВ МЕНЮ	ЗНАЧЕНИЯ	ПУНКТЫ МЕНЮ
1)	DIRECT	= MEDIA TYPE
2)	EDGE	= SENSOR TYPE
3)	NO	= PRESENT SENSOR
4)	NO	= CUTTER EQUIPPED
5)	127	= SOP ADJUST, 0.005 in.
6)	127	= PRESENT ADJUST, 0.005 in.
7)	9600	= BAUD RATE, bps
8)	8	= DATA BITS
9)	STD	= CONTROL CODES
10)	100	= CONT FORM LENGTH, 0.01 in.
11)	3	= OOS MAXVOLT, 0.1 Volts
12)	12	= TOF GAIN
13)	10	= TOF DELTA, 0.1 Volts
14)	0	= TOF LOW, 0.1 Volts
15)	426	= LABEL WIDTH, 0.01 in.
16)	64	= SCALABLE FONT, 4KB
17)	128	= INTERNAL MODULE, 4KB
18)	NO	= LABEL ALIGNMENT
19)	100	= ALIGNMENT LENGTH, 0.01 in.
20)	AUTO	= OPTION CONTROL
21)	DPL	= INPUT MODE
22)	STANDARD	= DPL EMULATION
23)	10	= HEAT
24)	NO	= EXACT TIME
25)	NO	= GPIO
26)	NO	= NO REPRINT

Пункты меню и их значения

В таблице ниже перечислены элементы Перечня меню настройки принтера с кратким описанием функции элемента, а также возможными значениями. Звездочкой ("*") обозначено значение по умолчанию.

<p>1) MEDIA TYPE (ТИП МАТЕРИАЛА)</p> <p>Настраивает принтер для работы с прямой термической печатью (без красящей ленты) или термотрансферным способом (с использованием красящей ленты).</p> <p>Возможные значения:</p> <p>* DIRECT THERMAL (ТЕРМИЧЕСКИЙ) THERMAL TRANSFER (ТЕРМОТРАНСФЕР)</p>	<p>2) SENSOR TYPE (ТИП ДАТЧИКА)</p> <p>Выбирает тип датчика, используемого для обнаружения метки Верхнего края материала - TOF.</p> <p>Возможные значения:</p> <p>* EDGE (КРОМКА): метки TOF по разрыву / вырезу REFL (Отражательный): черные метки CONT (Непрерывный): без меток TOF</p>	<p>3) PRESENT SENSOR (ДАТЧИК НАЛИЧИЯ)</p> <p>Включает/отключает функцию Датчик наличия (опция).</p> <p>Возможные значения:</p> <p>* AUTO (АВТОМАТИЧЕСКИ) NO (НЕТ) YES (ДА)</p>
<p>4) CUTTER (НОЖ)</p> <p>Включает/отключает функцию Нож материала (опция).</p> <p>Возможные значения:</p> <p>* AUTO (АВТОМАТИЧЕСКИ) NO (НЕТ) YES (ДА)</p>	<p>5) UNITS OF MEASURE (ЕДИНИЦ ИЗМЕРЕНИЯ)</p> <p>Настраивает принтер на интерпретацию измерений в метрических или британских единицах.</p> <p>Возможные значения:</p> <p>* Imperial (британские) Metric (метрические)</p>	<p>6) ROW ADJUST (РЕГУЛИРОВКА ПО ВЕРТИКАЛИ)</p> <p>Сдвигает положение начала печати по вертикали (на xxx точек).</p> <p>Возможные значения:</p> <p>Диапазон: 0 – 255; номинально = *128 (0 = близко к кромке; 255 = дальше всего от кромки)</p>
<p>7) COLUMN ADJUST (РЕГУЛИРОВКА ПО ГОРИЗОНТАЛИ)</p> <p>Сдвигает положение начала печати по горизонтали (на xxx точек).</p> <p>Возможные значения:</p> <p>Диапазон: 0 – 255; номинально = *128 (0 = близко к кромке; 255 = дальше всего от кромки)</p>	<p>8) PRESENT ADJUST (РЕГУЛИРОВКА НАЛИЧИЯ)</p> <p>Указывает дополнительное расстояние для подачи этикетки после печати.</p> <p>Возможные значения:</p> <p>Диапазон: 0 – 255; номинально = *128 (0 = близко к кромке; 255 = дальше всего от кромки)</p>	<p>9) BAUD RATE (СКОРОСТЬ ПЕРЕДАЧИ ДАННЫХ)</p> <p>Задает скорость передачи данных последовательного порта (Должно соответствовать настройке компьютера).</p> <p>Возможные значения:</p> <p>600 – 38 400; по умолчанию = *9600 BPS</p>
<p>10) DATA BITS (БИТЫ ДАННЫХ)</p> <p>Задает длину слова последовательных данных</p>	<p>11) CONTROL CODES (КОДЫ УПРАВЛЕНИЯ)</p> <p>Позволяет выбрать коды, перечисленные в руководстве</p>	<p>12) LABEL LENGTH (ДЛИНА ЭТИКЕТКИ)</p> <p>Задает размер страницы (этикетки), когда параметр ТИП</p>

<p>(должно соответствовать настройкам компьютера).</p> <p>Возможные значения:</p> <p>* 8 7</p>	<p>программиста.</p> <p>Возможные значения:</p> <p>* (STD) Стандартные коды (ALT) Переменные коды</p>	<p>ДАТЧИКА ('SENSOR TYPE') установлен для работы с непрерывным материалом.</p> <p>Возможные значения:</p> <p>Диапазон: 0 – 9999; по умолчанию = *100 (Единицы = .01 дюйма)</p>
---	--	---

<p>13) LABEL WIDTH (ШИРИНА ЭТИКЕТКИ)</p> <p>Задает ширину этикетки.</p> <p>Возможные значения:</p> <p>Диапазон: 75 – 426; по умолчанию = *426 (Единица = .01 дюйма)</p>	<p>14) SCALABLE FONT (МАСШТАБИРУЕМЫЙ ШРИФТ)</p> <p>Задает количество блоков памяти, выделяемых для масштабируемых шрифтов.</p> <p>Возможные значения:</p> <p>Диапазон: 0 – 128; по умолчанию = *64 (Единицы = 4К байт)</p>	<p>15) INTERNAL MODULE (ВНУТРЕННИЙ МОДУЛЬ)</p> <p>Задает количество блоков памяти, выделяемых для модуля внутреннего ОЗУ.</p> <p>Возможные значения:</p> <p>Диапазон: 0 – 128; по умолчанию = *128 (Единицы = 4К байт)</p>
---	--	--

<p>16) PRESENT DISTANCE (РАССТОЯНИЕ НАЛИЧИЯ)</p> <p>Задает место остановки (а также – в некоторых случаях – начала) для различных конфигураций принтера.</p> <p>Возможные значения:</p> <p>* AUTO / АВТО (Автоматически задает место остановки. Установленные опции будут автоматически распознаваться, и будет автоматически задано соответствующее положение остановки. При этом, команды главного компьютера игнорируются)</p> <p>HOST (ХОСТ) (Задает положение для остановки в соответствии с установленными опциями. Если никаких опций не установлено, принтер задает место остановки до следующего запуска)</p>	<p>17) LABEL ALIGNMENT (ВЫРАВНИВАНИЕ ПОЛОЖЕНИЯ ЭТИКЕТКИ)</p> <p>Задает способ настройки положения этикетки.</p> <p>Возможные значения:</p> <p>YES (ДА) (пользователь вручную определяет параметр ДЛИНА ВЫРАВНИВАНИЯ ('ALIGN LENGTH')) AUTO (АВТО) (принтер определяет параметр ДЛИНА ВЫРАВНИВАНИЯ ('ALIGN LENGTH')) *NO (НЕТ) (Настройка положения этикетки не используется)</p>	<p>18) ALIGNMENT LENGTH (ДЛИНА ВЫРАВНИВАНИЯ)</p> <p>Расстояние между передними кромками двух последовательных этикеток. Должно быть введено, если параметр ВЫРАВНИВАНИЕ ПОЛОЖЕНИЯ ЭТИКЕТКИ ('LABEL ALIGNMENT') установлен в положение Yes / Да (см. Приложение С.2).</p> <p>Возможные значения:</p> <p>0 – 999; по умолчанию = 100* (Единицы = .01 дюйма)</p>
--	--	---

печати этикетки. Приоритетом пользуются команды главного компьютера)		
---	--	--

<p>19) INPUT MODE (РЕЖИМ ВВОДА)</p> <p>Выбирает между стандартной или шаблонной интерпретацией входящих данных.</p> <p>Возможные значения:</p> <p>* DPL (принтер создает этикетку, используя стандартные команды DPL) LINE (СТРОЧНЫЙ) (принтер создает этикетку, используя предварительно загруженную форму шаблона)</p>	<p>20) DPL EMULATION (ЭМУЛЯЦИЯ DPL)</p> <p>Дает указание программно-аппаратному обеспечению обрабатывать специальные данные DPL (Начало печати, DPI и функцию Отображение) согласно выбранной эмуляции принтера.</p> <p>Возможные значения:</p> <p>* STANDARD (СТАНДАРТНАЯ) ALLEGRO (Эмуляция Allegro) P PLUS (Эмуляция Prodigy Plus) PRODIGY (Эмуляция Prodigy)</p>
--	--

<p>21) HEAT (НАГРЕВ)</p> <p>Регулирует «время прожига» печатающей головки. Соответствует параметру Heat Setting (Настройка нагрева) на большинстве программ по созданию этикеток.</p> <p>Возможные значения:</p> <p>Диапазон: 0 – 30; по умолчанию = *10</p>	<p>22) IMAGING MODE (РЕЖИМ ОТОБРАЖЕНИЯ)</p> <p>Эта команда дает принтеру указание о том, следует ли предварительно отображать формат этикетки:</p> <p>Возможные значения:</p> <p>* Multiple label (Несколько этикеток) (Принтер отображает несколько этикеток – насколько это позволяет память, за счет чего достигается максимальная скорость (пропускная способность); однако, при обозначении на этикетках временных меток, указанное время будет соответствовать не времени фактической печати, а моменту отображения.) Single label (Одна этикетка) (Принтер отображает следующую этикетку только после того, как предыдущая этикетка была напечатана, что обеспечивает наибольшую точность временных меток, но при более низкой скорости (пропускной способности)).</p>
--	---

<p>23) GPIO</p> <p>Настраивает опциональный порт принтера для работы с приложениями GPIO, (подробнее см.</p>	<p>24) FAULT HANDLING (ОБРАБОТКА ОШИБОК)</p> <p>При обнаружении состояния ошибки, печать останавливается, и загорается световой</p>
---	--

<p>Приложение В).</p> <p>Возможные значения:</p> <p>YES (ДА) или NO (НЕТ); по умолчанию = *NO (НЕТ)</p>	<p>индикатор ERROR (ОШИБКА). После устранения проблемы, нужно нажать клавишу FEED (ПОДАЧА), чтобы очистить состояние ошибки. Этикетка, обрабатываемая в данный момент, не перепечатывается.</p> <p>Возможные значения:</p> <p>YES (ДА) или NO (НЕТ); по умолчанию = *NO (НЕТ) <i>(При выборе варианта NO (НЕТ)= значение NO REPRINT" (НЕ ПЕРЕПЕЧАТЫВАТЬ) отключается, и осуществляется повторная печать)</i></p>
--	--





<p>25) HEAT COMMANDS (КОМАНДЫ НАГРЕВА)</p> <p>Эта команда заставляет принтер игнорировать команды нагрева DPL; вместо этого, значение параметра Нагрев (Heat) регулируется через настройки меню.</p> <p>Возможные значения:</p> <p>* ENABLED (ВКЛЮЧЕНО) DISABLED (ОТКЛЮЧЕНО)</p>	<p>26) SPEED COMMANDS (КОМАНДЫ СКОРОСТИ)</p> <p>Эта команда заставляет принтер игнорировать команды скорости DPL; вместо этого, значения скорости регулируются через настройки меню.</p> <p>Возможные значения:</p> <p>* ENABLED (ВКЛЮЧЕНО) DISABLED (ОТКЛЮЧЕНО)</p>
---	---

 Все значения для указанных элементов меню сохраняются в энергонезависимой памяти для использования при будущих включениях электропитания.

Пошаговое изменение настройки принтера

Ниже приведен пример изменения настройки принтера. Хотя в этом примере описывается, как изменить Скорость передачи данных по последовательному интерфейсу, этот же способ можно использовать для изменения настроек любого из элементов меню принтера.

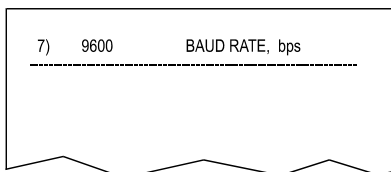

 Не рекомендуется входить в Режим настройки принтера, находясь в Режиме снятия (Peel Mode), или при включенной опции Датчик наличия (Present Sensor). При некоторых размерах этикетки, это может приводить к непредсказуемым последствиям.

1. При отключенном принтере ('Off'), в который надлежащим образом заправлен материал, нажмите и удерживайте нажатой кнопку  PAUSE при включении электропитания принтера ('On'). Продолжайте удерживать кнопку нажатой до тех пор, пока не погаснет световой индикатор , после чего отпустите кнопку.
2. Нажмите и удерживайте нажатой кнопку , и отпустите кнопку после 7 миганий индикатора . Должна быть получена распечатка следующего вида:



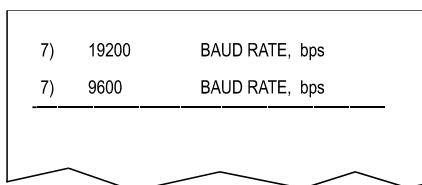



3. Нажмите кнопку  PAUSE один раз, чтобы увеличить скорость до значения 19200 bps. Должна быть получена распечатка следующего вида:



4. В этот момент Вы примете текущие значения для «проверки» и выйдете из Процедуры настройки принтера, одновременно нажав на непродолжительное время кнопки  PAUSE +  CANCEL. Дождитесь, пока погаснет индикатор  STOP.



Если Вы хотите отменить сделанные изменения и вернуться к предыдущим значениям, достаточно отключить электропитание принтера, прежде чем перейти к Шагу 5.

5. Теперь Вы можете сохранить Ваши изменения и вернуться к Нормальному режиму (**Normal Mode**), одновременно нажав на непродолжительное время кнопки  PAUSE +  CANCEL. Дождитесь, пока погаснет индикатор  STOP.
6. Чтобы подтвердить сделанные изменения, нажмите одновременно кнопки  FEED и  CANCEL : в результате, будет напечатана Этикетка конфигурации базы данных. На этой этикетке должно отобразиться новое значение Скорости передачи данных (Baud Rate): 19200.

Этикетка 1

```

WED NOVEMBER 10, 2003 21:41:31
323
VER: M4206 - 05.08 11/07/03      COUNTER INFORMATION
BOOT 83-2383-05E                ABSOLUTE VALUES 7-16-2003
CODE 83-2385-05H                LENGTH      773 INCHES
FPGA 83-2384-05B                TIME        20 HOURS
FONT 83-2460-01C                RESETTABLE VALUES 7-16-2003
UMOD 83-2472-01A                LENGTH      969 INCHES
 256K FLASH MODULE B           TIME        56 HOURS
SYSTEM FLASH SIZE      2 MBYTES
SYSTEM RAM CHECKS      GOOD
SYSTEM RAM SIZE      4096 KBYTES
SYSTEM RAM AVAIL      3180 KBYTES

MEMORY CONFIGURATION
INTERNAL MODULE A      128
SCALABLE FONTS        64
LABEL SIZE 0426:10912 IN

AUTO DETECTION
CUTTER      NOT DETECTED
PRESENT SENSOR NOT DETECTED
CURRENT STOP LOC TEAR

EXPRESS SETUP
MEDIA SENSOR      EDGE
PRINT METHOD      TRANSFER
OPTION CONTROL    AUTO

INPUT VALUES
PAPER      207
POT        33
TRAN       157
REFL       0
RIBN       237
TEMP       64
VOLT       218
PRESENT SENSOR 0

```

Этикетка 2

```

CONFIGURATION
SERIAL PORT SELECTED
19.2; 8BITS ←
EDGE
MEDIA TYPE      TRANSFER
CONT FORM LENGTH 0
PRESENT ADJUST 128
SOP ADJUST      128
TOF LOW         0 0
TOF DELTA      10 10
TOF GAIN       7 5
OOS MAXVOLT    3 2
LABEL ALIGNMENT AUTO
ALIGN LENGTH   611
OPTION CONTROL AUTO
INPUT MODE     DPL
DPL EMULATION STANDARD
HEAT          10
EXACT TIME    NO
GPIO          NO
NO REPRINT    NO
SYMBOL SET    PM
FONT SUBSTITUTION NONE

IGNORE COMMANDS
SYMBOL SET SELECT NO
CNTRL CODES      NO
HEAT             NO
SPEED            NO
SOP OFFSET       NO

```

C.2 Выравнивание положения этикетки

Функция Label Alignment (Выравнивание положения этикетки) предназначена для использования в условиях, когда длина этикетки меньше, чем расстояние между печатающей головкой и датчиком материала, или когда имеется потеря материала этикеток при включении электропитания. Выравнивание положения этикетки (см. таблицу ниже) не рекомендуется для этикеток длиной более 6.5 дюймов или для материалов, содержащих более одной длины формы.

Материал этикетки	Настройка выравнивания положения этикетки
Непрерывный	NO (НЕТ)
6.5 дюймов или менее	YES (ДА) или AUTO (АВТОМАТИЧЕСКИ)
6.5 дюймов или более	NO (НЕТ)
Этикетки с несколькими значениями длины	NO (НЕТ)

Функция Выравнивание положения этикетки (Label Alignment) выбирается через систему меню или командами с главного компьютера. Возможны три различных режима – YES (ДА), AUTO (АВТОМАТИЧЕСКИ) и NO (НЕТ), которые описываются в следующих пунктах.

Label Alignment (Выравнивание положения этикетки) = YES (ДА)

В этом режиме, оператор должен ввести значение параметра 'ALIGN LENGTH' (ДЛИНА ВЫРАВНИВАНИЯ). Это значение должно быть физически измерено как расстояние между передними кромками двух следующих друг за другом этикеток, как показано на рисунке. Измерение должно быть как можно более точным. Для очень коротких этикеток, даже ошибки на уровне 0.01" могут приводить к заметным отклонениям печати этикеток между датчиком материала и печатающей головкой.

Измеренное значение должно быть отправлено на принтер через главный компьютер или введено с использованием Режимы настройки принтера (Printer Setup Mode).

Затем, в нормальном режиме (Normal Mode), нажмите кнопку  FEED и удерживайте ее нажатой примерно в течение 4 секунд. Принтер выравнивает этикетку по положению верхнего края формы.

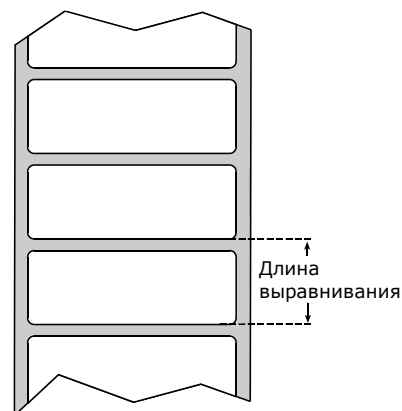



Если в последующем будет загружаться другая длина этикетки, значение параметра 'ALIGN LENGTH' (ДЛИНА ВЫРАВНИВАНИЯ) необходимо пересчитать и ввести заново.

Label Alignment (Выравнивание положения этикетки) = AUTO (АВТОМАТИЧЕСКИ)

В этом режиме, принтер автоматически рассчитывает параметр 'ALIGN LENGTH' (ДЛИНА ВЫРАВНИВАНИЯ), что устраняет необходимость в физическом измерении этикетки. Обычно этот режим является предпочтительным в условиях применения, которые требуют частой смены материала для этикеток различной длины.

Чтобы выполнить Автоматическое выравнивание положения, в нормальном режиме (Normal Mode) нажмите кнопку  FEED и удерживайте ее нажатой примерно в течение 4 секунд. Принтер подаст этикетки, чтобы рассчитать длину этикетки. После расчета, принтер сохранит измерение и выравнивает этикетку по положению верхнего края формы. Автоматическое выравнивание положения этикетки может привести к потерям материала этикеток в процессе измерения (чем длиннее этикетка, тем большими будут потери).

Автоматическое выравнивание положения при включенном Датчике наличия:

Если принтер снабжен опцией Датчик наличия (Present Sensor), и эта функция включена, во время расчета длины этикетки, принтер сделает паузу, и после каждого перемещения будет загораться индикатор  STOP. Чтобы продолжить выравнивание, оператор должен нажать кнопку  PAUSE. Это позволяет оператору вынимать все этикетки по мере необходимости; при этом, однако, этикетки не следует вынимать принудительно, так как, возможно, они располагаются не для изъятия, а в промежуточное положение для измерения.





Label Alignment (Выравнивание положения этикетки) = (НЕТ)



Если Выравнивание положения этикетки (Label Alignment) не включено, т.е., этот параметр установлен в значение NO (НЕТ), печать начинается в текущем положении этикетки без выравнивания; таким образом, предполагается, что этикетка находится в положении начала печати. Кроме того, если этикетка имеет малую длину, этикетки между печатающей головкой и датчиком материала могут оставаться неиспользованными.

Поиск и устранение неисправностей выравнивания положения этикетки

В таблице ниже приведены возможные причины проблем с выравниванием положения этикетки, а также способы их устранения.

Проблема	Возможная причина	Решение
Попытка выполнить Выравнивание положения этикетки не приводит к перемещению бумаги.	При включенном Датчике наличия, Выравнивание положения этикетки невозможно выполнить без параметра Длина этикетки (Label Length).	<ul style="list-style-type: none"> ➤ Установите параметр Label Alignment (Выравнивание положения этикетки) в значение AUTO (АВТОМАТИЧЕСКИ), нажмите и удерживайте нажатой кнопку  FEED до тех пор, пока материал не переместится для автоматического измерения длины. <p style="text-align: center;">~ИЛИ~</p> <ul style="list-style-type: none"> ➤ Еще раз измерьте Длину выравнивания этикетки (Label Alignment Length). Введите новую длину с помощью режима настройки принтера (Printer Setup). Напечатайте этикетку конфигурации базы данных, чтобы убедиться в том, что новая длина установлена.

Проблема	Возможная причина	Решение
<p>Первая этикетка теряется при выравнивании. Все последующие этикетки печатаются в правильном положении начала печати.</p>	<p>Длина выравнивания слишком велика.</p> <p style="text-align: center;">~ИЛИ~</p> <p>Для этикеток, которые, в силу длины и положения для остановки, останавливаются между этикетками на датчике материала, функция выравнивания положения может приводить к потерям этикеток.</p>	<ul style="list-style-type: none"> ➤ Установите значение параметра Выравнивание положения этикетки (Label Alignment) в значение AUTO (АВТОМАТИЧЕСКИ), нажмите и удерживайте нажатой кнопку  FEED до тех пор, пока бумага не переместится для автоматического измерения длины выравнивания положения этикетки. <p style="text-align: center;">~ИЛИ~</p> ➤ Еще раз измерьте Длину выравнивания этикетки (Label Alignment Length). Введите новую длину с помощью Настройки меню. Убедитесь в том, что новая длина установлена. ➤ Добейтесь несколько отличающегося показания Длины выравнивания положения этикетки. Используя режим AUTO (АВТОМАТИЧЕСКИ) выравнивания положения этикетки, нажмите кнопку  FEED , чтобы принудительно выполнить выравнивание и измерение этикетки. Провисание материала этикетки может дать незначительно отличающийся результат измерения. Длину выравнивания также можно установить вручную через Меню настройки. Увеличение или уменьшение этого значения на 1-2 единицы (0,01 дюйма) может помочь предотвратить потери материала этикеток; вместе с тем, это может приводить к неправильному расположению печати для этикеток малой длины.
<p>Выравнивание этикетки выполнено неправильно. Последовательное нажатие кнопки  FEED приводит к получению этикетки малой длины (один дюйм).</p>	<p>Длина выравнивания положения этикетки выставлена неверно. Значение длины выравнивания положения этикетки по умолчанию составляет 1.00", и это приводит к описываемому явлению, когда этикетки большей длины используются без установки надлежащей длины.</p>	<ul style="list-style-type: none"> ➤ Установите значение параметра Выравнивание положения этикетки (Label Alignment) в значение AUTO (АВТОМАТИЧЕСКИ), нажмите и удерживайте нажатой кнопку  FEED до тех пор, пока бумага не переместится для автоматического измерения длины выравнивания положения этикетки. <p style="text-align: center;">~ИЛИ~</p> ➤ Измерьте длину этикетки и используйте Меню настройки, чтобы задать новую длину. Напечатайте этикетку конфигурации базы данных, чтобы убедиться в том, что новая длина установлена.
<p>Проблема</p>	<p>Возможная причина</p>	<p>Решение</p>

Проблема	Возможная причина	Решение
<p>Выравнивание этикетки выполнено неправильно. Последовательное нажатие кнопки  FEED приводит к получению этикетки, длина которой превышает фактическую (один дюйм).</p>	<p>Длина выравнивания положения этикетки выставлена неверно. Значение длины выравнивания положения этикетки по умолчанию составляет 1.00", и это приводит к описываемому явлению, когда этикетки большей длины используются без установки надлежащей длины.</p>	<ul style="list-style-type: none"> ➤ Установите значение параметра Выравнивание положения этикетки (Label Alignment) в значение AUTO (АВТОМАТИЧЕСКИ), нажмите и удерживайте нажатой кнопку  FEED до тех пор, пока бумага не переместится для автоматического измерения длины выравнивания положения этикетки. <p style="text-align: center;">~ИЛИ~</p> <ul style="list-style-type: none"> ➤ Измерьте длину этикетки и используйте Меню настройки, чтобы задать новую длину. Напечатайте этикетку конфигурации базы данных, чтобы убедиться в том, что новая длина установлена.
<p>Выбран Режим отрыва (Tear Mode), но положение остановки этикетки (существующее положение) недостаточно выдвинуто вперед.</p>	<p>Определено другое текущее положение. Включение Датчика наличия приводит к тому, что положение остановки этикетки (существующее положение) оказывается примерно в 0.1" позади съемной пластины.</p> <p style="text-align: center;">~ИЛИ~</p> <p>Значение Регулировки текущего положения выбрано неверно.</p>	<ul style="list-style-type: none"> ➤ Отключите Датчик наличия . <p style="text-align: center;">~ИЛИ~</p> <ul style="list-style-type: none"> ➤ Убедитесь в том, что главный компьютер не обеспечивает Текущего расстояния короче того, которое требуется для Отрывной полосы. ➤ С помощью Меню настройки измените значение Регулировки текущего положения (Present Adjust).
<p>Выбран Режим отрыва (Tear Mode), но положение остановки этикетки (существующее положение) слишком выдвинуто вперед.</p>	<p>Определено другое текущее положение.</p> <p style="text-align: center;">~ИЛИ~</p> <p>Значение Регулировки текущего положения выбрано неверно.</p>	<ul style="list-style-type: none"> ➤ Убедитесь в том, что главный компьютер не обеспечивает Текущего расстояния большей длины, чем это требуется для Отрывной полосы. ➤ С помощью Меню настройки измените значение Регулировки текущего положения (Present Adjust).
<p>Во время выравнивания горит индикатор  ERROR.</p>	<p>В принтере нет материала</p>	<ul style="list-style-type: none"> ➤ Заправьте материал.

С.3 Режим калибровки – Функции кнопок

В режиме «Калибровка» ('Calibration'), кнопки позволяют подстраивать принтер под параметры используемого материала. Калибровка может выполняться автоматически или вручную (см. ниже).

Прежде чем приступить к калибровке, убедитесь в том, что Узел носителя печатающей головки зафиксирован, крышка закрыта, а датчик материала настроен для работы с соответствующим типом материала.

✓ Ошибки принтера и ножа отображаются во время Автоматической калибровки по материалу (**Auto Media Calibration**) и Калибровки датчика материала (**Media Sensor Calibration**), но могут иметь место при печати «тестовых» этикеток.

Если в какое-либо время Вам потребуется отменить внесенные изменения и возвратиться к предыдущей калибровке, просто отключите электропитание принтера.

Чтобы выполнить калибровку:

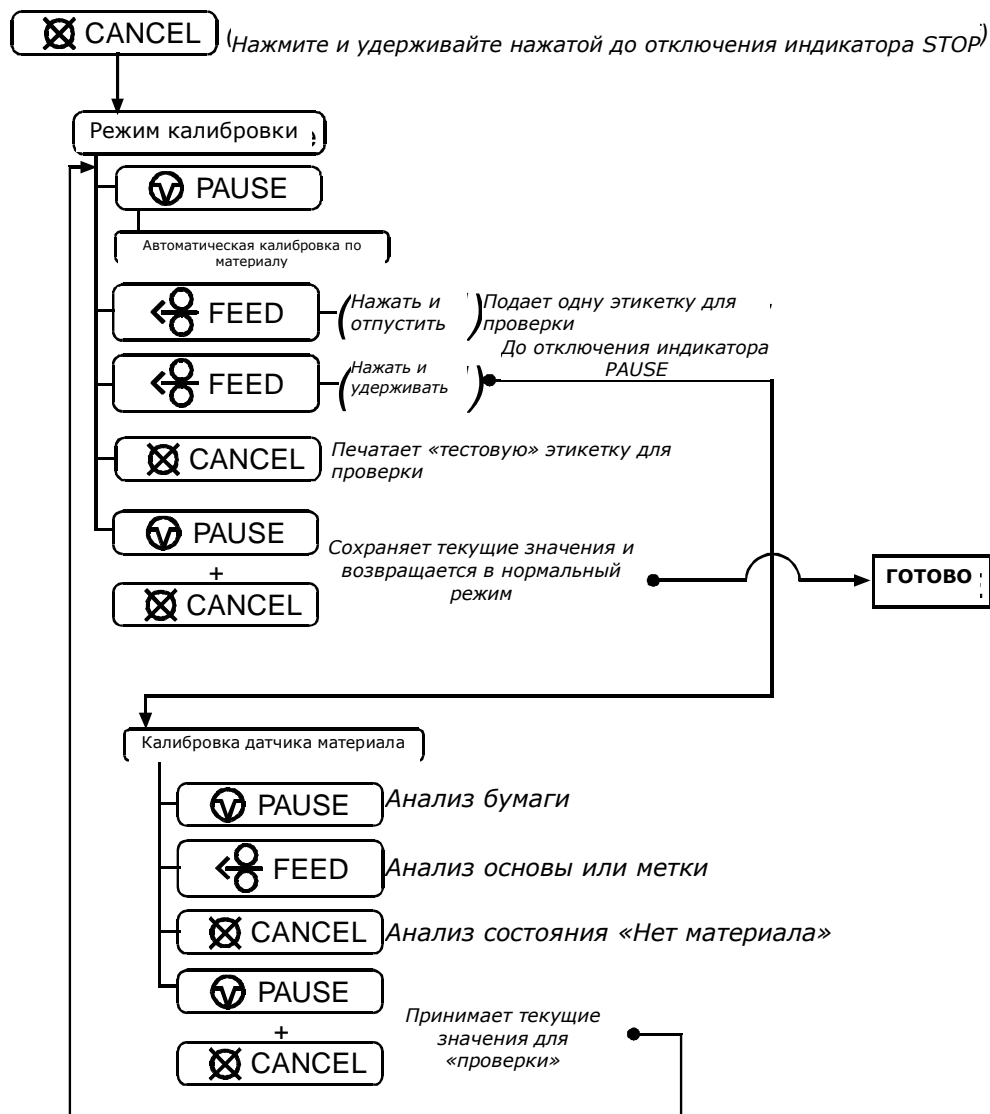



Автоматическая калибровка датчика материала

Автоматическая калибровка датчика материала автоматически устанавливает оптимальные значения распознавания для используемого Вами материала.



Прежде чем приступить к калибровке, убедитесь в том, что датчик материала настроен для работы с материалом соответствующего типа; кроме того, убедитесь в том, что Узел носителя печатающей головки зафиксирован, а крышка закрыта.

Чтобы автоматически откалибровать датчик материала:



1. Заправив необходимый материал, нажмите и удерживайте нажатой кнопку  CANCEL, включая подачу электропитания к принтеру. Продолжайте удерживать кнопку нажатой до тех пор, пока не погаснет индикатор  STOP, после чего отпустите кнопку.
2. Теперь нажмите кнопку  PAUSE. Принтер подаст примерно десять дюймов материала, чтобы рассчитать подлежащие использованию значения TOF Delta и Low (Низкий уровень).
3. По завершении, один из следующих индикаторов будет мигать пять раз, чтобы оценить результат попытки автоматической калибровки:

Индикатор  STOP = Калибровка успешно выполнена. Перейдите к Шагу 4.

Индикатор  ERROR = Калибровка не выполнена, попробуйте выполнить калибровку еще раз. Если выполнить калибровку по-прежнему не удалось, перейдите к Ручной калибровке датчика материала.



Чтобы отменить изменения и вернуться к предыдущим настройкам, просто отключите электропитание принтера прежде, чем перейти к Шагу 4.

4. Теперь сохраните изменения и вернитесь в Нормальный режим (**Normal Mode**), нажав на кнопки  PAUSE и  CANCEL одновременно на непродолжительное время. Дождитесь, пока погаснет индикатор  STOP.







Ручная калибровка датчика материала







Процедуру ручной калибровки датчика материала следует использовать в случаях, когда принтер продолжает испытывать проблемы распознавания после выполнения или попытки выполнения автоматической калибровки датчика материала.



Прежде чем приступить к калибровке, убедитесь в том, что датчик материала настроен для работы с материалом соответствующего типа; кроме того, убедитесь в том, что Узел носителя печатающей головки зафиксирован, а крышка закрыта.



Чтобы вручную откалибровать датчик материала:

1. Удерживая нажатой кнопку  CANCEL, включите электропитание принтера. Продолжайте удерживать кнопку нажатой до тех пор, пока не погаснет индикатор  STOP, после чего отпустите кнопку. Теперь нажмите кнопку  FEED и удерживайте ее нажатой до тех пор, пока не включится индикатор  STOP, после чего отпустите кнопку.
2. Удалите весь материал из датчика материала, закройте Узел носителя печатающей головки, после чего нажмите кнопку  CANCEL. На принтере будет мигать индикатор  ERROR (принтер проводит анализ на состояние отсутствия материала).

3. Расположите материал основы или черную (отражательную) метку в датчике материала, закройте Узел носителя печатающей головки, после чего нажмите кнопку  FEED. На принтере будет мигать индикатор  ERROR (принтер проводит анализ метки верхнего края формы).
4. Поместите материал, с прикрепленной к нему основой (если таковая имеется) в датчик материала, закройте Узел носителя печатающей головки, после чего нажмите кнопку  PAUSE. На принтере будет мигать индикатор  ERROR (принтер проводит анализ материала).
5. Одновременно на короткое время нажмите кнопки  PAUSE и  CANCEL, чтобы принять калибровку для «проверки» и выйдите из Калибровки датчика материала Media Sensor Calibration. Один из следующих индикаторов будет мигать пять раз, чтобы оценить результат попытки автоматической калибровки:



Индикатор  STOP = Калибровка успешно выполнена. Перейдите к Шагу 6.

Индикатор  ERROR = Калибровка не выполнена, попробуйте выполнить калибровку еще раз, начиная с Шага 1.

6. Воспользуйтесь кнопкой  FEED (подаст этикетку) и кнопкой  CANCEL (печатает тестовую этикетку), чтобы проверить текущую калибровку.



Чтобы отменить изменения и вернуться к предыдущим настройкам, просто отключите электропитание принтера прежде, чем перейти к Шагу 7.

7. Теперь сохраните изменения и вернитесь в Нормальный режим (Normal Mode), нажав на кнопки  PAUSE и  CANCEL одновременно на непродолжительное время. Дождитесь, пока погаснет индикатор  STOP.

D Выбор другого языка

D.1 Изменение языка меню

Различные языки и/или предоставляемые Datamax-O'Neil переводы могут загружаться для замены стандартного (английского) меню принтера: для этого изменяется таблица, определяющая словарь системы. Чтобы изменить язык, Вам нужно будет добавить новый столбец языка (или изменить существующий столбец) в таблице, щелкнуть на кнопке "Generate DPL file(s)" (Создать файлы DPL), после чего отправить файлы на принтер.

Программные требования для изменения языка меню:

- Пользователем должна быть приобретена программа Microsoft® Excel;
- `Img2dl.exe` (предусмотрен на <ftp://ftp.datamax-oneil.com/Anonymous/Firmware/EFIGS/>) – это программа, используемая в процессе создания файла DPL; и
- `Common.xls` (также имеющийся на указанном вебсайте) – это Словарь меню.



Поместите `Img2dl.exe` и `Common.xls` в одну и ту же директорию.

Создайте Язык меню, выполнив описанные ниже шаги:

- А. Запустите программу Excel и откройте файл `Common.xls`. После того как файл откроется, появляется следующий экран:

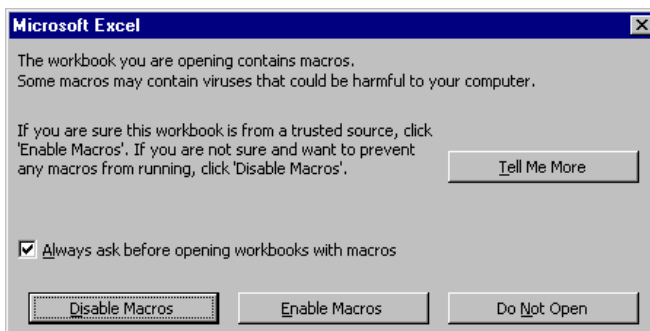

B. Щелкните на кнопке "Enable Macro" (Разрешить макрос). Появляется следующий экран:

			Generate Source Files	Generate DPL File(s)			
	NID	COMMENTS	MAX	MESSAGE ID	ENGLISH	FRANCAIS	ITALIANO
3	0000	System Messages	20	MID_READY	READY	PRÊT	PRONTO
4	0001		20	MID_PRINTING	PRINTING		
5	0002		20	MID_PAUSED	PAUSED	PAUSE	IN FAUSA
6	0003	1Aa	20	MID_CANCEL_PRINT_JOB	CANCEL PRINT JOB?		
7	0004		20	MID_CLEARING_FAULTS	CLEARING FAULTS		CANCELLA ERRORI
8	0005		10	MID_OF	OF	DE	DI
9	0006		20	MID_DOTCHECK_IN_PROGRESS	DOTCHECK IN PROGRESS		
10	0007	Faults	20	MID_SYSTEM_FAULT	SYSTEM FAULT	DEFAILLANCE SYSTEME	ANOMALIA SISTEMA
11	0008		20	MID_ADC_FAULT	ADC FAULT	DEFAILLANCE ADC	ANOMALIA ADC
12	0009		20	MID_HEAD_UP_FAULT	HEAD UP FAULT	TETE NON VEROUILLEE	ANOM. TESTINA ALTA
13	0010		20	MID_RIBBON_FAULT	RIBBON FAULT	DEFAILLANCE RUBAN	ANOMALIA NASTRO
14	0011		20	MID_TOP_OF_FORM_FAULT	TOP OF FORM FAULT	DEFAIL. DEBUT D'IMP.	ANOMALIA BORDO SUP
15	0012		20	MID_OUT_OF_STOCK	OUT OF STOCK	RUPTURE PAPIER	ESAUROITO
16	0013		20	MID_CUTTER_FAULT	CUTTER FAULT	DEFAILLANCE COUTEAU	ANOMALIA TAGLIERIN
17	0014		20	MID_VERIFIER_FAULT	VERIFIER FAULT	DEFAILLANCE VERIFIC	ANOMALIA VERIFICAT
18	0015		20	MID_RIBBONSAVER_FAULT	RIBBONSAVER FAULT	DEFAIL. ECONOM. RUBAN	ANOM. SALVA-NASTRO
19	0016		20	MID_POSITION_FAULT	POSITION FAULT	DEFAILLANCE POSITION	ANOM. POSIZIONAMEN
20	0017		20	MID_TEMPERATURE_FAULT	TEMPERATURE FAULT		
21	0018		20	MID_DMA_FAULT	DMA FAULT	DEFAILLANCE DMA	ANOMALIA DMS
22	0019		20	MID_PRINT_ENGINE_FAULT	PRINT ENGINE FAULT	DEFAILLANCE MOTEUR	
23	0020		20	MID_24V_OUT_OF_TOLERANCE	24V OUT OF TOLERANCE	DEPASS. TOLERANCE 24V	24V FUORI TOLLERAN
24	0021		20	MID_STROBE_TIMING_FAULT	STROBE TIMING FAULT	DEFAIL. DUREE D'IMP	ANOM. FASAT. STROB
25	0022	Warnings	20	MID_WARNING_RESOLVED	WARNING RESOLVED	AVERTISSEMENT RESOLU	AVVERTENZA RISOLTA
26	0023		20	MID_RIBBON_LOW	RIBBON LOW	RUBAN FAIBLE	NASTRO BASSO
27	0024		20	MID_GAP_MISSED	GAP MISSED	INTERVALLE MANQUANT	INTERVALLO SALTATO
28	0025		20	MID_DOT_FAILURE	DOT FAILURE	DEFAUT IMPRESSION	ANOMALIA PUNTO
29	0026		20	MID_BAD_SENSOR_DELTA	BAD SENSOR DELTA		
30	0027		20	MID_HOST_CHANGES_PENDING	HOST CHANGES PENDING		MOD. HOST IN ATTES
31	0028		20	MID_LOW_VOLTAGE	LOW VOLTAGE		
32	0029		20	MID_GOODBYE	GOODBYE		
33	0030	Conditions	20	MID_REMOVE_LABEL	REMOVE LABEL	ENLEVER ETIQUETTE	RIMUOVI ETICHETTA
34	0031		20	MID_TEMPERATURE_PAUSE	TEMPERATURE PAUSE		

C. Щелкните на Столбце J и введите новый язык или измените существующий. Следуйте указанным ниже рекомендациям:

- Размер сообщения – При вводе новых сообщений, ориентируйтесь на столбец "MAX": это – максимальное число символов, разрешенное для соответствующего поля. (При превышении числа символов или при попытке изменить значение MAX, отображаются предупреждения; однако, при заполнении полей методом «копировать-вставить», эта система предупреждений не реагирует)
- Двухстрочные сообщения – Некоторые сообщения отображаются на двух строках. Такие сообщения указаны в полях для комментариев.
- Комментарии – Это поле можно изменять без каких-либо последствий.

D. Отредактировав содержание, выделите все создаваемые столбцы, нажав на букву над столбцом (можно выбрать сразу несколько столбцов).

E. Нажмите кнопку Generate DPL File(s) (Создать файлы DPL). Для каждого из выбранных столбцов будет сформирован файл, и в таблице Excel будет представлено подтверждение (например, как показано ниже, small.ls).

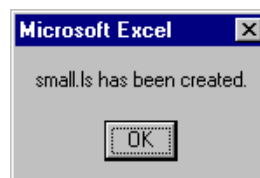

- F. Загрузите созданные файлы в принтер – для этого, в частности, можно воспользоваться командой копирования DOS:

```
copy small.ls lpt1: /b
```

- G. Перезагрузите принтер, нажав и удерживая нажатой клавишу CANCEL примерно в течение четырех секунд.
- H. После перезагрузки, проверьте работу принтера, напечатав Этикетку конфигурации (см. пункт 4.4). Новая информация о языках будет напечатана под заголовком SYSTEM INFORMATION (СИСТЕМНАЯ ИНФОРМАЦИЯ)/ OPTIONAL LANGUAGES (ДОПОЛНИТЕЛЬНЫЕ ЯЗЫКИ). (Кроме того, новый язык отобразится на дисплее в виде пункта меню в SYSTEM SETTINGS (СИСТЕМНЫЕ НАСТРОЙКИ) / MENU LANGUAGE (ЯЗЫК МЕНЮ). Эти два способа – единственная возможность убедиться в том, что загрузка прошла успешно.)

Активируйте новый язык. Войдите в систему меню и перейдите к SYSTEM SETTINGS (СИСТЕМНЫЕ НАСТРОЙКИ) / MENU LANGUAGE (ЯЗЫК МЕНЮ), где выберите новый язык (При выполнении подтверждения шрифтов, будет выполнена перезагрузка).

Затем снова войдите в систему меню и перейдите к SYSTEM SETTINGS (СИСТЕМНЫЕ НАСТРОЙКИ) / MENU LANGUAGE (ЯЗЫК МЕНЮ), где выберите требуемый шрифт для языка. При получении соответствующего запроса, сохраните изменения.

Если принтер показывает выбор нового языка, но все сообщения остаются на английском, произошла ошибка. В этом случае, перепроверьте выполненный процесс или обратитесь в Службу технической поддержки Datamax-O'Neil (будьте готовы предоставить созданные файлы загрузки Common.xls и DPL). Также могут отображаться другие сообщения об ошибках:

Сообщение об ошибке языка меню	Описание
Выберите целые столбцы или необходимые языки, щелкая на буквах соответствующих столбцов	После нажатия кнопки Generate DPL File (Создать файлы DPL), целевые языки не были правильно выбраны.
Текст сообщения не может превышать MAX = xx назначенных символов для этого MID	Введенное сообщение превышает число символов, указанное в столбце C. Это число невозможно изменить.

- I. Повторите Шаги А – Н, используя имя файла misc.xls для перевода пункты, соответствующие опциям принтера. На выходе будет получен small20.ls.

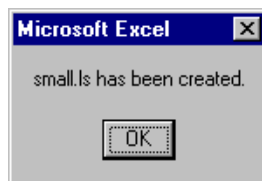

D.2 Расширенная информация для обработки файлов

- Стандартный принтер выходит с завода с загруженным в Модуль Y EFIGS. В этом состоянии, Модуль ЗАБЛОКИРОВАН и может принимать только дополнительные загрузки языков.
- После загрузки обновления языка, Модуль Y остается РАЗБЛОКИРОВАННЫМ после перезагрузки принтера или его выключения/включения. В этом состоянии, Модуль Y будет принимать загрузки шрифтов, изображений и форматов этикетки. Модуль также исполняет запрос на очистку модуля (Clear Module). Таким образом, после обновления рекомендуется выполнить перезагрузку, чтобы заблокировать модуль; в противном случае, программный пакет может дать команду Очистить все модули ("Clear All Modules"), разрушив таким образом новые языки меню.
- Модуль Y можно РАЗБЛОКИРОВАТЬ, отправив указанную ниже строку DPL: <STX>KpY0
- Чтобы восстановить созданное на заводе изображение EFIGS, загрузите на принтер файл *832296.01A. Этот файл находится на FTP-сайте Datamax-O'Neil. Буква в конце имени файла (например, A) указывает на версию файла. Последняя версия доступна на FTP-сайте.
- При загрузке одного и того же языка дважды, первая из загрузок автоматически удаляется; однако, при этом не происходит высвобождения пространства памяти.
- При удалении выбранного языка, принтер возвращается к отображению информации на английском. Общее количество языков, которое принтер может принять в настоящее время, ограничено 10, но это число зависит от размера перевода на каждый язык. Размер перевода изменяется с числом сообщений, переводимых для соответствующего языка. В настоящее время, каждый из полных языковых файлов содержит около 7,000 байт; но ожидается, что с ростом продукта, общее количество языков уменьшится до пяти.

- На скриншоте ниже показан пример заданных в Юникод языков – китайского и русского. Обратите внимание: необходимая дополнительная информация ограничена словом "double" в 1 ряду.

The screenshot shows a Microsoft Excel spreadsheet with the following data:

	I	J	K	L	M
		small	TREK	Chinese	RUSSIAN
1				Double	Double
2	ESPAÑOL				
3	LISTO	ready	AWAITING ORDERS	准备	ГОТОВ
4	IMPRIMIENDO	printing	WARP DRIVE ENGAGED	打印中	ПЕЧАТЬ
5	EN PAUSA	paused	ALL STOP	暂停	ПАУЗА
6	CANCELAR IMPRESIÓN	cancel batch?	ABORT MISSION?	取消	ОТМЕНИТЬ ЗАДАНИЕ?
7	BORRAR ERRORES	clearing faults	RE-INITIALIZING	清除错误	СБРОС ОШИБОК
8	DE	of	FACTOR	OF	ОФ
9		advanced menu	KNOWLEDGE BASE	高级菜单	МЕНЮ
10	ERROR DE SISTEMA	system fault	DIRECT HIT SUSTAINED	系统错误	СИСТЕМНАЯ ОШИБКА
11	ERROR DE ADC	adc fault	HULL BREACH DECK TEN	ADC错误	ОШИБКА ADC
12	CABEZAL LEVANTADO	head up fault	ENGINES OFFLINE	打印头抬起错误	ТЕРМОГОЛОВКА ПОДНЯ
13	ERROR DE CINTA	ribbon fault	PHASORS OFFLINE	破带错误	ОШИБКА РИВОНА
14	ERROR INICIO ETIQ.	top of form fault	UNABLE TO GO TO WARP	TOF错误	ОШИБКА ГРАНИЦ ЭТИК
15	SIN PAPEL	out of stock	TORPEDO TUBES EMPTY	标签用完	ОТСУТСТВУЕТ ЭТИКЕТ
16	ERROR DE CORTADOR	cutter fault	CASCADE FAILURE	切刀错误	ОШИБКА РЕЗАКА
17	ERROR DE VERIFICADOR	verifier fault	TRACTOR BEAM FAILURE	检测器出错	ОШИБКА ВЕРИФАЕРА
18	ERROR ECONOM. CINTA	ribbonsaver fault	METAPHASIC FAILURE	破带节约装置错误	ОШИБКА РИВОНСЕЙВЕР
19	ERROR DE POSICION	position fault	UNKNOWN COORDINATES	位置错误	ОШИБКА ПОЛОЖЕНИЯ
20	FALLO DE TEMPERATURA	temperature fault	CORE TEMP. CRITICAL	温度错误	ОШИБКА ТЕМПЕРАТУРЬ
21	ERROR DMA	dma fault	COMPUTER MALFUNCTION	DMA错误	ОШИБКА DMA
22	ERROR MOTOR IMPRES.	print engine fault	PORT NACELL OFFLINE	打印引擎错误	ОШИБКА ДВИГАТЕЛЯ
23	24V FUERA TOLERANCIA	24v out of tolerance	SAFETY LIMIT EXCEEDED	电压越界	ОШИБКА ВОЛЬТАЖА, 2
24		present sensor fault	INERT. DAMP. OFFLINE	出纸检测器错误	ОШИБКА ДАТЧИКА НАЛ
25	ADVERTEN. CORREGIDA	warning resolved	ALL CLEAR	警告	ПРОБЛЕМА УСТРАНЕНА
26	CINTA BAJA	ribbon low	TORPEDO TUBES LOW	破带不多	КОНЧАЕТСЯ РИВОН
27		head/cover up fault	LANDING FAULT	打印头抬起错误	ПОДНЯТА КРЫШКА
28	FALLO PUNTO CABEZAL	dot failure	SHIELDS COMPROMISED		ОШИБКА ТЕРМОГОЛОВК
29		label rotation	SYMMETRY INVERSION	标签旋转	ЭТИКЕТКА ПОВЕРНУТ
30	CAMBIO PENDIENTES	host changes pending	HOSTILE APPROACHING	主机更改评估中	ОБНОВЛЕНИЕ ХОСТА