



ЗАО «МАССА-К»

Россия, 194044, Санкт-Петербург, Пироговская наб., 15, лит.А
www.massa.ru

RP, R2P

Весовой терминал-регистратор с печатью этикеток и чеков

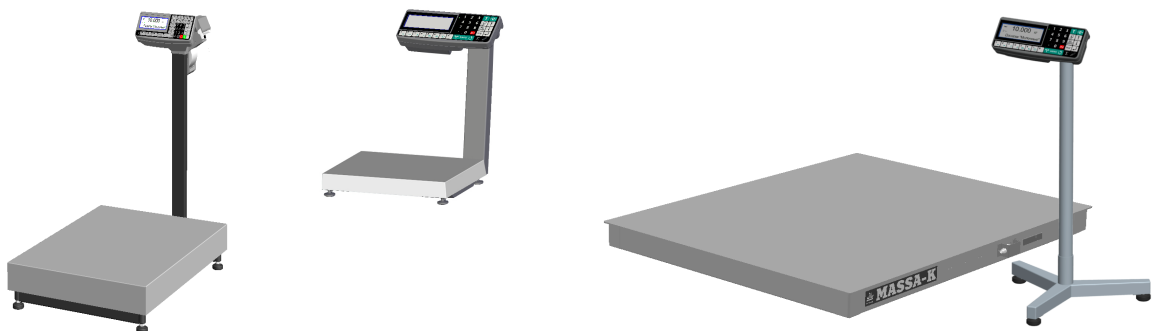

РУКОВОДСТВО ПО ЭКСПЛУАТАЦИИ

Редакция 11

2016



Прочтите перед эксплуатацией

Вс5.031.021РЭ

1	Введение	5
2	Конструкция терминалов RP и R2P	5
2.1	Общий вид	5
2.2	Индикация	6
2.3	Клавиатура	7
2.4	Установка рулонов	8
2.4.1	Установка рулонов для работы без подмотки ленты.....	8
2.4.2	Установка рулонов для работы с подмоткой ленты.....	8
2.5	Ручное отделение этикетки	8
3	Назначение и особенности применения	10
4	Подготовка терминала к работе	12
4.1	Загрузка справочников в терминал	12
4.1.1	Загрузка справочников в автономном режиме работы.....	12
4.1.1.1	Переключение терминала в автономный режим.....	12
4.1.1.2	Ввод справочника товаров.....	13
4.1.1.3	Ввод справочника операторов.....	13
4.1.1.4	Ввод параметров шаблона этикетки "LITE".....	13
4.1.1.5	Ввод параметров шаблона товарного чека.....	13
4.1.2	Загрузка справочников при работе с внешними программами.....	13
4.1.2.1	Подключение терминала к компьютеру.....	13
4.1.2.2	Загрузка справочников.....	13
4.2	Подключение внешних устройств	13
4.2.1	Подключение сканера штрихкода.....	13
4.2.2	Подключение внешнего фискального принтера.....	13
4.2.3	Подключение дополнительного индикатора.....	14
4.3	Выбор режима работы	14
4.4	Выбор шаблона печати	14
4.5	Настройка параметров терминала	15
5	Работа на терминале	15
5.1	Включение терминала	15
5.2	Поиск товаров в справочнике	16
5.2.1	Поиск по PLU или штрихкоду.....	16
5.2.2	Поиск по коду товара.....	16
5.2.3	Поиск по наименованию.....	16
5.2.4	Поиск с помощью кнопок быстрого вызова.....	16
5.2.4.1	Быстрый вызов 8 товаров.....	16
5.2.4.2	Быстрый вызов 64 товаров.....	16
5.2.5	Поиск последовательным просмотром товаров в базе.....	17
5.2.6	Поиск по "Бирке товара со штрихкодом".....	17
5.2.7	Опции, используемые при поиске товаров в справочнике.....	17
5.3	Определение массы и/или количества штук товаров	17
5.3.1	Взвешивание товара.....	17
5.3.1.1	Взвешивание товара в таре.....	17
5.3.1.2	Предварительная установка тары.....	18
5.3.2	Ввод массы с клавиатуры терминала.....	19
5.3.3	Ввод количества штук с клавиатуры терминала.....	19
5.3.4	Определение количества штук в счетном режиме.....	19
5.3.5	Определение товара и его массы по ШК этикетки LITE.....	19
5.3.6	Опции, используемые при определении массы штук товаров.....	20
5.4	Регистрация операции	20
5.4.1	Порядок регистрации.....	20

5.4.2	Просмотр и удаление регистраций.....	20
5.4.3	Опции, используемые при регистрации	20
5.5	Регистрация партии товаров.....	20
5.5.1	Порядок регистрации.....	20
5.5.2	Опции, используемые при регистрации партии товара	21
5.6	Печать этикеток	21
5.6.1	Печать этикетки на товар	21
5.6.2	Печать итоговой этикетки.....	21
5.6.3	Опции, используемые при печати этикеток.....	21
6	Работа в режиме продаж.....	21
6.1	Регистрация покупки.....	21
6.1.1	Порядок регистрации.....	21
6.1.2	Просмотр и удаление регистраций.....	21
6.1.3	Опции, используемые при регистрации покупки.....	22
6.2	Закрытие товарного чека	22
6.3	Регистрация возврата	22
6.4	Закрытие смены, печать Z и X отчетов.....	22
7	Меню оператора	23
7.1	Просмотр режима работы	23
7.2	Повтор печати	23
7.3	Сменить оператора	23
7.4	Итог по товару	23
7.5	Дата упаковки	23
7.6	Сменить поставщика	24
7.7	Сменить получателя.....	24
7.8	Атрибут товара.....	24
7.8.1	Ввод атрибута с клавиатуры.....	24
7.8.2	Расчет атрибута в формате "Срок годности ДДДГГ/ДДДЧЧ"	24
7.9	Снятие Z-отчета	25
7.10	Снятие X-отчета	25
7.11	Возврат товара	25
8	Меню администратора.....	25
8.1	Электронный паспорт.....	25
8.2	PIN-код администратора	25
8.3	Параметры терминала.....	27
8.3.1	Дата и время	27
8.3.2	Параметры индикации.....	27
8.3.3	Встроенный принтер	27
8.3.4	Ethernet	28
8.3.5	RS-232	29
8.3.5.1	Компьютер	29
8.3.5.2	Дополнительный индикатор.....	29
8.3.5.3	Внешний фискальный принтер.....	29
8.4	Блокировка кнопок	29
8.5	Сброс опций и блокировок.....	29
8.6	Печать бирок.....	30
8.6.1	Ценник	30
8.6.2	Бирка на товар	30
8.6.3	Бирка на тару.....	30
8.7	Юстировка	30
8.8	Восстановление заводских настроек.....	30
8.9	Тесты	31
8.10	Автономный режим	31

8.11 USB-Flash-накопитель	31
8.11.1 Обновление программы.....	31
8.11.2 Маркировка USB-Flash.....	31
8.11.3 Обмен данными с программой.....	31
8.12 Установка опций	31
8.12.1 Автоматическая печать серии одинаковых этикеток.....	31
8.12.2 Установка тары из справочника.....	32
8.12.3 Автоматическая регистрация.....	32
8.12.4 Автосброс товара после регистрации.....	32
8.12.5 Автоматическая регистрация при сканировании ШК товара.....	32
8.12.6 Регистрация ссылки на документ-основание.....	32
8.12.7 Контроль массы партии.....	32
8.12.8 Считывание ШК этикетки LITE.....	33
8.12.9 EAN 13+EAN 5.....	33
8.12.10 Продажа по свободной цене.....	33
8.12.11 Быстрый вызов 64 товаров.....	33
8.13 Ввод текста терминала	33
8.14 Ручной ввод данных	34
8.14.1 Ввод текста с клавиатуры терминала.....	34
8.14.2 Ввод параметров товаров.....	34
8.14.3 Ввод параметров операторов.....	34
8.14.4 Ввод параметров шаблона этикетки "LITE".....	35
8.14.5 Ввод параметров шаблона товарного чека.....	35
9 Приложения	36
9.1 Технические характеристики терминалов	36
9.2 Весовые модули, совместимые с терминалами	37
9.3 Структура записи в журнале регистраций	38
9.4 Шаблон этикеток "LITE"	39
9.5 Шаблоны этикеток "PROFESSIONAL"	39
9.6 Примеры чековых документов в режиме "Продажа товаров"	42
10 Признаки неисправностей и их устранение	43
11 Документация	47

1 Введение

Весовые терминалы-регистраторы RP и R2P с печатью этикеток и чеков (далее терминалы) предназначены для работы в составе весовых устройств. Терминалы позволяют:

- отображать результаты взвешивания;
- печатать торговые, складские, транспортные этикетки, товарные чеки и отчеты;
- проводить операции по учету весовых и штучных товаров, регистрировать их и передавать результаты в учетные системы предприятия.

☞ Данное руководство соответствует работе терминала с прошивкой версией 4.7. и старше.

2 Конструкция терминалов RP и R2P

2.1 Общий вид

Отличие терминала R2P от RP - наличие второго дисплея со стороны покупателя.



Рис. 2.1 - Общий вид терминалов RP и R2P, примеры использования

Терминалы крепятся к стойке модуля взвешивающего (весового модуля) или на стене, при помощи кронштейна. Выходной кабель весового модуля подключается к терминалу, образуя весы.

Перечень весовых модулей, совместимых с терминалами, приведен в приложении 9 (п. 9.2).

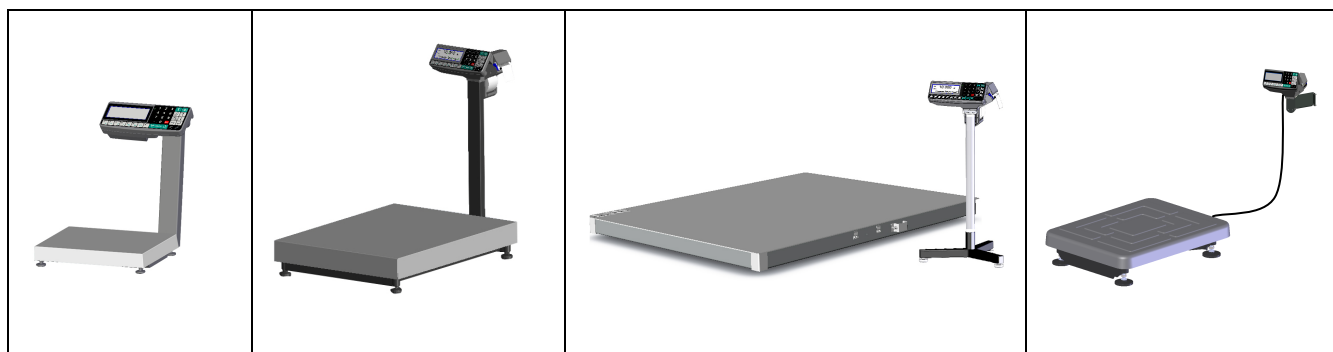

Рис. 2.2 - Варианты крепления терминалов RP и R2P:
а, б - на стойке весов МК и ТВ
в, г - на стойке весов 4D
д, е - на стене (право- или левостороннее крепление)

2.2 Индикация

Для отображения результатов взвешивания, на индикаторе терминала формируется два основных экрана: промышленный и торговый.

Экран промышленной индикации:

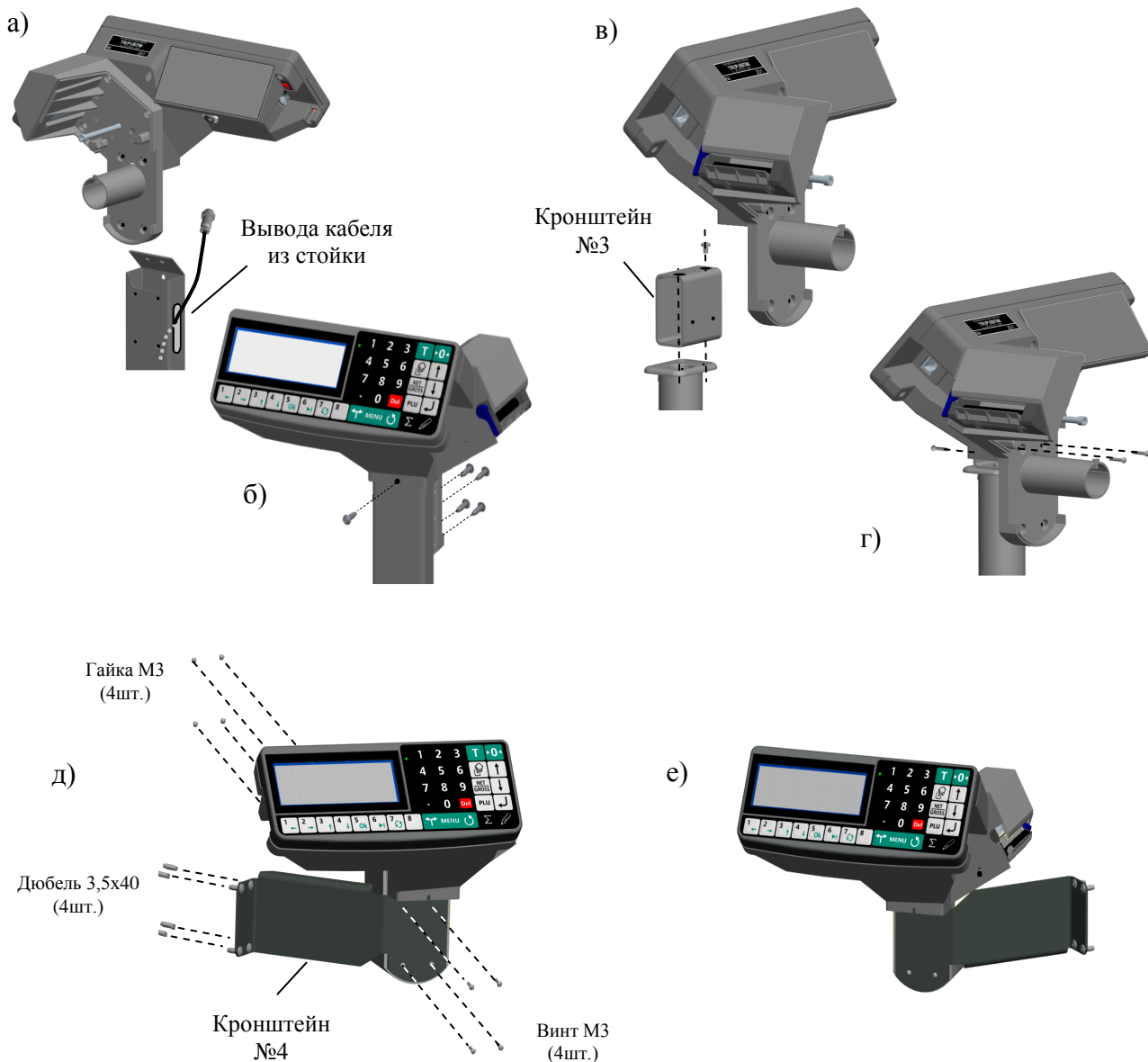

Экран торговой индикации:

Масса товара

Цена товара

Стоимость товара

Индикатор установки массы нетто

Пиктограммы режимов работы

	Этикетирование
	Приём товаров
	Отпуск товаров
	Инвентаризация товаров
	Продажа товаров
	Списание товаров

2.3 Клавиатура

Функции клавиатуры терминала

	Установка режима работы терминала
	Набор цифровых значений
	Enter, клавиша "ввода". Просмотр полного наименования товара
	Перебор значений или пунктов меню
	Вход в меню оператора и меню администратора
	Вход в меню поиска товара в справочнике
	Удаление введенного значения
	Возврат к прежнему значению
	Регистрация товара, печать этикетки
	Закрытие партии товара, печать итоговой этикетки, печать чековых документов
	Быстрый вызов товара. Вторая функция - ввод текстовых значений
	Установка нуля весовой платформы
	Выборка массы тары весовой платформы
	Переключение отображения массы нетто, массы брутто
	Ввод массы товара с клавиатуры

Дополнительные функции клавиатуры в режиме ввода текста

	Перемещение курсора по символному полю
	Выбор символа
	Смена таблицы символов
	Перебор предложенных значений текстов

2.4 Установка рулонов

Терминалы RP и R2P рассчитаны на работу с тремя типами лент.

Тип первый - рулоны шириной 60 мм с самоклеющимися этикетками 30x58, 40x58, 60x58, 90x58...;

Тип второй - рулоны шириной 60 мм с непрерывной самоклеющейся лентой, для печати этикеток различной длины.

Тип третий - рулоны шириной 58 мм, непрерывной чековой ленты.

2.4.1 Установка рулонов для работы без подмотки ленты

Применяется для всех типов рулонов.

- Легким рывком снять крышку печатающего устройства (Рис. 2.3 а, б).
- Поднять флажок прижима бумаги (Рис. 2.3 в,г).
- Вынуть из печатающего устройства остаток ленты.
- Плотно согнуть конец бумажной ленты нового рулона под углом 45° (Рис. 2.3 д).
- Надеть рулон на соответствующий держатель (Рис. 2.3 е, ж).
- Протянуть согнутый конец ленты через принтер в направлении, указанном стрелками (Рис. 2.3 е, ж).
- Надеть крышку печатающего устройства.
- Опустить флажок прижима бумаги.

2.4.2 Установка рулонов для работы с подмоткой ленты

Подмотка используется для автоматического отделения этикеток от подложки в рулонах первого типа.

- Выполнить п. 2.4.1, но перед опусканием флажка:
- Снять фиксатор с бобины (Рис. 2.3 з).
- Обернуть конец ленты (протянутой через принтер) вокруг бобины. Направить фиксатор в направляющие бобины и вставить таким образом, чтобы конец ленты оказался зажатым между бобиной и фиксатором.
- Провернуть бобину с лентой рукой на 360°, против часовой стрелки. Край этикетки отделится от подложки.
- Опустить флажок прижима бумаги.

2.5 Ручное отделение этикетки

Применяется только при работе с рулонами этикеток первого типа.

- После печати край этикетки остановится над отделительной пластиной (Рис. 2.4 а);
 - Легким нажатием указательного пальца отклонить этикетку вниз вместе с лентой (Рис. 2.4 б).
- Край этикетки отделится от ленты;
- Снять этикетку с ленты, удерживая ее за верхний край большим и указательным пальцами (Рис. 2.4 в).

Примечания:

1 Освобожденная от этикеток часть ленты может свободно падать вниз в приготовленную тару.

2 Если лента начнет создавать помехи при работе, ее легко можно оборвать о край отделительной пластины.



Рис. 2.3 - Установка рулонов в терминалах RP и R2P



Рис. 2.4 - Ручное отделение этикетки в терминалах RP и R2P

3 Назначение и особенности применения

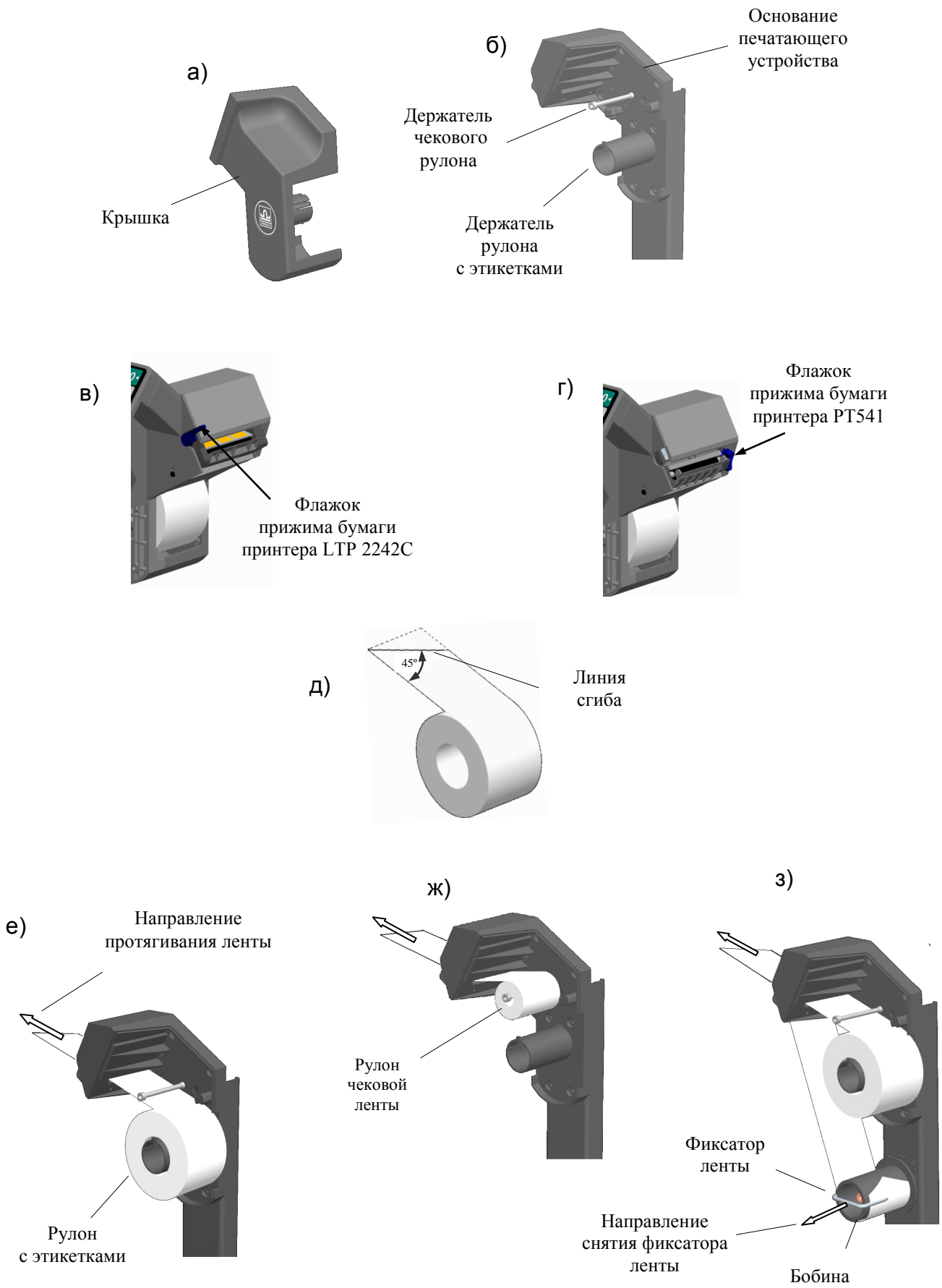
Основными функциями терминала являются:

- отображение результатов взвешивания;
- этикетирование товаров и материалов, печать товарных чеков и отчетов.
- проведение операций по учету товаров (прием товара, отпуск, списание, инвентаризация и продажа), регистрация их и передача результатов в учетные системы предприятия.

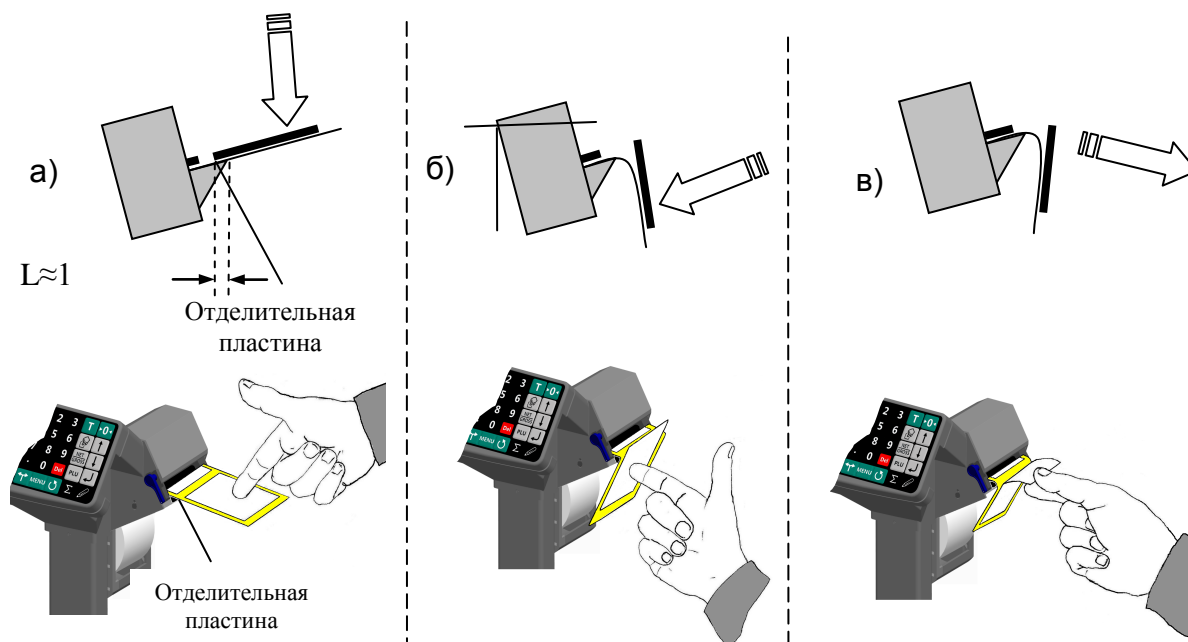
Для реализации этих функций терминал содержит внутреннюю базу данных, включающую: справочники товаров, операторов, складов, контрагентов, шаблонов печати, а также журнал регистраций на 20 000 последних регистраций.

Перед началом использования терминала, администратор должен загрузить базу данных, в объеме, необходимом для решения текущих задач.

Загрузка справочников возможна двумя способами:

- с клавиатуры терминала;
- с помощью внешних программ.

Загрузка с клавиатуры терминала возможна только в автономном режиме работы терминала.

Автономный режим используется при небольших базах товаров. Возможна печать только этикеток "LITE". Регистрации по учету товаров не передаются во внешние программы.

При работе с внешними программами (ПО) терминал подключается к компьютеру (ПК).

Внешние программы можно разделить на три группы.

1 Программы, содержащие собственную базу данных. Такие программы, совместно с терминалами, образуют программно-аппаратный комплекс учета товаров. Перечень программ первой группы, поставляемых заводом-изготовителем терминалов, приведен в Табл. 3.1.

2 Программы, организующие обмен между базой данных терминала и базой данных учетной программы предприятия ("1С" и др.). Перечень программ второй группы, поставляемых заводом-изготовителем терминалов, приведен в Табл. 3.2.

3 Специализированные программы, написанные пользователем самостоятельно с использованием драйвера "МАССА-К: Драйвер R" [5] или "МАССА-К: Драйвер R-1С" [6].

Табл. 3.1 - Программы первой группы

Наименование	Основные функции
МАССА-К: Сервер терминалов [1]	Создание справочников товаров, операторов, складов, контрагентов. Формирование шаблонов печати этикеток "PROFESSIONAL". Настройка шаблона печати этикетки "LITE" и параметров товарного чека. Автоматическая выгрузка в терминалы справочников и шаблонов печати. Автоматическая загрузка регистраций с терминалов в программу. Работа с удаленными терминалами через USB-Flash накопитель. Анализ характеристик движения материалов. Обмен данными с другими программами, с помощью прикладываемой DLL библиотеки. Обмен данными 1С 8.2 УТ 10.3.
МАССА-К: Торговая точка [2]	Создание справочников товаров и операторов. Настройка шаблона печати этикетки "LITE" и параметров товарного чека. Автоматическая выгрузка в терминалы справочников и форматов печати. Автоматическая загрузка регистраций с терминалов в программу. Работа с удаленными терминалами через USB-Flash-накопитель. Ведение товарного и управленческого учета небольшого магазина.
МАССА-К: Менеджер данных*	Создание справочника товаров. Формирование шаблонов печати этикеток. Выгрузка в терминалы справочника товаров и шаблонов печати.

* Программа использовалась ранее с печатающими весами ВПМ.

Табл. 3.2 - Программы второй группы

Наименование	Основные функции
БПО «1С» 8.3	Драйвер «МАССА-К: Драйвер R-1С» [6] включен в Библиотеку подключаемого оборудования (БПО) «1С: Предприятие» 8.3 в разделы: - Электронные весы; - Электронные весы с печатью этикеток.
МАССА-К: Excel. Торговое этикетирование [3]	Загрузка в терминалы из программы Microsoft Excel справочников товаров. Формирование и загрузка в терминалы шаблонов печати торговых этикеток.
МАССА-К: Excel. Точка учета" [4]	Загрузка в терминалы из программы Microsoft Excel справочников товаров, операторов, складов, контрагентов. Выгрузка в программу Microsoft Excel регистраций из терминалов. Формирование и загрузка в терминал шаблонов печати этикеток и товарных чеков.
МАССА-К: Унифицированная обработка 1С [7]	Унифицированная обработка легко настраивается для работы с различными конфигурациями 1С на всех основных платформах 1С: Предприятие 7.7, 8.1, 8.2, 8.3. Обработка может использоваться в трех режимах работы: - Весы электронные - передача веса в документ 1С; - Торговое этикетирование - загрузка из 1С справочника товаров, формирование и загрузка в терминалы шаблонов этикеток; - Точка учета - загрузка из 1С справочника товаров, операторов, складов, контрагентов, формирование и загрузка в терминалы шаблонов этикеток, формирование в 1С готовых документов видов: перемещение, поступление, отпуск, списание и инвентаризация.

☞ Перечень программ, поставляемых заводом-изготовителем, постоянно пополняется.
Схема работы терминала показана на Рис. 3.1.



Рис. 3.1 - Схема работы терминала RP (R2P)

4 Подготовка терминала к работе

4.1 Загрузка справочников в терминал

4.1.1 Загрузка справочников в автономном режиме работы

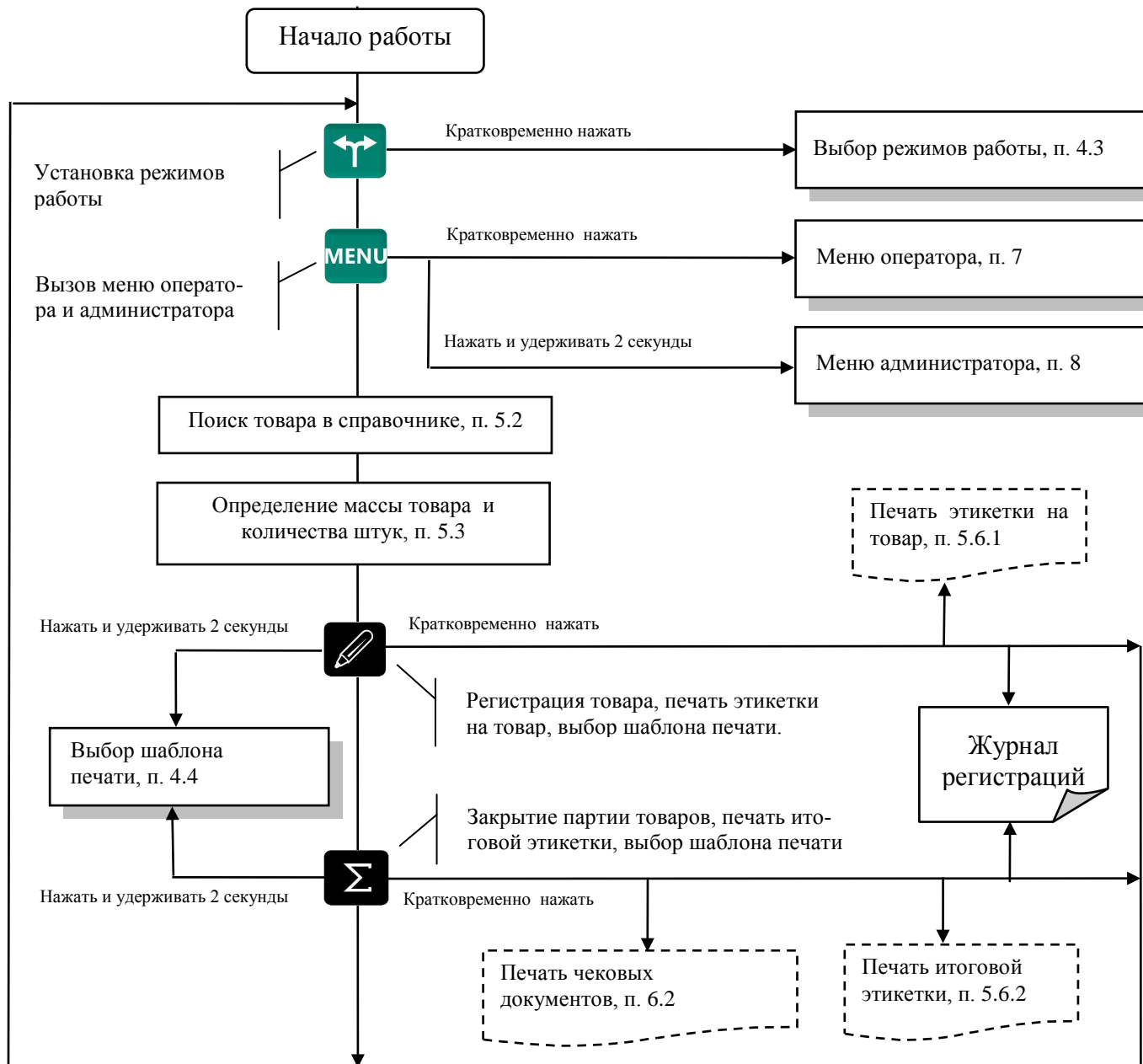
4.1.1.1 Переключение терминала в автономный режим

Нажать и удерживать 2 секунды кнопку , кнопками ,  выбрать пункт "Автономный режим", нажать .

(Краткая запись: , удерживать 2 секунды → "Автономный режим" → ), см. п. 8.10.

После установки автономного режима, каждое включения терминала будет сопровождаться кратковременным сообщением: "Автономный режим".



 При подключении терминала к компьютеру с управляющей программой, терминал автоматически перестроится на работу с этой программой. При переходе в автономный режим, связь с управляющими программами должна быть отключена.

4.1.1.2 Ввод справочника товаров

Ввод товаров осуществляется в меню администратора. Порядок ввода см. Рис. 8.2 и п. 8.14.2. Войти в меню администратора:

, удерживать 2 секунды → "Ручной ввод данных" → "Товары" → .



Ввести требуемые параметры.

 Находясь в режиме ввода какого-либо товара, нажатием кнопки  можно распечатать пробную этикетку товара.

4.1.1.3 Ввод справочника операторов

Администратор задает список операторов, включающий их данные и пароль. В дальнейшем, пароль используется для идентификации оператора, перед началом работы с терминалом. Данные операторов печатаются в чеках и отчетах. Список может содержать до 8 операторов.



Для ввода (изменения) данных и паролей операторов:

, удерживать 2 секунды → "Ручной ввод данных" →  → "Операторы" → Ввести требуемые параметры, см. Рис. 8.2 и п. 8.14.3.

После включения терминал запрашивает пароль оператора. Оператор, на цифровой клавиатуре, должен набрать пароль, установленный ему администратором и нажать .



4.1.1.4 Ввод параметров шаблона этикетки "LITE"

Задача, по сути, сводится к заданию длины этикетки, выбору префикса и типа штрихкода и, при необходимости, заданию рекламной информации.

Войти в меню администратора: , удерживать 2 секунды → "Ручной ввод данных" → "Этикетка" → . Ввести требуемые параметры, см Рис. 8.2 и п. 8.14.4.

4.1.1.5 Ввод параметров шаблона товарного чека

Товарный чек используется в режиме продаж.

Нажать , удерживать 2 секунды → "Ручной ввод данных" → "Товарный чек" → . Ввести требуемые параметры, см. Рис. 8.2 и п. 8.14.5.

4.1.2 Загрузка справочников при работе с внешними программами

4.1.2.1 Подключение терминала к компьютеру

- Подключение по интерфейсу RS-232

Подключение терминала по интерфейсу RS-232, см. п. 8.3.5.1.

- Подключение по интерфейсу Ethernet

Подключение терминала через сеть Ethernet осуществляется через меню администратора, см. п. 8.3.4.

4.1.2.2 Загрузка справочников

Установить требуемую внешнюю программу на компьютер. Импортировать справочники в соответствии с описанием используемой программы.

4.2 Подключение внешних устройств

4.2.1 Подключение сканера штрихкода

Подключаемый к терминалу сканер штрихкодов предварительно должен быть настроен на работу в режиме эмуляции клавиатуры (USB Keyboard Emulation, USB HID Keyboard) с передачей управляющего символа CR в конце строки данных (Enable CR Suffix). Инструкцию по настройке можно найти в документации, прилагаемой к сканеру.

 Для разных моделей сканеров названия аналогичных опций настройки могут отличаться от приведенных.

4.2.2 Подключение внешнего фискального принтера

Терминал предусматривает, при необходимости, подключение внешнего фискального принтера (ФП). Фискальный принтер подключается через разъем RS-232. В меню администратора необхо-

димом установить тип ФП, п. 8.3.5.3. ФП работает только в режиме "Продажа товаров" и печатает чеки, возвратные чеки, X и Z отчеты. На время работы ФП внутренний принтер отключается.

Формат печатаемых документов жестко определен для каждого типа ФП. Пользователь может влиять только на первые пять и последние три строки чека. Первые пять строк ФП печатает в соответствии с заголовками, установленными для товарного чека. Последние три, в соответствии с установленными строками информации товарного чека. Как правило, в этих строках указывается наименование и адрес торгующего предприятия, а так же другая информация пользователя.

Просмотреть список типов ФП, допустимых к работе в настоящей версии программы, можно в меню администратора.

4.2.3 Подключение дополнительного индикатора

Подключение дополнительного индикатора DI4D [9], см. п. 8.3.5.2.

MENU, удерживать 2 секунды → "Параметры терминала" → "RS-232" → "Дополнительный индикатор" → **↵**.

4.3 Выбор режима работы

Нажать на кнопку **↕**, выбрать режим работы.



Рис. 4.1 - Меню режимов работы терминала

Если в процессе работы не предполагается изменять режим работы, то настоятельно рекомендуем, после установки режима, заблокировать кнопку **↕**, для исключения случайного изменения режима работы терминала оператором, см. п. 8.4.

Пример настройки терминала, при использовании его только для этикетирования:

↕ → "Этикетирование" → "Промышленная индикация" → **↵**.

MENU, удерживать 2 секунды → "Параметры терминала" → "Блокировка кнопок" → **↕** → **↵**.

4.4 Выбор шаблона печати

Шаблоны печати этикеток выбираются при настройке для каждой из трех групп товаров: весовых, штучных и счетных. Под счетными товарами понимаются штучные товары, количество которых определяется путем измерения их массы и деления на массу одной штуки. При печати,

терминал автоматически определяет группу товара и устанавливает соответствующий шаблон этикетки.

Шаблоны делятся на два типа:

- Шаблон "LITE" (см. п. 9.4) - простейший шаблон, формируемый терминалом автоматически. Пользователь может задавать только некоторые настройки.
- Шаблоны "PROFESSIONAL" (см. п. 9.5) - создаются пользователями в редакторе этикеток и загружаются в терминал внешними программами. В память терминала можно одновременно загрузить до 40 шаблонов этикеток "PROFESSIONAL".

Перед началом работы необходимо установить нужные шаблоны печати, Рис. 4.2.



Рис. 4.2 - Схема установки шаблонов печати

Установить шаблоны обычной (✎) или итоговой (Σ) этикетки, нажать ↵.

4.5 Настройка параметров терминала

Настройка терминала осуществляется в меню администратора, см. п. 8.

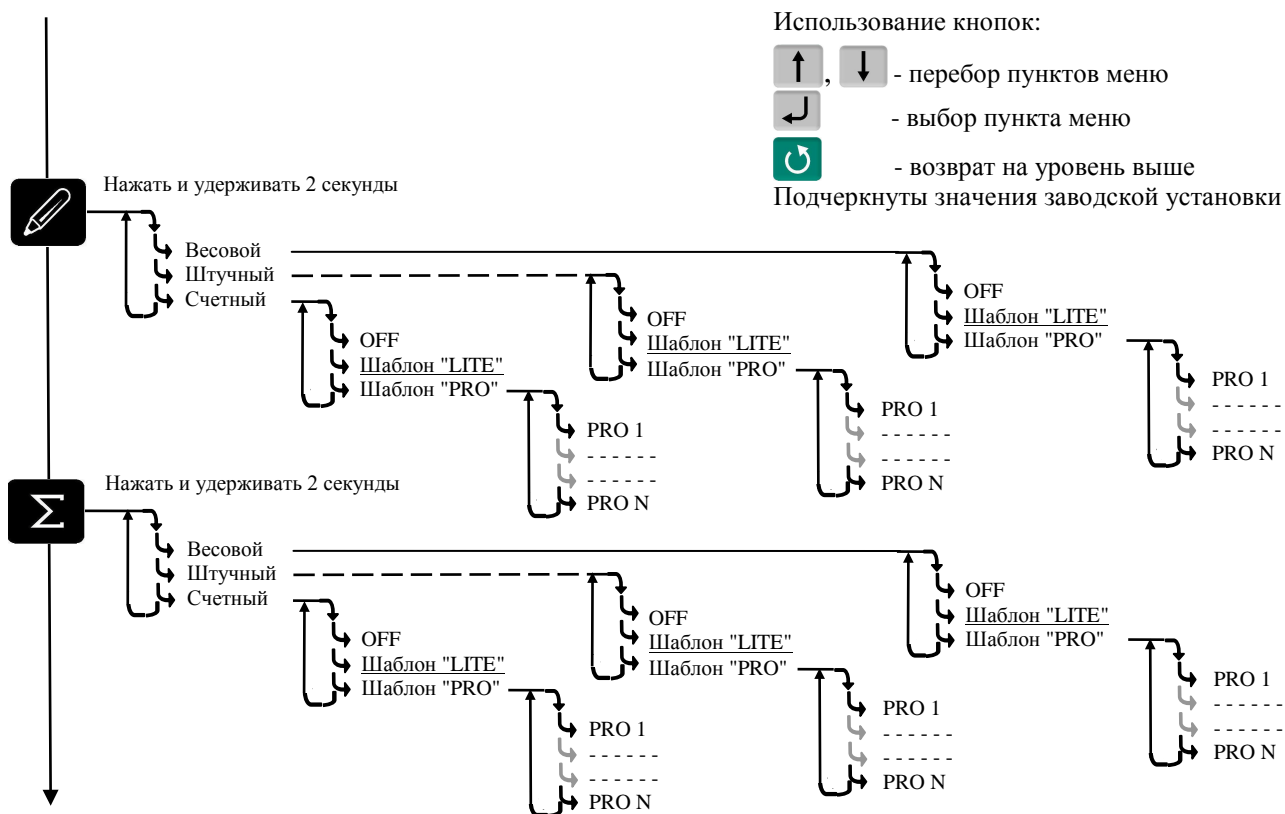
Настройка может включать следующие разделы:

- Настройка параметров терминала, п. 8.3,
- Установка PIN-кода администратора, п. 8.2,
- Установка опций рабочих режимов, п. 8.12,
- Блокировка кнопок управления терминала, п. 8.4.



Подключайте только необходимые опции, это упростит работу оператора.



Блокируйте кнопки, неиспользуемые в процессе работы, это предотвратит случайную перестройку терминала оператором в процессе работы.

5 Работа на терминале

5.1 Включение терминала

Если справочник операторов заполнен то, после включения, терминал запросит PIN-код оператора.

Кнопками 0...9 ввести PIN-код оператора → ↵.

5.2 Поиск товаров в справочнике

5.2.1 Поиск по PLU или штрихкоду

- С помощью кнопки 

 → "PLU/ШК" → ... набрать PLU или штрихкод → .

- Набором PLU/ШК в рабочем режиме



В рабочем режиме, кнопками ... набрать PLU или штрихкод → .

Поиск аналогичен предыдущему, но с меньшим количеством нажатия кнопок.

Допускается PLU до 7 цифр, штрихкоды EAN 8 и EAN 13.

- С помощью сканера штрихкода (только по ШК штучного товара).

Считать сканером штрихкод на упаковке товара. При наличии такого штрихкода в справочнике товаров, на индикаторе высветится наименование товара.

 Здесь и далее, если наименование товара не помещается на нижней строке экрана, посмотреть его полностью можно нажатием и удержанием кнопки .

5.2.2 Поиск по коду товара

Если код товара цифровой:



 → "Код товара" → ... набрать код товара → .

Если код буквенно-цифровой:

 → "Код товара" →  → Ввести буквенно-цифровой код товара, см. п. 8.14.1 → .



5.2.3 Поиск по наименованию

 → "Наименование товара" → Набрать наименование, см. п. 8.14.1 → .



Набрать первую букву наименования товара. Если в базе есть товары, начинающиеся с этой буквы, то в нижней строке высветится наименование первого найденного товара. Если это товар, который вы ищете, нажмите , если нет, то наберите следующую букву. Кнопка  даёт возможность просмотреть все товары с набранными символами.

5.2.4 Поиск с помощью кнопок быстрого вызова

5.2.4.1 Быстрый вызов 8 товаров



Товар вызывается однократным нажатием одной из восьми кнопок .... На индикаторе высветится наименование запрограммированного товара.



Кнопки быстрого вызова могут быть запрограммированы во внешней программе, либо на терминале.

Для программирования кнопок быстрого вызова товаров ... на терминале, выбрать товар одним из ранее рассмотренных способов. Затем нажать на кнопку быстрого вызова и удерживать её до звукового сигнала.

 Опция "Быстрый вызов 64 товаров" должна быть отключена, п. 8.12.11.

5.2.4.2 Быстрый вызов 64 товаров

Товар вызывается набором кнопками ... двухзначного номера ячейки памяти, в которую предварительно он был записан. Опция "Быстрый вызов 64 товаров" должна быть включена, п. 8.12.11.

Для программирования ячеек памяти, выбрать товар одним из ранее рассмотренных способов. Затем, нажать (кнопки ...) и удерживать первую цифру номера ячейки памяти. Закончить программирование нажатием второй цифры номера ячейки (возможны 64 комбинации двухзначных чисел).

 При записи товара в ячейку, одновременно запоминаются шаблоны обычной и итоговой этикеток, установленные на момент записи, см. п. 4.4. Это позволяет к каждому запомненному товару привязать свой шаблон печати.

5.2.5 Поиск последовательным просмотром товаров в базе

PLU → "Просмотр базы товаров" → ↩ → Кнопками ↑, ↓ найти требуемый товар → ↩.

👉 Поиск товаров просмотром базы эффективен при небольшом количестве товаров.

5.2.6 Поиск по "Бирке товара со штрихкодом"

Весовой товар не имеет штрихкода. В терминале предусмотрена возможность печати бирки весового товара, которая содержит внутренний штрихкод товара, см. п. 8.6.2. Бирки могут быть наклеены на листе перед оператором или на упаковке весового товара.

Подключить сканер штрихкода, п. 4.2.1, считать сканером штрихкод с бирки, на индикаторе высветится наименование товара.

5.2.7 Опции, используемые при поиске товаров в справочнике

При необходимости установить опции:

Быстрый вызов 64 товаров, п. 8.12.11.

5.3 Определение массы и/или количества штук товаров



Рис. 5.1 - Возможные варианты определения массы и/или количества штук

5.3.1 Взвешивание товара

При вызове оператором весового товара, терминал автоматически переходит в режим взвешивания. Поместить товар на платформу, на индикаторе отобразится масса товара.

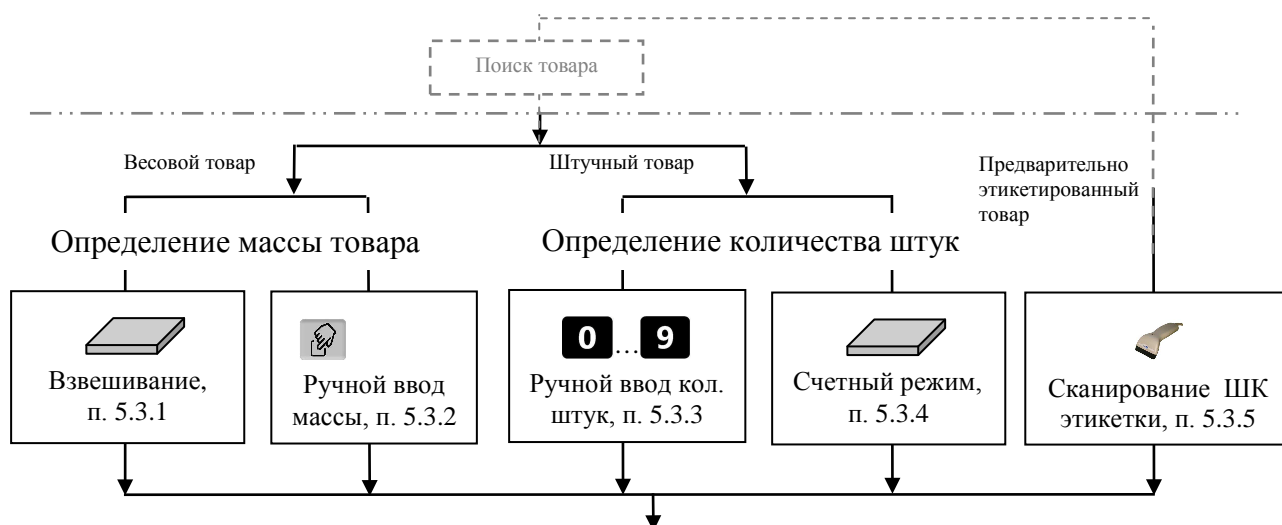

👉 При ненагруженной платформе, индикатор должен показывать нулевую массу, в противном случае нажать кнопку <0>.

5.3.1.1 Взвешивание товара в таре

Установить тару на платформу, нажать кнопку T, поместить товар в тару. На экране отобразится масса тары и масса нетто товара.



После снятия товара и тары с платформы, весы покажут массу Net, равную массе тары, со знаком минус.

Сброс тары осуществляется на ненагруженных весах нажатием кнопки **T**.

Для просмотра массы брутто (gross) нажать кнопку **NET GROSS**.



Для возврата в режим нетто, нажать кнопку **↻** или **NET GROSS**.

В случае торговой индикации, установить тару на весы, нажать кнопку **T**, поместить товар в тару. На экране отобразится значок "NET", масса нетто товара, его цена и стоимость.

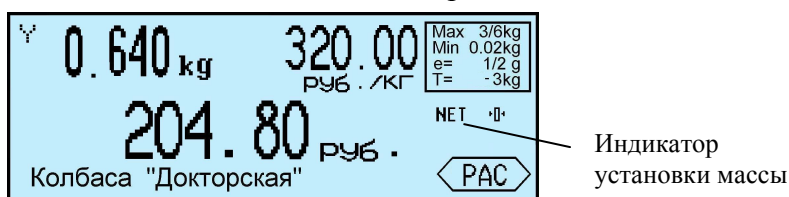

После снятия товара и тары с весов, весы покажут массу тары со знаком минус.

Сброс тары осуществляется на ненагруженных весах нажатием кнопки **T**, значок "NET" исчезнет.

5.3.1.2 Предварительная установка тары

• Установка с клавиатуры терминала

Нажать и удерживать кнопку **T** в течении 2 секунд. Весы перейдут в режим предварительной установки тары. Цифровой клавиатурой **0**...**9**, **•** набрать значение массы тары и нажать **↵**. Установить товар в тару на весы.



• Установка кнопками быстрого вызова

В терминале предусмотрено запоминание восьми значений предварительно установленных масс тары.

Для записи в память, нажать и удерживать 2 сек. кнопку **T**. Кнопками **0**...**9**, **•** набрать требуемое значение. Затем нажать и удерживать одну из кнопок быстрого вызова (**1**...**8**) до появления звукового сигнала.

Для вызова значения массы тары из памяти, в рабочем режиме нажать и удерживать кнопку **T** в течении 2 секунд, затем нажать соответствующую кнопку быстрого вызова (**1**...**8**).

• Считывание сканером штрихкода

Считать сканером штрихкод с бирки на тару. На экране отобразится масса тары.

Печать бирки на тару см. п. 8.6.3.

• Установка из справочника товаров





Если во внешней программе в справочнике товаров для товара указана масса тары и в терминале подключена опция «Тара из справочника», то при вызове товара, на экране автоматически отобразится масса тары.

☞ Предварительная установка тары в торговой индикации не предусмотрена.

5.3.2 Ввод массы с клавиатуры терминала

После выбора весового товара из базы, нажать кнопку . На экране высветится пиктограмма ручного ввода и выделится область ввода массы.



Цифровой клавиатурой  ... ,  набрать значение массы. Для обратного перехода в режим взвешивания, нажать кнопку .

5.3.3 Ввод количества штук с клавиатуры терминала

При вызове штучного товара, терминал переходит в режим ввода штук.

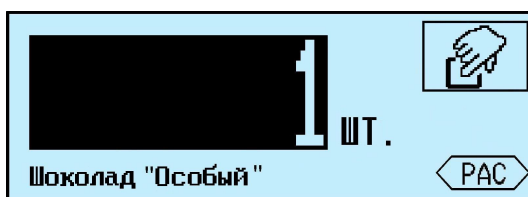

Цифровой клавиатурой  ... ,  набрать количество штук.

5.3.4 Определение количества штук в счетном режиме

Терминал автоматически переходит в счетный режим при вызове штучного товара с установленным параметром: "Масса 1 штуки". Параметр устанавливается в справочнике товаров внешней программы.

Поместить товар на весы, на экране терминала отобразится количество штук товара.



При использовании счетной функции допускается тарирование кнопкой  и предварительная установка тары.

☞ При подсчете количества штук всегда появляется некоторая погрешность, связанная:

- с неодинаковостью значений массы однотипных изделий;
- с погрешностью весов;
- с погрешностью определения массы одной штуки.

Составляющая, связанная с неодинаковостью значений массы изделий, не может быть уменьшена.

Для уменьшения влияния погрешности весов, желательно применять весы с ценой поверочного деления (e) меньше массы 1 штуки.

Для уменьшения погрешности, связанной с определением массы 1 штуки, требуется наиболее точно замерить массу одной штуки перед занесением в справочник товаров. Для чего, предварительно на весах взвешивается партия изделий, (обычно от 10 ÷ 150 штук). Например, на весах с погрешностью 1 г, взвешивалось 125 образцов. Весы показали, 147г. Масса 1 штуки вычисляется как $147/125 = 1,176$ грамм. В справочник товаров записывается масса 1 штуки = 1,176 грамм.

5.3.5 Определение товара и его массы по ШК этикетки LITE

При регистрации предварительно расфасованного весового товара, достаточно просканировать штрихкод с этикетки товара, считав код товара и массу. Условием корректного считывания явля-

ется предварительная загрузка в терминал формата этикетки LITE, в соответствии с которым осуществлялось этикетирование данного товара.

Опция "Считывание ШК LITE" должна быть установлена.

5.3.6 Опции, используемые при определении массы штук товаров

При необходимости установить опции:

- Установка тары из справочника п. 8.12.2.
- Считывание ШК этикетки LITE п. 8.12.8.

5.4 Регистрация операции

5.4.1 Порядок регистрации

Регистрация - запись в электронном журнале терминала параметров совершенной операции: кода операции, даты и времени, кода товара, количество товара, номера партии, и др., см. п. 9.3.

После установки режима работы, выбора товара и определения его количества нажать кнопку



, регистрация запишется в журнал.

Регистрацию в режиме продаж, п. см. 6.1.



5.4.2 Просмотр и удаление регистраций

Каждая регистрация отображается в виде:

- даты и времени её проведения,
- наименования товара,
- массы товара (или количества штук).

Кнопками ,  можно просмотреть регистрации в текущей (т.е. незакрытой) партии и при необходимости отменить (сторнировать) любую, нажатием .

Для возврата в рабочий режим нажать .

 При регистрации товаров в режиме с отключенной опцией «Автосброс товара» (п. 8.12.4), последнюю регистрацию, при необходимости, можно отменить нажатием .

5.4.3 Опции, используемые при регистрации

При необходимости установить опции:

- Автоматическая регистрация п. 8.12.3,
- Автосброс товара после регистрации п. 8.12.4,
- Автоматическая регистрация при сканировании ШК товара п. 8.12.5,
- Контроль массы партии п. 8.12.7.

5.5 Регистрация партии товаров

5.5.1 Порядок регистрации

Зарегистрированные товары делятся на партии. Разделение товаров на партии позволяет:

- печатать итоговые документы на группы товаров (партии);
- группировать отчеты при анализе регистраций.

Для закрытия партии и открытия новой, нажать , параметр регистрации "Номер партии" увеличится на единицу.

 При закрытии партии, итоги по товарам, п. 7.4, обнуляются.

В терминале предусмотрено автоматическое (аварийное) закрытие партий в следующих случаях:

- выключения питания;
- изменения типа операции;
- смены оператора;
- смены поставщика или получателя.

При аварийном закрытии партии, номер последующей партии в записи регистрации увеличивается на 2.

5.5.2 Опции, используемые при регистрации партии товара



При необходимости установить опцию:

- Регистрация ссылки на документ-основание п. 8.12.6.

5.6 Печать этикеток

5.6.1 Печать этикетки на товар

Печать осуществляется одновременно с регистрацией товара, по нажатию кнопки . При подготовке к работе, установить требуемый шаблон из справочника шаблонов этикеток, см. п. 4.4.

 Для быстрого изменения шаблона, в рабочем режиме нажать и удерживать 2 секунды кнопку . На терминале отобразится перечень шаблонов. Выбрать требуемый шаблон, нажать .

5.6.2 Печать итоговой этикетки



Печать осуществляется одновременно с регистрацией партии товаров, по нажатию кнопки . Итоговые этикетки печатаются, если все регистрации в партии соответствуют одному и тому же товару.

В полях шаблонов:

- масса нетто,
- масса без примесей,
- масса брутто,
- количество штук,
- стоимость,

печатаются суммарные значения всех товаров в партии.

При подготовке к работе, установить требуемый шаблон из справочника шаблонов этикеток, см. п. 4.4.

 Для быстрого изменения шаблона, в рабочем режиме нажать и удерживать 2 секунды кнопку . На терминале отобразится перечень шаблонов. Выбрать требуемый шаблон, нажать .

5.6.3 Опции, используемые при печати этикеток

При необходимости установить опции:

- Автоматическая печать серии одинаковых этикеток п. 8.12.1,
- Автоматическая регистрация п. 8.12.3,
- Автосброс товара после регистрации п. 8.12.4,
- Контроль массы партии п. 8.12.7,
- EAN 13 + EAN 5, п. 8.12.9.

6 Работа в режиме продаж

6.1 Регистрация покупки



6.1.1 Порядок регистрации

Каждый товар покупки (чека) регистрируется нажатием кнопки . На экране отобразится количество и стоимость последнего зарегистрированного товара и итоговая сумма покупки.

Конфеты "Коркунов"	3
Штук	960.00
Стоимость, руб.	
Итого, руб.	2875.00

Далее вызывается следующий товар покупки.

6.1.2 Просмотр и удаление регистраций

Кнопками ,  можно просмотреть все регистрации товаров в текущей покупке (т.е. в незакрытом товарном чеке) и, при необходимости, удалить любую.

Просматриваемые товары покупки, отображаются с учетом стоимости товара и общей стоимости покупки.

Для отмены (сторнирования) регистрации нажать .

Для возврата в рабочий режим нажать .

 Для удаления последней регистрации, достаточно сразу после регистрации нажать .

6.1.3 Опции, используемые при регистрации покупки

При необходимости, установить опции:

- Автосброс товара после регистрации п. 8.12.4,
- Автоматическая регистрация при сканировании ШК товара п. 8.12.5,
- Считывание ШК этикетки LITE п. 8.12.8,
- Продажа по свободной цене п. 8.12.9.

6.2 Закрытие товарного чека

Рассчитать стоимость покупок. После регистрации последнего товара, нажать кнопку .

Товаров	3
Итого, руб.	2875.00

Рассчитать сумму сдачи, для чего на цифровой клавиатуре набрать полученную от покупателя сумму.

Итого, руб.	2875.00
Получено, руб.	3000.00
Сдача, руб.	25.00

Расчет сдачи, не является обязательной процедурой и может быть пропущен.

Распечатать (закрыть) товарный чек, нажать .

Если до распечатки чека будет выключено питание, то после возобновления питания, все покупки незакрытого чека аннулируются.

Пример чековых документов в режиме продаж см. в п. 9.6.

6.3 Регистрация возврата

Для регистрации возврата, войти в меню оператора, зарегистрировать возврат, п. 7.11, одновременно распечатается возвратный чек.

6.4 Закрытие смены, печать Z и X отчетов.

Z-отчет - это главный отчет, который снимается в конце смены. Он гасит (обнуляет) дневную выручку. Для закрытия смены, войти в меню оператора, распечатать Z-отчет, п. 7.9.

При снятии Z-отчета параметр регистрации "Номер смены" увеличится на единицу. Если был установлен PIN-код администратора, то, при снятии Z-отчета, терминал запросит его.

X-отчет, это отчет, показывающий, сколько наличности было пробито на кассе за текущую смену. X-отчет можно делать в любой момент и в любом количестве, показания с X-отчета нигде не фиксируются.

Для снятия X-отчета, войти в меню оператора, распечатать X-отчет, см. п. 7.10.

 При подключении внешнего фискального принтера, чековые документы и отчеты печатаются в соответствии с установками принтера. Порядок работы аналогичен работе с внутренним принтером.

7 Меню оператора

Пункты меню оператора зависят от режима работы терминала.



Рис. 7.1 - Структура меню оператора

7.1 Просмотр режима работы

Используется для просмотра текущего режима терминала. На экране отображается:

- Прием товара (Отпуск/Инвентаризация/Списание/Этикетирование/Продажа),
- Участок, на котором осуществляется регистрация (если установлен),
- Поставщик/получатель товара (если установлен),
- Данные оператора (если установлен оператор).

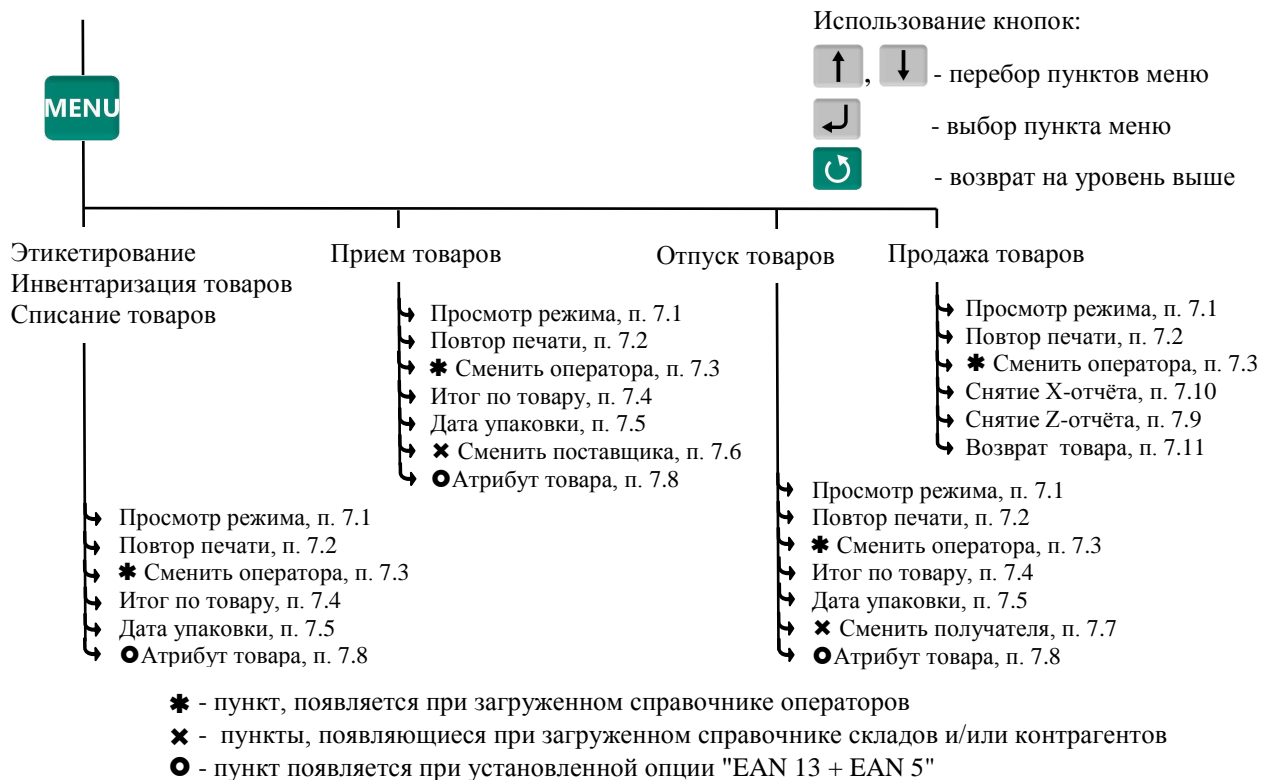
7.2 Повтор печати

Применяется для повторной печати последней этикетки или документа. При повторной печати регистрация не осуществляется.

7.3 Сменить оператора

Используется для смены оператора без выключения весов. Терминал запросит PIN-код оператора. Ввести PIN-код оператора, продолжить работу.



При смене оператора будет произведено автоматическое закрытие партии.

7.4 Итог по товару

Позволяет просмотреть итог по выбранному товару. На экране отобразится суммарное количество данного товара, зарегистрированного в текущей партии.

7.5 Дата упаковки

Используется при печати этикетки.

Позволяет выбрать текущую дату или фиксированную (заданную оператором).

Установка фиксированной даты аналогична п. 8.3.1.



При выключении питания установленное значение фиксированной даты не сохраняется.

7.6 Сменить поставщика

В режиме работы "Приём товаров", позволяет изменить параметры поставщика, без входа в программу установки режима.

☞ При смене поставщика будет произведено автоматическое закрытие партии.

7.7 Сменить получателя

В режиме работы "Отпуск товаров", позволяет изменить параметры получателя, без входа в программу установки режима.

☞ При смене получателя будет произведено автоматическое закрытие партии.

7.8 Атрибут товара

Пункт появляется в меню, при включенной опции "EAN 13 + EAN 5", обеспечивающей печать ШК EAN 13 совместно с дополнительным кодом EAN 5, см. п. 8.12.9.



Рис. 7.2 - Структура штрихкода EAN 13+5

Оператор задает атрибут или порядок его расчета следующим образом:



Рис. 7.3 - Установка атрибута товара

7.8.1 Ввод атрибута с клавиатуры

Пользуясь цифровой клавиатурой и кнопками , , задать 5 цифр атрибута, нажать .

7.8.2 Расчет атрибута в формате "Срок годности ДДДГГ/ДДДЧЧ"

Атрибут автоматически рассчитывается, исходя из текущего времени и параметра товара "Время годности", задаваемого при загрузке базы товаров.

- Для товаров со временем годности более 72 часов, используется формат ДДДГГ: календарный день окончания срока годности (от 001 до 365 дн.) и год в двухзначном формате.

Пример: Атрибут 29915 (окончание срока годности продукта 299-ый календарный день 2015 года, т.е. товар годен до 26.10.2015).

- Для товаров со временем годности 72 часа и менее, используется формат ДДДЧЧ: календарный день (от 001 дн. до 365 дн.) и час окончания срока годности (от 0 до 23).

Пример: Атрибут 29922 (окончание срока годности продукта 299-ый календарный день в 22 часа, т.е. товар годен до 26 октября 22:00).

- Если в параметрах товара установлена дата годности (а не время годности), то атрибут печатается всегда в формате ДДДГГ.

7.9 Снятие Z-отчета



Используется в режиме "Продажа товара". Z-отчет закрывает смену, обнуляет выручку:

 → "Снятие Z-отчёта" → Ввести PIN-код администратора → .

Распечатается Z-отчет.

7.10 Снятие X-отчета

Используется в режиме "Продажа товара". X-отчет по форме аналогичен Z-отчету, однако не является итоговым, не обнуляет выручку и не содержит уникального номера. Обычно служит для промежуточного контроля:





 → "Снятие X-отчета" → .

Распечатается X-отчет.

7.11 Возврат товара

Используется в режиме "Продажа товара":

 → "Возврат товара" → Ввести PIN-код администратора → .

- Выбрать в справочнике товар.
- Набрать массу товара или количество штук → .
- Набрать сумму, возвращаемую покупателю, нажать → .
- Набрать номер чека, по которому осуществляется возврат → .
-  → Распечатается возвратный чек.

8 Меню администратора

8.1 Электронный паспорт



На экране терминала отображается:

- № терминала - уникальное число, используется:
 - при идентификации терминала;
 - для входа в режим юстировки.
- Код юстировки - число, фиксируемое поверителем в паспорте при поверке весов. После каждой юстировки (калибровки) меняет свое значение.
 - Номер программного обеспечения и контрольная сумма программы терминала - требование стандарта.
 - Номер программного обеспечения и контрольная сумма метрологической части программы модуля взвешивающего - требование стандарта.

8.2 PIN-код администратора

Код администратора нужен для доступа к наиболее важным функциям терминала:

- снятие Z-отчета;
- возврат товаров покупателем;
- блокировка кнопок;
- установка опций;
- снятие опций и блокировок;
- обновление программы;
- изменение кода администратора.

Для установки кода: выбрать "PIN-код администратора" → ввести предыдущий PIN-код администратора →  → ввести новый PIN-код (число до 8 цифр) → .

При заводских установках код = 0, не запрашивается.

Если вы забыли код администратора, то новый код можно установить только через предварительную установку заводских настроек, см. п. 8.8. При этом обнуляются код администратора, опции и блокировки.



Рис. 8.1 - Структура меню администраторы



Рис. 8.2 - Схема заполнения справочников с клавиатуры терминала

8.3 Параметры терминала

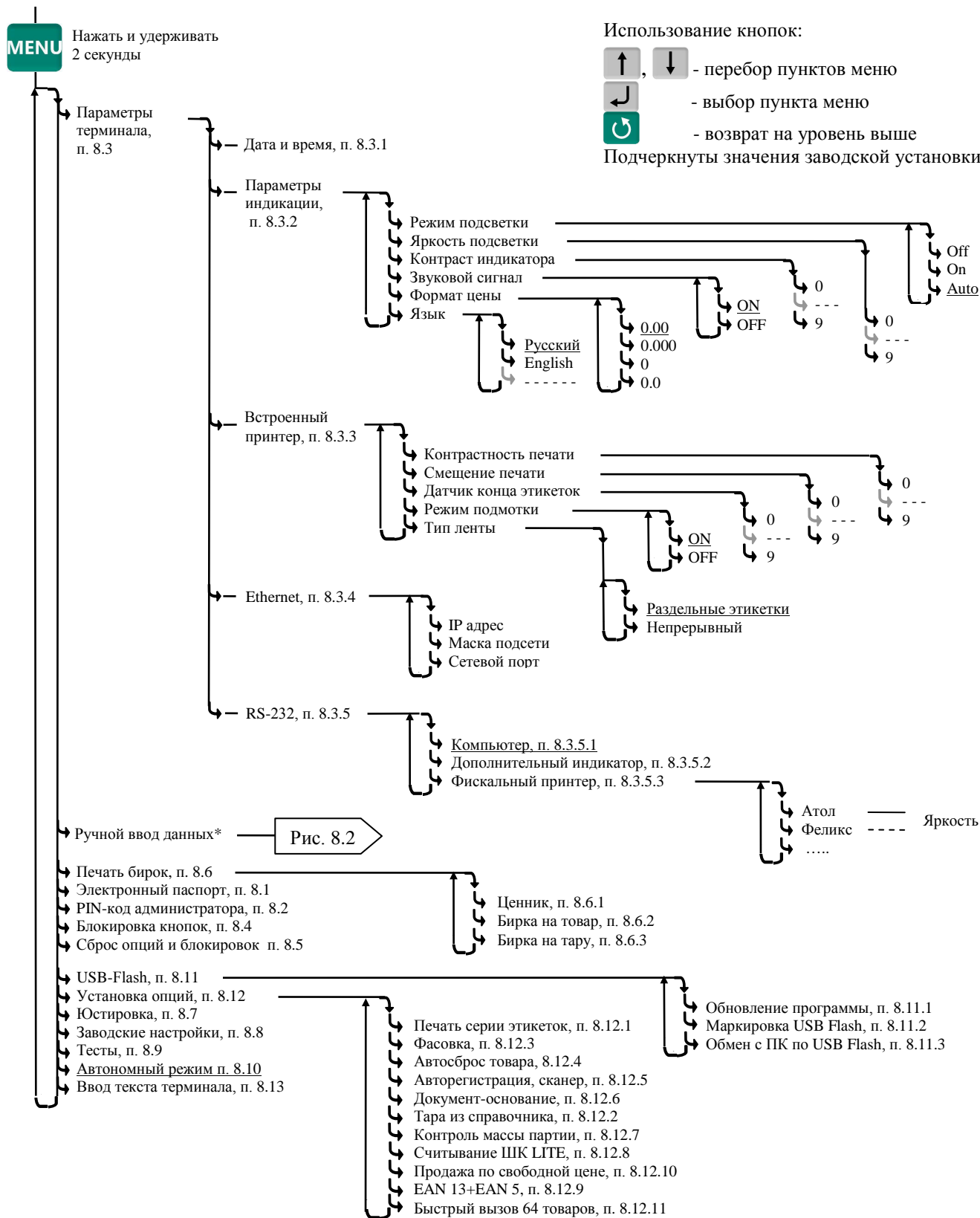
8.3.1 Дата и время

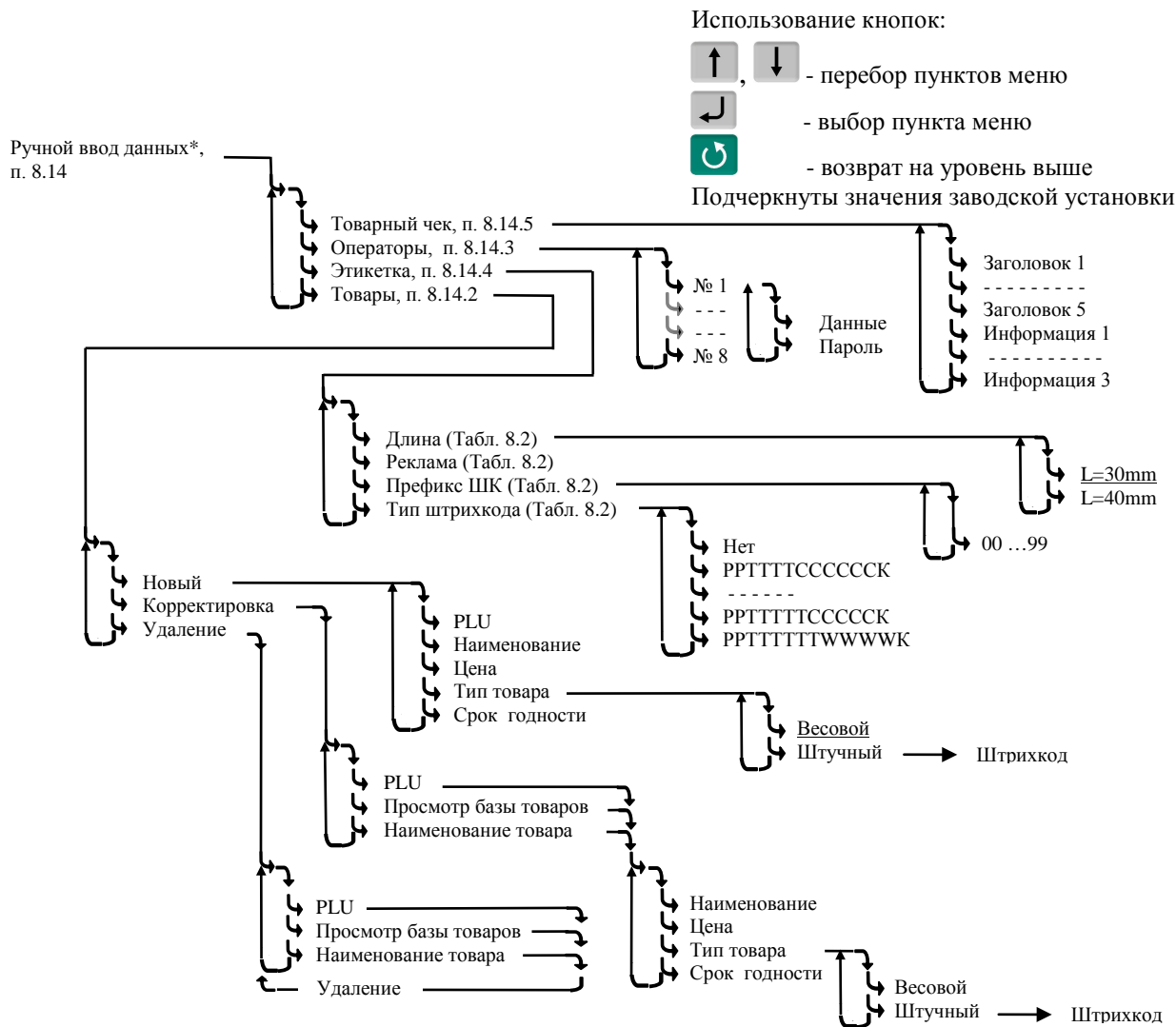

Пользуясь цифровой клавиатурой и кнопками ↓, ↑ провести коррекцию часов, нажать ↵.



8.3.2 Параметры индикации

Выбрать параметры индикации из предложенных значений.

8.3.3 Встроенный принтер

пп.	Наименование параметра	Устанавливаемые значения	Примечание
а)	Контрастность печати	0 ÷ 9	
б)	Смещение печати	0 ÷ 9	Регулирует сдвиг напечатанного текста вдоль этикетки, например, для совмещения с типографским изображением.
в)	Датчик конца этикетки	0 ÷ 9	Регулирует чувствительность датчика конца этикетки. Настраивается при пропуске конца этикетки или преждевременной остановке печати.
г)	Режим подмотки	ON/OFF	В терминалах, использующих подмотку ленты для отделения этикеток.
д)	Тип ленты этикеток	С отдельными этикетками. Непрерывный.	По умолчанию - с отдельными этикетками.

 удерживать 2 секунды → "Параметры терминала" → "Встроенный принтер" → "Наименование параметра" → Выбрать наименование параметра, при необходимости установить параметр → .

 После установки параметров "Контрастность печати", "Смещение печати" пробную этикетку можно распечатать нажатием .

8.3.4 Ethernet

Для подключения в сеть Ethernet, каждому терминалу настраивается: IP-адрес, Маска подсети и Сетевой порт передачи данных.

IP-адрес

IP-адрес является уникальным идентификатором терминала в сети TCP/IP. При подключении весов в сеть, системный администратор должен назначить собственный уникальный адрес каждому терминалу:

 удерживать 2 секунды → "Параметры терминала" → "Ethernet" → "IP-адрес".

Цифровой клавиатурой набрать IP адрес: nnn.nnn.nnn.nnn, где nnn - любое число от 000 до 255. Нажать .

Маска подсети

Маска показывает в какой подсети работает терминал. Маска назначается системным администратором на всю подсеть одинаковая, и задается в терминале:

 удерживать 2 секунды → "Параметры терминала" → "Ethernet" → "Маска подсети".

Цифровой клавиатурой установить маску подсети: mmm.mmm.mmm.mmm, где mmm - любое число от 000 до 255. Нажать .

Сетевой порт - (номер порта связи) это число от 0 до 65535, назначается системным администратором, исходя из настроек маршрутизации в сети.

 удерживать 2 секунды → "Параметры терминала" → "Ethernet" → "Сетевой порт".

Цифровой клавиатурой установить номер порта от 0 до 65535. Нажать .

Примечание - Рекомендуемый номер порта для весов - 5001.

1. Пример настройки для существующей сети предприятия:

	IP - адрес	Маска	Порт
ПК пользователя	192.168.010.013 Настраивается сист. админ.	255.255.255.224 Настраивается сист. админ.	Настраивается автоматически
Терминал 1	192.168.010.028 Новый адрес в сети	255.255.255.224 Совпадает с ПК	5001
Терминал 2	192.168.010.029 Новый адрес в сети	255.255.255.224 Совпадает с ПК	5001

 IP адреса не должны совпадать с адресами других устройств сети (уточнить у системного администратора).

2. Пример настройки для новой локальной сети:

	IP - адрес	Маска	Порт
ПК пользователя	192.168.001.001	255.255.255.0	Настраивается автоматически
Терминал 1	192.168.001.002	255.255.255.0	5001
Терминал 2	192.168.001.003	255.255.255.0	5001

Установить IP адрес компьютера (для новой локальной сети):

- зайти в меню "Пуск\Настройка\Сетевые подключения";
- правой кнопкой мыши выбрать пункт "Подключение по локальной сети" и в появившемся меню выбрать пункт "Свойства";
- в появившемся окне выбрать пункт "Интернет-протокол (TCP/IP)" и нажать кнопку "Свойства";
- в появившемся окне выбрать пункт «Использовать следующий IP-адрес» и ввести следующие параметры:

IP-адрес: 192.168.1.1

Маска подсети: 255.255.255.0

Основной шлюз: 192.168.1.1

- нажимать кнопку «ОК» для последовательного закрытия всех окон.

Для проверки связи выполнить следующие команды:

- в меню «Пуск» нажать «Выполнить», в появившемся окне ввести «cmd» и нажать «ОК», появится черное окно с командной строкой.

- ввести команду "ping 192.168.1.2". Нажать Enter;

В случае успешного соединения появится сообщение:

"Ответ от 192.168.1.2: число байт=32 время<1мс TTL=128" (или подобное).

В случае отсутствия связи, сообщение:

"Превышен интервал ожидания запроса".

- повторить проверку для каждого терминала (каждого IP-адреса).

8.3.5 RS-232



8.3.5.1 Компьютер

При подключении терминала к компьютеру по интерфейсу RS-232:

 , удерживать 2 секунды → "Параметры терминала" → "RS-232" → "Компьютер" → .

8.3.5.2 Дополнительный индикатор

При подключении к терминалу дополнительного индикатора DI4D.W [9]:

 , удерживать 2 секунды → "Параметры терминала" → "RS-232" → "Дополнительный индикатор" → .

8.3.5.3 Внешний фискальный принтер

Настраивает интерфейс на работу с фискальным принтером. Устанавливает тип фискального принтера, устанавливает яркость печати.

 , удерживать 2 секунды → "Параметры терминала" → "RS-232" → "Фискальный принтер" → .

 При одновременном включении встроенного принтера и внешнего принтера, в режиме продаж работает внешний принтер, в остальных режимах работает встроенный принтер.

8.4 Блокировка кнопок

Блокировка кнопок позволяет предотвратить случайную перестройку терминала оператором в процессе работы.

ON - кнопка блокируется, OFF - разблокирована.

Список блокируемых кнопок:  ,  ,  ,  ,  ,  ,  ,  ,  ...  ,  ... .

8.5 Сброс опций и блокировок

Отменяет ранее установленные опции и блокировки кнопок.

8.6 Печать бирок

8.6.1 Ценник

В меню администратора выбрать "Ценник", затем выбрать товар. Терминал распечатает ценник.

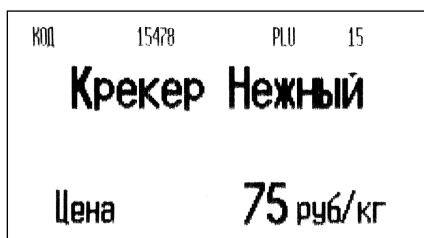

8.6.2 Бирка на товар

В меню администратора выбрать "Бирка на товар", затем выбрать товар. Терминал распечатает бирку, содержащую внутренний штрихкод.



Обычно бирка используется для быстрого вызова весового товара сканером штрихкодов, см. п. 5.2.6.

Бирка крепится, например, на доске перед оператором. Считав сканером штрихкод, оператор вызывает товар из базы без использования клавиатуры терминала.

8.6.3 Бирка на тару

Установить тару на весы, затем в меню администратора выбрать "Бирка на тару". Терминал распечатает бирку.



При считывании бирки сканером, терминал устанавливает значение тары, см. п. 5.3.1.2. Бирка может быть наклеена, например, на телегу для перевозки груза.

8.7 Юстировка

Юстировка весов (юстировка модуля взвешивающего) проводится при появлении метрологической погрешности выше допустимой величины (например, после ремонта модуля взвешивающего, связанного с заменой весоизмерительного датчика). При замене или ремонте терминалов, проведение юстировки модулей не требуется. Пределы допускаемых погрешностей приведены в руководствах по эксплуатации модулей взвешивающих ТВ_, 4D_ и весов МК_R_.

Порядок юстировки описан в инструкции по проверке и ремонту [8].

8.8 Восстановление заводских настроек

Устанавливает заводские настройки всех параметров терминала.

При входе, терминал запросит код доступа - цифровой код, совпадающий с номером терминала. Для просмотра номера терминала, открыть электронный паспорт, см. п. 8.1. Ввести номер терминала, нажать .



8.9 Тесты

Позволяют проводить оперативный поиск неисправностей весов.

Описание тестов приведено в инструкции по проверке и ремонту [8].

8.10 Автономный режим

Переключает терминал в автономный режим работы.

, удерживать 2 секунды → "Автономный режим" → , см. п. 4.1.1.1.

8.11 USB-Flash-накопитель

8.11.1 Обновление программы

Установить USB-Flash в терминал с новой версией прошивки терминала, затем

, удерживать 2 секунды → "USB-Flash" → "Обновление программы" → .

На терминале установится новая версия программы. Загруженные справочники будут автоматически удалены, настройки терминала будут приведены к заводским.



 Если был установлен PIN-код администратора, перед началом обновления терминал запросит его ввода.

8.11.2 Маркировка USB-Flash

Маркировка используется только при работе с внешними программами, поддерживающими обмен данных с терминалами через USB-Flash-накопитель.

При первом использовании USB-Flash-накопителя для связи с ПК, его необходимо промаркировать.

Вставить USB-Flash в USB разъем терминала, затем

, удерживать 2 секунды → "USB-Flash" → "Маркировка USB-Flash" → .

 При появлении сообщения "USB-Flash не найдена", отформатировать USB-Flash-накопитель. Для чего, установить его на компьютер, зайти в меню "Пуск\Мой компьютер\Устройства со съемными носителями", выбрать USB-Flash. Правой кнопкой мыши выбрать пункт "Форматировать".

8.11.3 Обмен данными с программой

Эта функция используется только при работе с внешними программами, поддерживающими обмен данных с терминалами через USB-Flash-накопитель.

Заполнить справочники внешней программы. Отмаркированный USB-Flash-накопитель вставить в USB разъем ПК.

На основном экране внешней программы нажать кнопку "Обменяться данными с USB-Flash". Текущие справочники загрузятся в USB-Flash.

Вставить USB-Flash в USB разъем терминала, затем выбрать "Обмен с ПК по USB-Flash". Справочники загрузятся в терминал.



После этой процедуры USB-Flash может, как бы "челноком", переносить последние справочники в терминал, одновременно последние регистрации в ПК. При этом в терминале используется команда "Обмен с ПК по USB-Flash", в программе "Обменяться данными с USB-Flash".

8.12 Установка опций

8.12.1 Автоматическая печать серии одинаковых этикеток

Перед началом работы установить опцию "Печать серии этикеток":

, удерживать 2 секунды → "Установка опций" → "Печать серии этикеток" → "ON".

Установить параметры товара, нажать . Терминал запросит количество этикеток. С помощью цифровой клавиатуры ввести требуемое количество, нажать . Терминал распечатает установленное количество одинаковых этикеток. Регистрация товара не происходит.

8.12.2 Установка тары из справочника

Перед началом работы установить опцию "Тара из справочника":

 , удерживать 2 секунды → "Установка опций" → Тара из справочника → "ON".

При вызове товара, автоматически установится масса тары из справочника товаров графы "Масса тары" [1], [4].

8.12.3 Автоматическая регистрация

Перед началом работы установить опцию "Фасовка":

 , удерживать 2 секунды → "Установка опций" → "Фасовка" → "ON".

Регистрация товара будет происходить автоматически после завершения процесса взвешивания. Автоматическая регистрация сопровождается печатью этикетки.

Опцию целесообразно использовать при работе с одним и тем же товаром, например, при фасовке товаров.

 Опция "Фасовка" используется только, при включенной печати этикетки, п. 4.4.

8.12.4 Автосброс товара после регистрации

Перед началом работы установить опцию "Автосброс товара":

 , удерживать 2 секунды → "Установка опций" → "Автосброс товара" → "ON".



После каждой регистрации параметры товара сбрасываются.

8.12.5 Автоматическая регистрация при сканировании ШК товара

Перед началом работы установить опцию "Авторегистрация, сканер":

 , удерживать 2 секунды → "Установка опций" → "Авторегистрация, сканер" → "ON".

Подключить сканер ШК, п. 4.2.1. При сканировании штрихкода штучного товара, товар автоматически регистрируется в количестве 1 шт.

 Если после регистрации одной штуки товара нажать кнопку  , то терминал предложит вручную ввести и зарегистрировать нужное количество того же товара.

8.12.6 Регистрация ссылки на документ-основание

Для идентификации регистраций партий товаров, сопровождаемых документами-основаниями, в терминале предусмотрена возможность включать в состав регистраций ссылку на документ-основание. Под документом-основанием понимается, например, требование на отпуск материалов, накладная на внутреннее перемещение и т. д. Ссылка на документ-основание может содержать текстовую информацию до 15 символов.

Перед началом работы установить опцию "Документ-основание":

 , удерживать 2 секунды → "Установка опций" → "Документ-основание" → "ON".

Перед регистрацией первого товара в партии, терминал запросит ссылку на документ-основание. Вести буквенно-цифровую информацию до 15 символов (см. п. 8.14.1) или считать штрихкодированный номер документа-основания сканером, нажать  . После этого, все записи в журнале регистраций, до закрытия партии, будут включать данную ссылку на документ-основание.

8.12.7 Контроль массы партии

Перед началом работы установить опцию "Контроль массы партии":

 , удерживать 2 секунды → "Установка опций" → "Контроль массы партии" → "ON".

Взвесить единицу товара, распечатать и наклеить на товар этикетку. Повторить операцию для следующего аналогичного товара. Повторять операцию до тех пор, пока общая масса товара не достигнет определенной величины.

На экране отображается масса текущего товара, масса партии и количество единиц товара в партии.

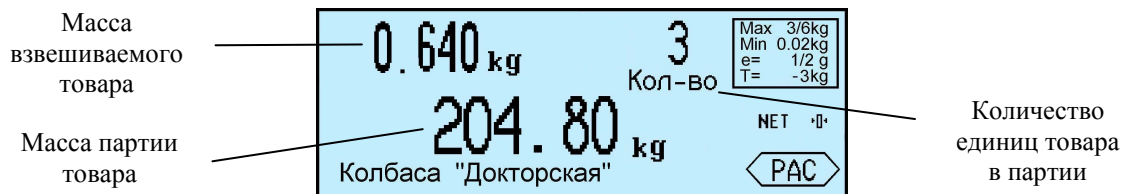

После закрытия партии, нажатии кнопки Σ , масса партии и количество товара партии обнуляются.

8.12.8 Считывание ШК этикетки LITE

Перед началом работы установить опцию "Считывание ШК LITE":

MENU, удерживать 2 секунды → "Установка опций" → "Считывание ШК LITE" → "ON".

При считывании сканером ШК с этикетки расфасованного товара, устанавливается наименование товара и его масса. ШК должен соответствовать шаблону этикетки "LITE".

8.12.9 EAN 13+EAN 5

Опция позволяет печатать в этикетках рядом со штрихкодом EAN 13, дополнительный штрихкод EAN 5.



Шаблон печати этикетки должен предусмотреть место для размещения EAN 5 (~14мм).

Для установки опции: **MENU** удерживать 2 секунды → "Установка опций" → "EAN 13+EAN 5" → "ON". Порядок формирования ШК EAN 5 устанавливается оператором, см. п. 7.8.

8.12.10 Продажа по свободной цене

Перед началом работы установить опцию "Продажа по свободной цене":

MENU, удерживать 2 секунды → "Установка опций" → "Продажа по свободной цене" → "ON".

После выбора товара, цифровой клавиатурой **0**...**9**, **.**, установить цену. В случае штучного товара, сначала установить цену за штуку, нажать **↵**, затем установить количество штук.

Если цена не будет установлена, терминал регистрирует цену на товар из справочника товаров.

8.12.11 Быстрый вызов 64 товаров

Перед началом работы установить опцию "64 товара":

MENU, удерживать 2 секунды → "Установка опций" → "Быстрый вызов 64 товаров" → "ON".



При вызове и записи товаров с помощью кнопок быстрого вызова, набирается двухзначное число, см. п. 5.2.4.2.

8.13 Ввод текста терминала

При печати этикеток, терминал может печатать текстовое сообщение, установленное на данном конкретном терминале. Для печати, шаблон этикетки должен содержать поле "Текст терминала".

Оператор может задать текст до 24 символов, например, дату, параметр терминала, номер рабочего места и т.п. Установленный текст, в дальнейшем, будет печататься в поле "Текст терминала" шаблона этикетки "PROFESSIONAL".

Для ввода текста:



, удерживать 2 секунды → "Ввод текста терминала" → Набрать текст до 24 символов, см. п. 8.14.1 → .

8.14 Ручной ввод данных



Используется в автономном режиме для ввода с клавиатуры терминала справочника товаров, операторов, параметров шаблона этикетки "LTE" и товарного чека.

8.14.1 Ввод текста с клавиатуры терминала

Ввод текстовой информации осуществляется с помощью экрана "Таблица символов". Экран вызывается автоматически при необходимости введения текста. Управление вводом осуществляется кнопками быстрого вызова товара, которые в данном случае выполняют дополнительную функцию. Цифры набираются цифровой клавиатурой. Набранный текст отображается на нижней строке экрана.

Стирание символов осуществляется кнопкой , конец набора текста - кнопкой .

8.14.2 Ввод параметров товаров



, удерживать 2 секунды → "Ручной ввод данных" → "Товары" → .

Ввести требуемые параметры.



Табл. 8.1 - Параметры товаров, устанавливаемые в автономном режиме

Данные товара	Примечание
PLU (номер товара)	Число до 8 цифр. Является уникальным номером.
Наименование	Текст до двух строк, до 36 символов каждая.
Тип товара	Весовой или штучный товар. В случае весового товара может быть задан штрихкод EAN 13 или EAN 8.
Цена (необязательный параметр)	Число до 8 цифр. Ввод с цифровой клавиатуры.
Срок годности (необязательный параметр)	Измеряется в днях. От 1 до 360. На этикетке печатается дата, определяемая прибавлением к текущей дате данного значения. Если = 0, то дата годности на этикетке не печатается.
Штрихкод (необязательный параметр)	Число до 13 цифр. Ввод с цифровой клавиатуры или сканером. Для штучных товаров.

Правила ввода текстовой информации см. в п. 8.14.1.

 Находясь в режиме ввода какого-либо товара, нажатием кнопки , можно распечатать пробную этикетку товара.

8.14.3 Ввод параметров операторов

, удерживать 2 секунды → "Ручной ввод данных" → "Операторы" → .

Данные оператора (продавца), как правило, включают должность и Ф.И.О., и задаются текстом до 32 символов. Пароль - число до 6 цифр.

После включения терминал запрашивает пароль оператора. Оператор на цифровой клавиатуре должен набрать пароль и нажать .

8.14.4 Ввод параметров шаблона этикетки "LITE"

MENU, удерживать 2 секунды → "Ручной ввод данных" → "Этикетка" → **↵**.
Ввести требуемые параметры.

Табл. 8.2. Параметры шаблона этикетки LITE

Параметр	Значения	Примечание
Длина этикетки	L =30мм, L=40мм	
Реклама	Текстовые строки	Текст до 2-х строк. Печатается в этикетках L=40мм. Правила ввода текста, см. п. 8.14.1
Префикс ШК	Числовое значение	Диапазон 20 ... 26. (Первые две цифры штрихкода)
Тип штрихкода	нет, PRTTTTCCCCCK,, PRTTTTCCCCCK, PRTTTTWWWWK	Используется штрихкод EAN 13 Где: - PP - префикс - T..T - цифры PLU товара - C...C - цифры стоимости товара - W..W - цифры массы или количество штук товара - K - контрольная сумма EAN13

Префикс (PP) устанавливается для весового товара. При печати штучного товара, префикс печатается на единицу больше (PP+1).

Примеры этикеток "LITE" см. п. 9.4.

8.14.5 Ввод параметров шаблона товарного чека



Рис. 8.3 - Структура товарного чека

В пользовательской зоне чека печатаются только те строки, в которые администратором была внесена информация. Незаданные строки не печатаются.

Нажать **MENU**, удерживать 2 секунды → "Ручной ввод данных" → "Товарный чек" → **↵**.
Ввести требуемые параметры.

Табл. 8.3 - Характеристики строк пользователя

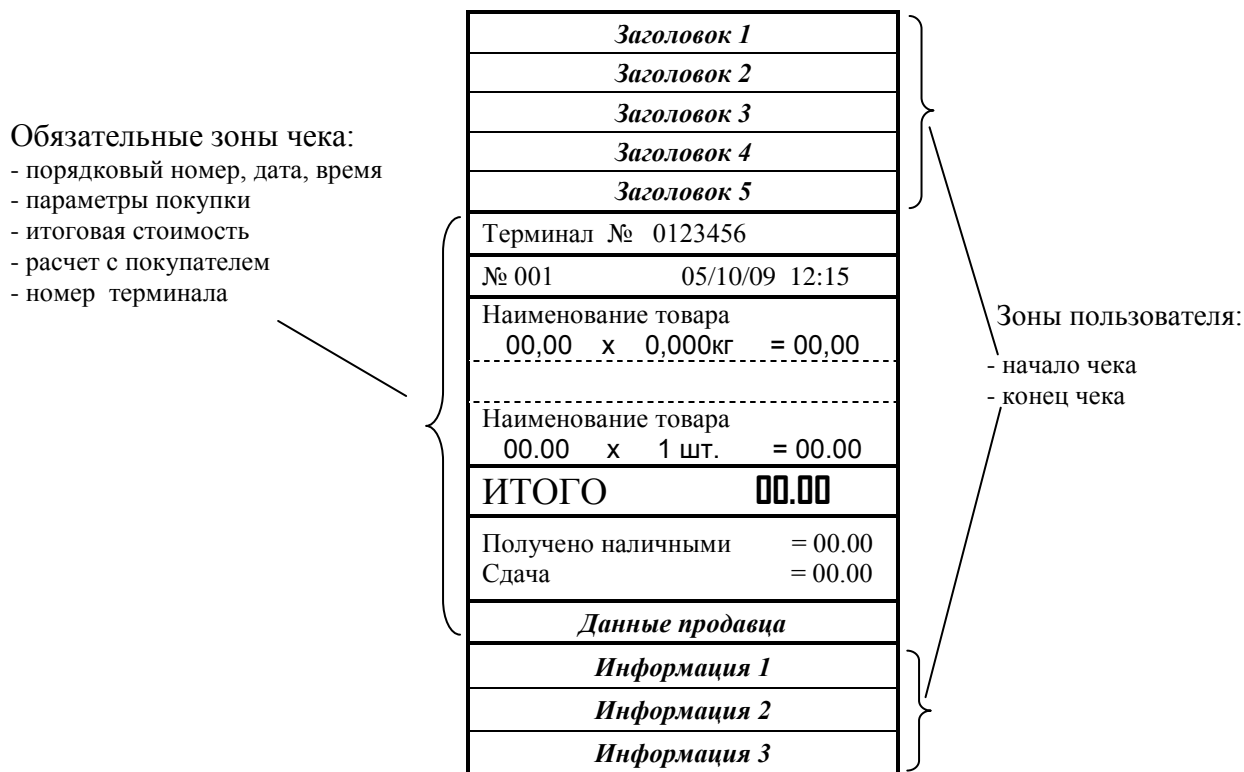
№ строки	Наименование зоны	Наименование строки	Характеристика
1	Зона начала чека	Заголовок 1	Крупный шрифт. До 16 символов в строке
2		Заголовок 2	
3		Заголовок 3	Средний шрифт. До 25 символов
4		Заголовок 4	
5		Заголовок 5	
6	Зона конца чека	Информация 1	Мелкий шрифт. До 32 символов
7		Информация 2	
8		Информация 3	

Пример товарного чека см. п. 9.6.

9 Приложения

9.1 Технические характеристики терминалов

Наименование	RP	R2P
Количество индикаторов	1	2
Подсветка экрана	Есть	
Скорость печати, мм/сек	60	
Ширина рулона, мм: - этикеток - чеков	60 58	
Диаметр рулона с этикетками, мм: - внешний - внутренний	85 40	
Диаметр рулона чековой ленты, мм: - внешний - внутренний	40 12	
Типы регистрируемых операций	Этикетирование Прием товара Отпуск товара Продажа товара Инвентаризация Списание товара	
Максимальное количество объектов загружаемых в справочники терминалов, шт.: - товаров - операторов - участков - контрагентов - шаблонов печати этикеток	20 000 300 60 100 40	
Количество сохраняемых последних регистраций	20 000	
Диапазон рабочих температур, °C	0, +40	
Внешние интерфейсы	RS-232, USB, Ethernet	
Габаритные размеры, (длина, ширина, высота), мм	295, 230, 200	
Масса нетто, кг	1,1	

9.2 Весовые модули, совместимые с терминалами

Весовые модули		Максимальная нагрузка на платформу, кг													
Тип	Размер грузоприемной платформы, мм	6	15	32	60	150	200	300	500	600	1000	1500	2000	3000	6000
Стандартные															
МК	340x245	•	•	•											
ТВ-S	510x400		•	•	•		•								
ТВ-M	800x600				•	•		•		•					
4D-PM	1000x1000								•						
4D-P	1250x1000										•	•			
	1500x1250										•		•	•	
	2000x1500										•		•	•	•
Низкопрофильные моноблочные															
4D-LM	1000x1000										•		•		
Низкопрофильные															
4D-LA	1000x1000										•	•			
	1500x1200										•		•		
Паллетные															
4D-U	1200x840										•		•		
Стержневые															
4D-B	1200x160										•		•	•	

9.3 Структура записи в журнале регистраций

Наименование параметров записей	Режим регистрации						Примечание
	Этикетирование	Прием товара	Отпуск товара	Продажа товара	Инвентаризация	Списание товара	
ID товара	●	●	●	●	●	●	Параметры товара
Масса нетто *	●	●	●	●	●	●	
Масса брутто *	●	●	●	●	●	●	
Количество штук **	●	●	●	●	●	●	
Цена	-	●	-	●	-	-	
Стоимость	-	-	-	●	-	-	
Дата регистрации	●	●	●	●	●	●	Данные перемещения товара
Код операции	●	●	●	●	●	●	
Место регистрации	○	○	○	○	○	○	
Склад получатель/поставщик	-	○	○	-	-	-	
Контрагент	-	○	○	-	-	-	
Оператор	○	○	○	○	○	○	
Ссылка на документ-основание	-	○	○	-	○	○	
Номер смены	●	●	●	●	●	●	
Номер партии	●	●	●	●	●	●	

- параметры, всегда заполняемые при регистрации.
- параметры, заполнение которых зависит от структуры предприятия.
- параметры, не заполняемые при регистрации.
- * поля, заполняемые в случае весового товара.
- ** поля, заполняемые в случае штучного товара.

9.4 Шаблон этикеток "LITE"

Шаблон этикетки "LITE" включает поле наименования товара, значения массы (или количество штук), цены, стоимости, срока годности товара, даты упаковки, штрихкода EAN-13, рекламной информации. Структура штрихкода, рекламная информация и длина этикетки устанавливаются во внешней программе и затем загружаются в терминал, а при автономном режиме в терминале.



Рис. 9.1 - Примеры этикеток LITE

9.5 Шаблоны этикеток "PROFESSIONAL"

Шаблоны этикеток "PROFESSIONAL" позволяют:

- формировать этикетки произвольной длины;
- размещать неограниченное количество информационных зон (полей) на этикетке (см. Табл. 9.1);
- печатать информацию в полях, как в горизонтальном, так и в вертикальном направлениях;
- использовать десять встроенных типов шрифтов.

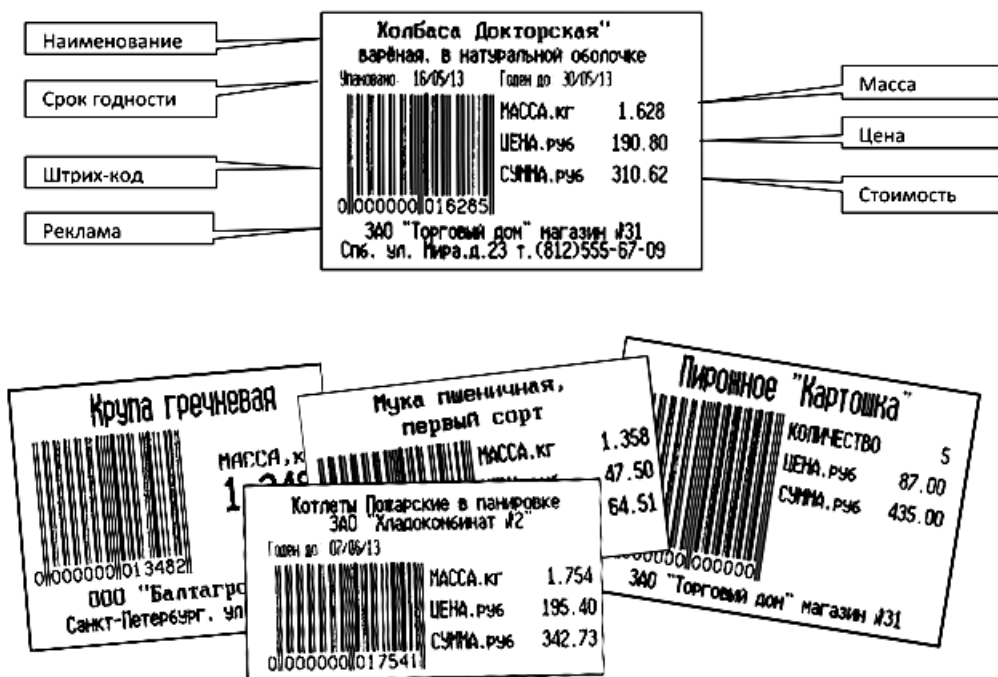
Этикетки по шаблонам "PRO" используются для маркировки товаров в магазинах, складировании и транспортировке товаров.

Справочник шаблонов формируется на компьютере с помощью внешней программы, затем загружается в терминал.

Редактор шаблонов этикеток включен в состав программы драйвера "МАССА-К: Драйвер R", в виде утилиты [5]. Редактор может быть использован в двух режимах.

- В упрощенном режиме, когда для формирования шаблонов доступны только поля, выделенные жирным шрифтом в Табл. 9.1. Режим используется, как правило, для торгового этикетирования (ТЭ).

- В полнофункциональном режиме, когда для формирования шаблонов доступны все поля Табл. 9.1. Обычно используется при работе терминала в качестве точки учета (ТУ) при складском, транспортном или производственном этикетировании.



Рис. 9.2 - Примеры профессиональных этикеток "PROFESSIONAL"

Табл. 9.1 - Перечень полей шаблонов "PROFESSIONAL"

№	Наименование поля	Краткое описание поля
Текстовые поля, содержат текстовые и числовые значения		
Поля постоянных текстов		
	Постоянные тексты	Тексты, не зависящие от параметров товара и терминала
Поля параметров товаров		
	Код товара	Текстовое значение до 15 символов
	Номер PLU	Числовой код весового товара до 6 знаков
	Наименование товара	Текстовое значение до 250 знаков
	Состав товара	Текстовое значение до 1000 знаков
	Цена товара	Числовое значение в руб./кг, или руб./шт.
	Дата годности	Текстовое значение ЧЧ/ММ/ГГ
	Время годности	Текстовое значение ЧЧ:ММ:СС
	Код группы товара	Число от 0 до 1000
	Префикс штрихкода	Число от 00 до 99, задаётся в параметрах товара
	Единица измерения	Текст до 5 символов
	Масса нетто	Масса товара нетто, число до 6 цифр + точка
	Масса тары	Масса тары, число до 6 цифр + точка
	Масса без примесей	Масса нетто товара без примеси (например, вес замороженной рыбы без глазури), число до 6 цифр + точка

Продолжение Табл. 9.1

	Масса брутто	Масса товара брутто, число до 6 цифр + точка
	Масса 1 штуки в граммах	Масса 1 штуки товара в граммах, число до 6 цифр + точка. Используется только для штучного товара. Количество такого товара определяется взвешиванием (счетный режим).
	Количество штук	Число до 6 цифр
	Количество взвешиваний (регистраций) в партии.	Число до 6 цифр
	Стоимость	Число до 10 цифр + точка. Числовое значение в рублях
	Дата упаковки	Текстовое значение ЧЧ/ММ/ГГ
	Время упаковки	Текстовое значение ЧЧ:ММ:СС
Поля групповых параметров товара		
	Ссылка на документ-основание	Текстовое значение документа-основания до 15 символов
	Номер смены	Число до 5 цифр. Устанавливается администратором при закрытии Z-отчета
	Номер партии	Число до 8 цифр Параметр, разделяющий регистрации на группы.
Поля параметров терминалов		
	Номер терминала	До 8 цифр. Устанавливается на заводе
	Число терминала*	До 8 цифр. Число, которое может устанавливаться оператором на терминале
	Текст терминала**	Текст, устанавливаемый оператором на терминале. До 24 символов.
Поле параметров регистраций		
	Номер регистрации	До 24 символов. 8 цифр. Увеличивается на 1 после каждой регистрации
Поля параметров складов и контрагентов		
	Наименование места регистрации	Текст до 32 символов
	Код места регистрации	Текстовое значение до 9 символов
	Наименование склада поставщика/получателя	Текст до 32 символов
	Код склада поставщика/получателя	Текстовое значение до 9 символов
	Наименование контрагента	Текст до 32 символов
	Код контрагента	Текстовое значение до 9 символов
Поля параметров операторов		
	Данные оператора	Текст до 32 символов, например, фамилия, и. о.
	Код оператора	Текстовое значение до 9 символов
Поля изображений		
	Рисунок	Черно-белая картинка
	Знак сертификации	Изображение знака сертификации с кодом верифицировавшего центра
	Стандартные пиктограммы	Стандартные черно-белые картинки
Графические поля		
	Рамка	Прямоугольники различной толщины
	Линии	Линии различной толщины

Поля штрихкодов	
Штрихкод EAN13	13-значный штрихкод фиксированной длины для кодирования числовых данных
Штрихкод EAN13+EAN5	Шаблон EAN5 настраивается в терминале
Штрихкод Interleaved 2 of 5	Штрихкод переменной длины для кодирования числовых данных
Штрихкод ITF-14	14-значный код фиксированной длины, наносится на транспортную упаковку
Штрихкод Code 39	Штрихкод переменной длины. Кодированы буквенно-цифровые данные
Штрихкод Code 128	Штрихкод переменной длины. Кодированы буквенно-цифровые данные
Штрихкод EAN128	Штрихкод для обмена данными между различными компаниями

* В поле "Текст терминала" печатается текст, предварительно введенный оператором в п. 8.13. В качестве текста, например, может быть задан номер рабочего места, дата, которую необходимо менять в процессе работы и др.

** Перед печатью этикетки, содержащей поле "Число терминала", на индикаторе появится предложение "Введите число терминала". Цифровой клавиатурой ввести число, нажать . Распечатается этикетка, в которой будет подставлено введенное число. В качестве числа может быть, например, количество упаковок во взвешенном товаре и т.п.

9.6 Примеры чековых документов в режиме "Продажа товаров"

<p>ТОВАРНЫЙ ЧЕК ИП Звонарев Санкт-Петербург, пр. Авиаторов, 8 ИНН 4564541245</p> <p>Терминал #7 04/06/2013 13:48:</p> <p>Конфеты Курага Петровна 160.00 x 0.412кг = 65.92</p> <p>Крекер Нежный 75.00 x 0.370кг = 27.75</p> <p>Йогурт Земляничный питьевой 46.00 x 1шт. = 46.00</p> <p>Крекер Коктейль 71.20 x 0.638кг = 45.43</p> <p>Грецкий орех в шоколадной глазури 450.00 x 0.166кг = 74.70</p> <p>ИТОГО 259.80 Продавец: Тимохина А.Л.</p> <p>Подпись _____ Спасибо за покупку!</p>	<p>Возврат</p> <p>Терминал #29 04/06/2013 16:47:00</p> <p>#11</p> <p>Крекер Нежный 0.370кг = 27.75</p> <p>ИТОГО 27.75 Продавец: Тимохина А.Л.</p>	<p>Z-ОТЧЕТ</p> <p>Терминал #29 04/06/2013 16:47:39</p> <p>#3</p> <p>Тимохина А.Л. Выручка =5750.00 Возврат =27.75</p> <p>ИТОГО 5722.25</p>	<p>X-ОТЧЕТ</p> <p>Терминал #3 04/06/2013 16:47:39</p> <p>Тимохина А.Л. Выручка =5750.00 Возврат =27.75</p> <p>ИТОГО 5722.25</p>
---	--	---	--

Структура шаблона товарного чека задается с клавиатуры терминала (в автономном режиме работы, см. п. 8.14.5) или в редакторе шаблонов этикеток, установленном на компьютере.

10 Признаки неисправностей и их устранение

Табл. 10.1

№	Признак неисправности	Причина	Метод устранения
1	Терминал не включается	Не подключен сетевой адаптер. Сетевой адаптер неисправен.	Подключить адаптер к терминалу. Обратиться в центр технического обслуживания.
2	Сбои при печати этикеток (может сопровождаться сообщением «Ошибка принтера»)	Неправильно настроен тип используемой ленты. Не определяется конец этикетки при печати. Параметры бумаги отличаются от стандартных.	Провести настройку типа используемой ленты, п. 8.3.3 д. Провести настройку датчика конца этикетки, п. 8.3.3 в. Проверку провести в тесте «Печать» [8]. Провести тестирование этикеток, см. massa.ru/help/docs/label.pdf . При необходимости, заменить рулон.
3	При печати не производится подмотка ленты	Не включен режим подмотки.	Включить режим подмотки, п. 8.3.3.
4	Печать слишком блеклая (или жирная)	Смещение параметра принтера «Контрастность печати».	Увеличить (или уменьшить) контрастность печати до нужной величины, п. 8.3.3.
5	Печать с пробелами или черными полосками	Износ или повреждение термоголовки принтера.	Обратиться в центр технического обслуживания.
6	Печать на этикетке излишне смещена вверх (или вниз)	Неправильно установлен параметр «Смещение печати».	Установить нужное смещение печати, п. 8.3.3.
7	Считанный сканером штрихкод не распознается терминалом	Сканер штрихкодов не настроен.	Провести настройку сканера (см. документацию на сканер).
Сообщения:			
8	«Отсутствует соединение с модулем взвешивающим»	К терминалу не подключен весовой модуль. Неисправность весового модуля или терминала.	Подсоединить кабель модуля к терминалу. Обратиться в центр технического обслуживания.
9	«>MAX»	Суммарная масса товара и тары превышает максимальную величину нагрузки весов.	Снять избыточную нагрузку с весов.



Продолжение Табл. 10.1

10	«Выключите и снова включите весы»	На весы, перед их включением, был установлен груз, который сняли после того, как весы перешли в режим взвешивания.	Весы перед включением должны быть разгружены. Выключить и снова включить разгруженные весы.
11	«Снимите груз!»	Не вывернут транспортировочный винт-упор (в модуле МК или ТВ-S). При включении грузоприемная платформа весов была нагружена.	Вывернуть транспортировочный винт-упор (см. руководство по эксплуатации модулей МК и ТВ-S»). Снять груз с платформы.
12	«Превышение предельной нагрузки»	Нагрузка на весы превышает предельную величину. Весы неисправны.	Снять груз с весов. Весы войдут в режим взвешивания. Обратиться в центр технического обслуживания.
13	«Ошибка печати» Затем: «Проверьте качество бумаги и установку формата» «Поднимите, опустите флажок»	В принтере застряла лента. В рулоне отсутствует ряд этикеток. Неисправность датчика положения этикетки.	Выключить терминал. Поднять флажок прижима бумаги. Аккуратно вынуть застрявшую бумагу из принтера. При этом во избежание поломок запрещается использовать (просовывать внутрь принтера) металлические предметы (ножи, отвертки и т.п.). Опустить флажок. Поднять флажок прижима бумаги, сдвинуть ленту до следующей этикетки, опустить флажок. Обратиться в центр технического обслуживания.
14	«Проведите юстировку модуля взвешивающего»	Не проведена юстировка.	Обратиться в центр технического обслуживания.
15	«Нет бумаги»	Не заправлен рулон с этикетками или чеками; Рулон заправлен, но работа производится при снятой крышке печатающего устройства и при наличии яркого внешнего освещения (например солнечного). Неисправность датчика конца ленты.	Произвести заправку рулона. Надеть крышку печатающего устройства. Поднять и снова опустить флажок прижима бумаги. Обратиться в центр технического обслуживания.

Продолжение Табл. 10.1

16	«Длина этикетки меньше длины формата»	Длина выбранного для печати формата этикетки превышает физическую длину этикетки; Параметры бумаги отличаются от стандартных.	Выбрать формат для печати, соответствующий физической длине этикетки или заменить рулон этикеток. Провести настройку датчика конца этикетки, п. 8.3.3 в. Проверку провести в тесте «Печать» [8].
17	«Ошибка принтера»	Параметры бумаги отличаются от стандартных.	Провести настройку датчика конца этикетки, п. 8.3.3. Провести настройку датчика конца этикетки, п. 8.3.3 в. Проверку провести в тесте «Печать» [8]. Провести тестирование этикеток, см. massa.ru/help/docs/label.pdf . При необходимости, заменить рулон.
18	«Ошибка принтера», при печати этикеток с препринтом. Сопровождается «залипанием» этикеток.	Низкое качество препринта на этикетках.	Проверить качество препринта, см. massa.ru/help/docs/label.pdf . При необходимости, заменить рулон.
19	«Прижим поднят»	Флажок прижима бумаги поднят.	Опустить флажок прижима бумаги.
20	«Перегрев принтера»	Температура принтера превышает допустимую.	Выключить терминал, дать остыть принтеру и далее продолжить работу в при допустимой температуре.
21	«Устр. не найдено» (при работе по USB-Flash)	USB-Flash-накопитель неисправен. USB-Flash-накопитель не отформатирован. USB-Flash-накопитель не отмаркирован. Терминал неисправен.	Заменить USB-Flash-накопитель. Отформатировать USB-Flash-накопитель на ПК. Промаркировать USB-Flash-накопитель на терминале. Обратиться в центр технического обслуживания.
22	«Кнопка заблокирована»	Кнопка заблокирована администратором.	Обратиться к администратору.

Продолжение Табл. 10.1

23	«Поиск товара возможен только по PLU/Штрихкоду»	В справочнике товаров присутствуют несколько товаров с одинаковым PLU/Штрихкодом.	Осуществить поиск товара по PLU или Штрихкоду. Обратиться к администратору для внесения исправлений в справочник товаров.
24	«Ошибка ввода»	Введено неверное значение параметра (код администратора, код оператора, № терминала, параметров, имеющих какие-либо ограничения (дата, время, масса гири при юстировке и.т.д.)).	Ввести значение параметра правильно.
25	«Справочник товаров не установлен»	Справочник товаров не загружен в терминал.	Обратиться к администратору для загрузки справочника товаров в терминал.
26	«Товар не найден в справочнике»	Товар с заданными параметрами поиска отсутствует в справочнике.	Обратиться к администратору для внесения исправлений в справочник товаров.
27	«Недопустимая масса товара»	Товар с массой меньше допустимой не может быть зарегистрирован.	Регистрировать товары с массой не менее e_1 .
28	«Нет зарегистрированных товаров»	Партия товаров не может быть закрыта кнопкой  , если в ней не было зарегистрировано ни одного товара. Партия регистраций товаров ранее была закрыта аварийно по одной из причин: выключение питания, изменения типа операции, смена оператора, поставщика или получателя.	Провести регистрацию товаров и закрыть партию кнопкой  Предупредить администратора об аварийном закрытии партии. При необходимости, повторить регистрацию партии товаров.
29	«Недопустимая цена товара»	Попытка регистрации товара с нулевой ценой в режиме "Продажа товаров".	Используя опцию «Продажа по свободной цене», установить цену товара и повторить регистрацию. Обратиться к администратору для внесения исправлений в справочник товаров.

11 Документация

- 1 ПО "МАССА-К: Сервер терминалов".
 - "МАССА-К: Сервер терминалов". Руководство администратора.
www.massa.ru/disk/st_am.pdf
 - DLL библиотека программы "МАССА-К: Сервер терминалов". Руководство программиста.
www.massa.ru/disk/st_dll_pm.pdf
 - Обработка 1С 8.2 УТ 10.3. Руководство пользователя.
www.massa.ru/disk/1c_8.2_ut_10.3_um.pdf
- 2 ПО "МАССА-К: Торговая точка".
 - POS-система "Торговая точка". Руководство по эксплуатации.
www.massa.ru/disk/pos-tt_om.pdf
- 3 ПО "МАССА-К: Excel. Торговое этикетирование".
 - "МАССА-К: Excel. Торговое этикетирование". Руководство пользователя.
www.massa.ru/disk/ex_te_um.pdf
- 4 ПО "МАССА-К: Excel. Точка учета".
 - "МАССА-К: Excel. Точка учета". Руководство пользователя.
www.massa.ru/disk/ex_tu_um.pdf
- 5 ПО "МАССА-К: Драйвер R".
 - ПО "МАССА-К: Драйвер R". Руководство программиста.
www.massa.ru/disk/dr_pm.pdf
- 6 ПО "МАССА-К: Драйвер R-1С".
 - Описание драйвера подключаемого оборудования. Руководство программиста.
www.massa.ru/disk/dr_1c_pm.pdf
 - Руководство пользователя по подключению и настройке драйвера подключаемого оборудования MassaKDriverR1C.dll.
www.massa.ru/disk/dr_1c_um.pdf
- 7 ПО "МАССА-К: Унифицированная обработка 1С":
 - Режим работы "Весы электронные". Руководство пользователя.
www.massa.ru/disk/1c_uni_ve_um.pdf
 - Режим работы "Торговое этикетирование". Руководство пользователя.
www.massa.ru/disk/1c_uni_te_um.pdf
 - Режим работы "Точка учета". Руководство пользователя.
www.massa.ru/disk/1c_uni_tu_um.pdf
- 8 Весы-регистраторы МК_R, ТВ_R_, 4D_R_. Инструкция по проверке и ремонту.
www.massa.ru/disk/tr_rm.pdf
- 9 Индикатор DI4D.W. Руководство по эксплуатации.
www.massa.ru/disk/di4dw_om.pdf
- 10 Перечень центров гарантийного обслуживания.
www.massa.ru/disk/cto.pdf

Полный комплект документации представлен на DVD диске, входящем в поставку оборудования.

В состав документации входят программы с описанием по их применению, руководства по эксплуатации, перечень центров технического обслуживания.

Адрес предприятия-изготовителя - ЗАО «МАССА-К»

Россия, 194044, Санкт-Петербург, Пироговская наб., 15, лит.А

Торговый отдел: тел./факс (812) 346-57-03 (04)

Отдел гарантийного ремонта / Служба поддержки:

тел.(812) 319-70-87, (812) 319-70-88

E-mail: support@massa.ru

Отдел маркетинга: тел./факс (812) 313-87-98,

тел. (812) 346-57-02, (812) 542-85-52

E-mail: info@massa.ru, www.massa.ru